

(en) *Operator's Manual*

(bg) *Инструкции за експлоатация*

(cs) *Návod k obsluze*

(et) *Kasutusjuhend*

(hr) *Priručnik za operatora*

(hu) *Kezelési útmutató*

(lt) *Naudojimo instrukcija*

(lv) *Operatora rokasgrāmata*

(pl) *Instrukcja obsługi*

(ro) *Manual de utilizare*

(ru) *Руководство по эксплуатации*

(sk) *Pokyny na obsluhu a údržbu*

(sl) *Priročnik za uporabo*

(tr) *Kullanma Kılavuz*

Model: 12V000

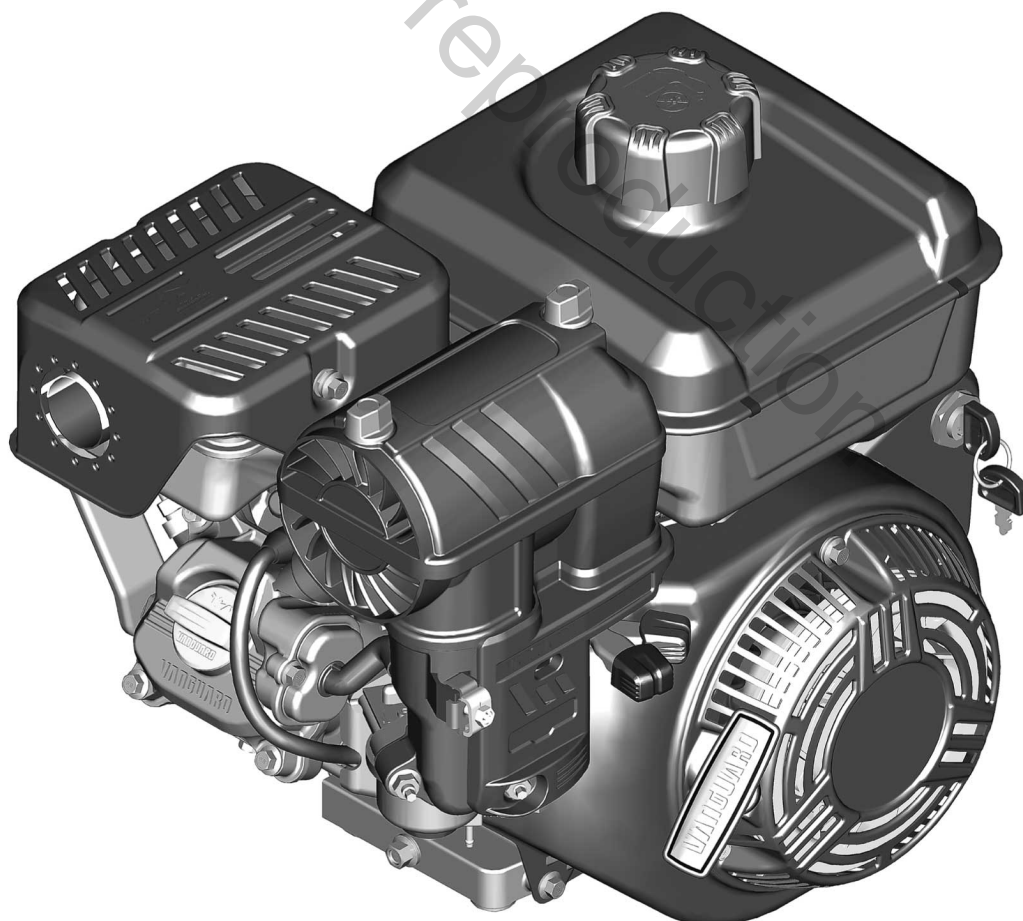

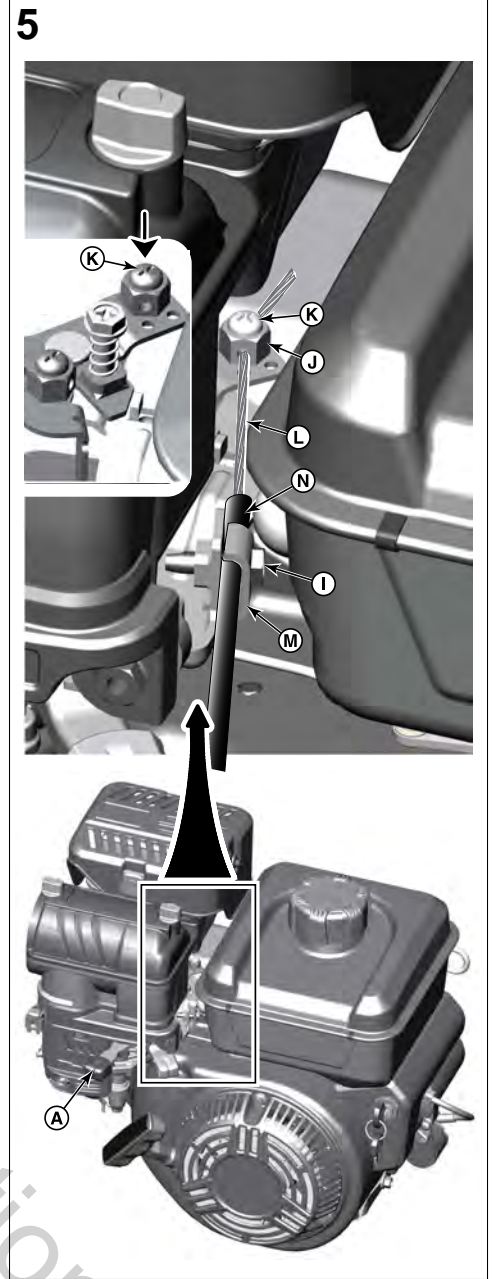
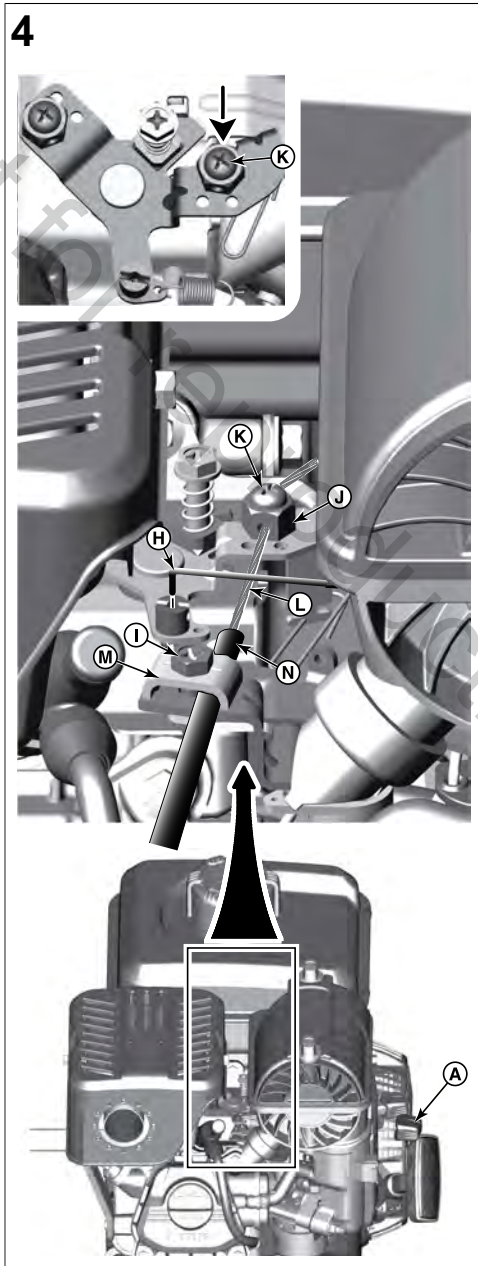
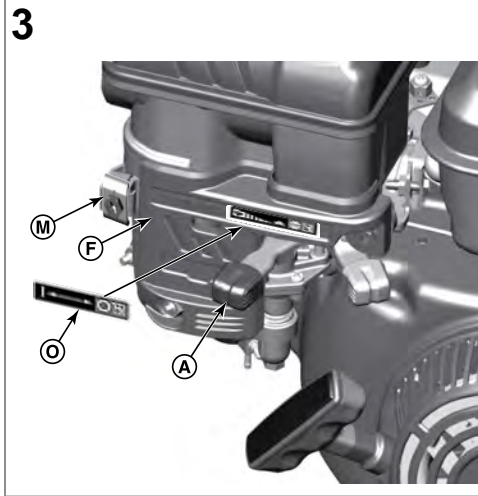
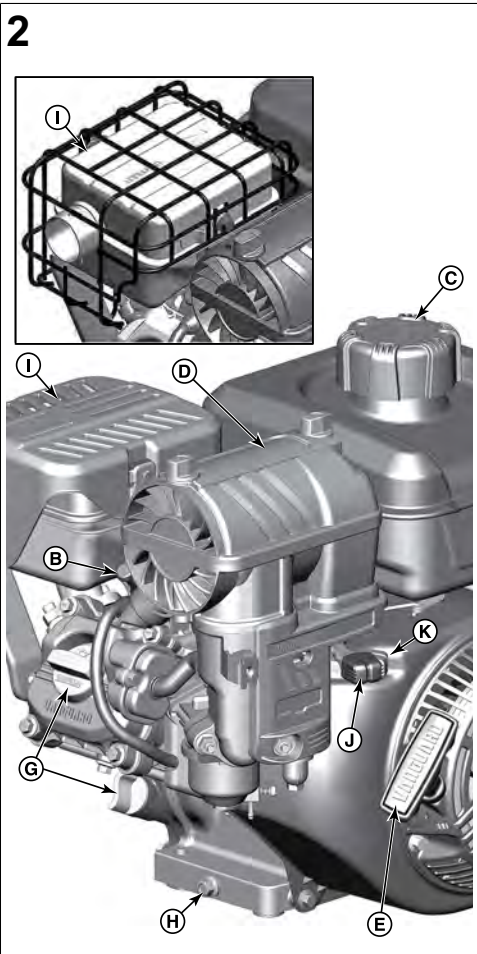
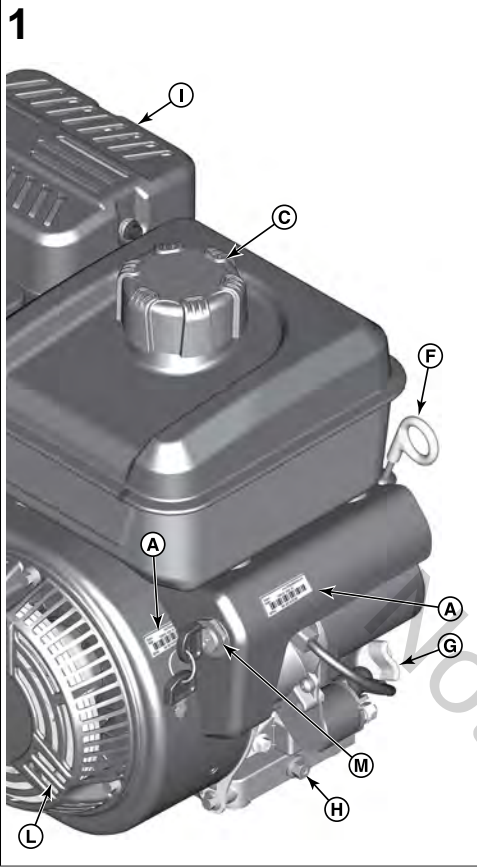

6

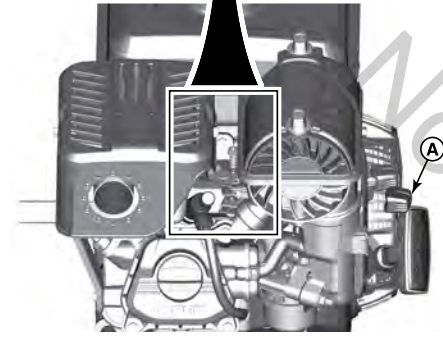
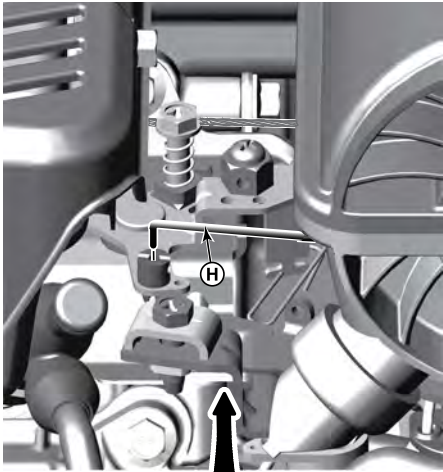

7

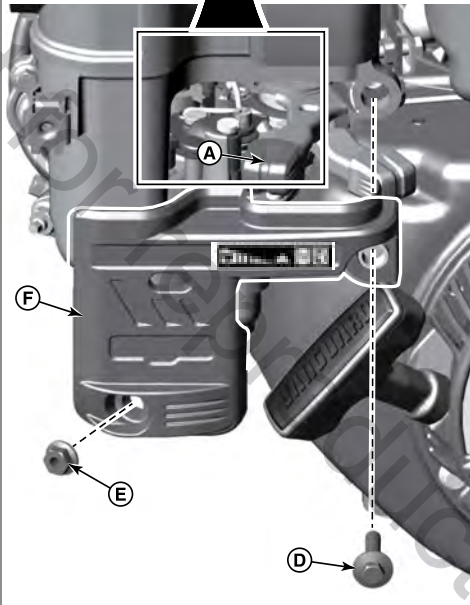
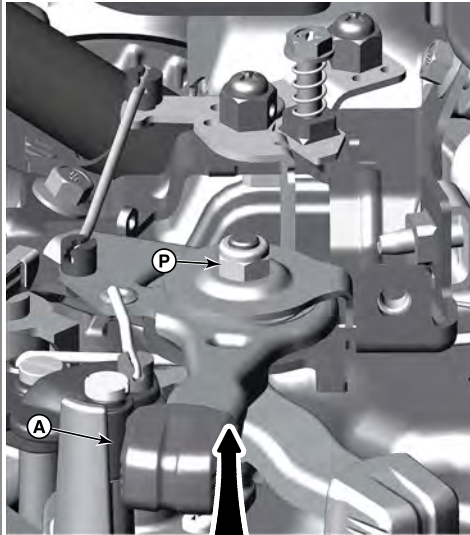

8

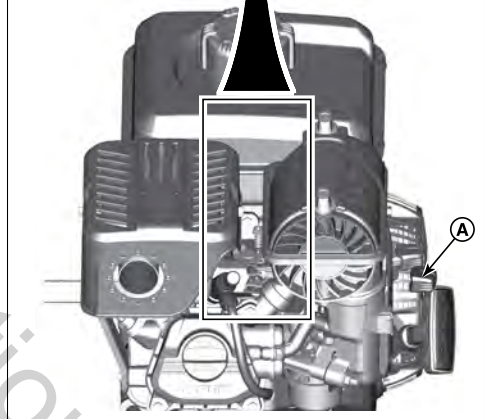
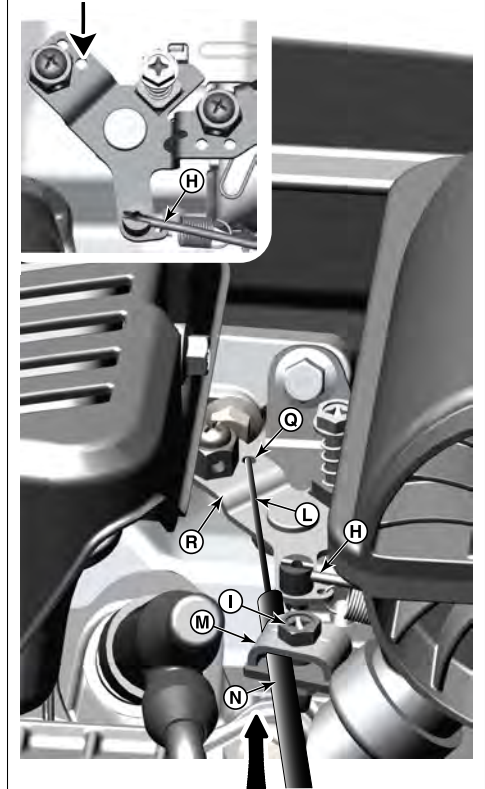

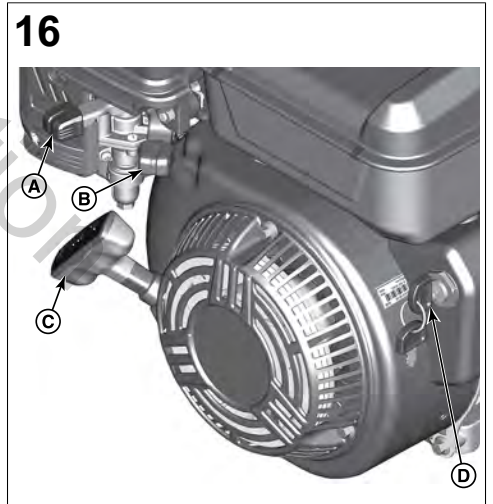
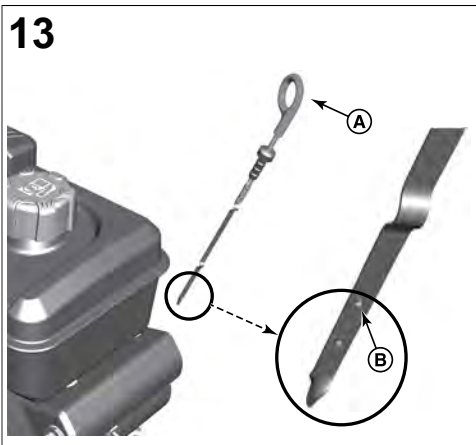
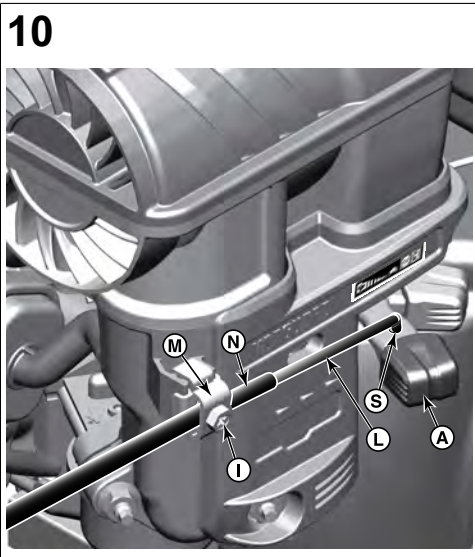
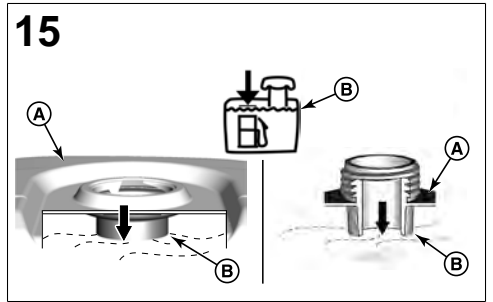
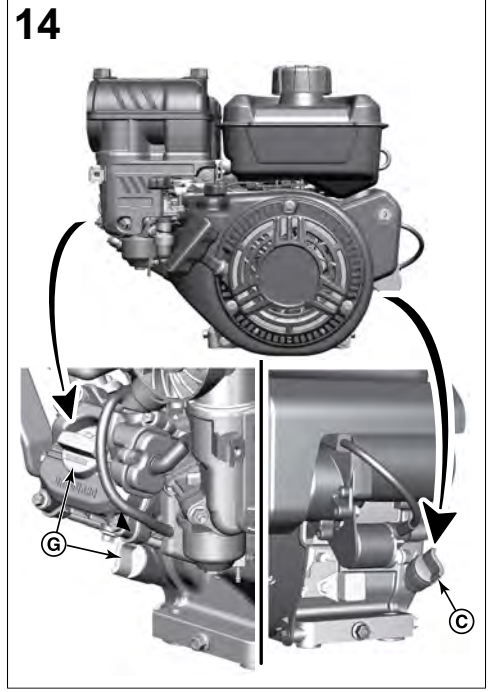
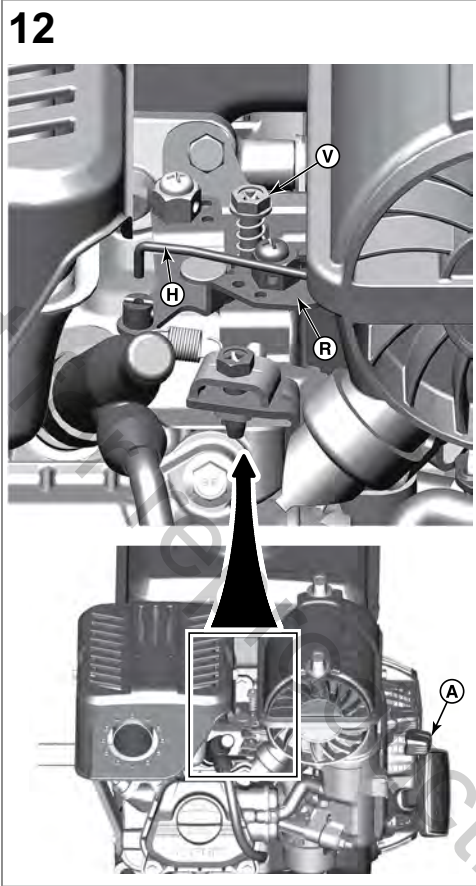
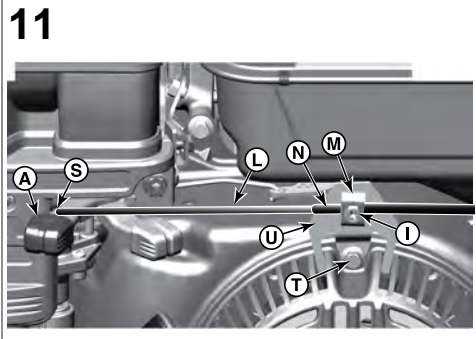
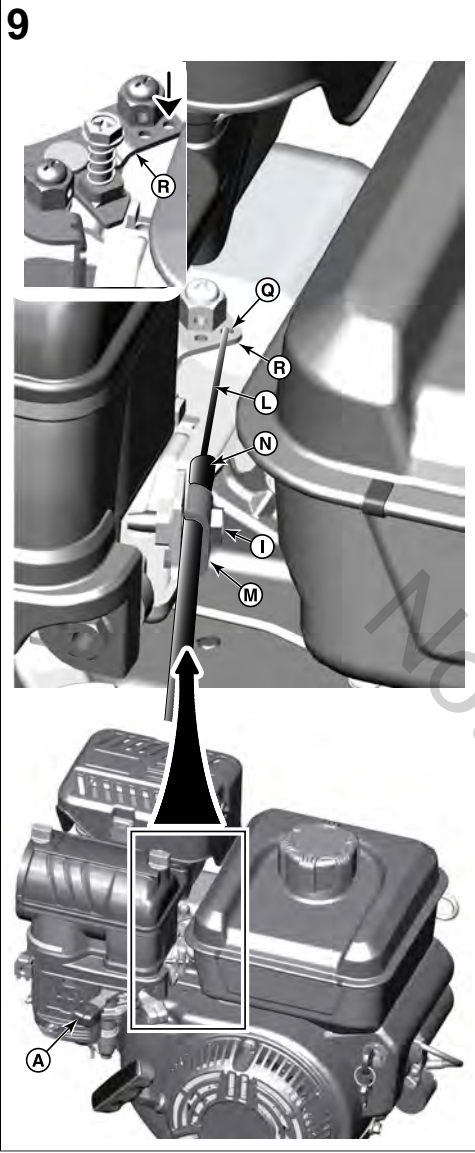

17



18

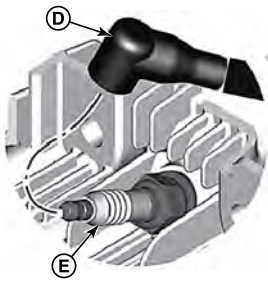

19

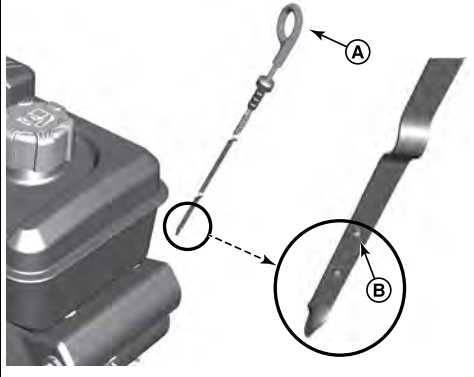

20

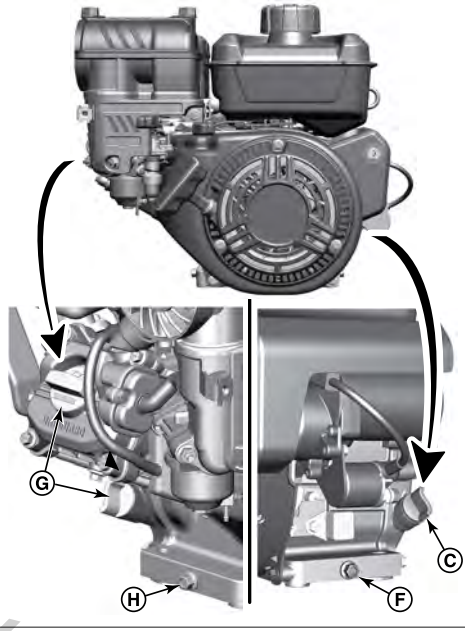

23

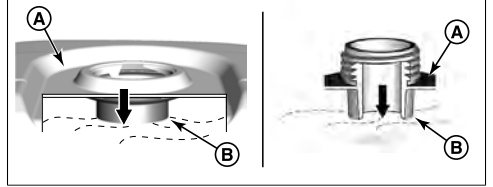

21

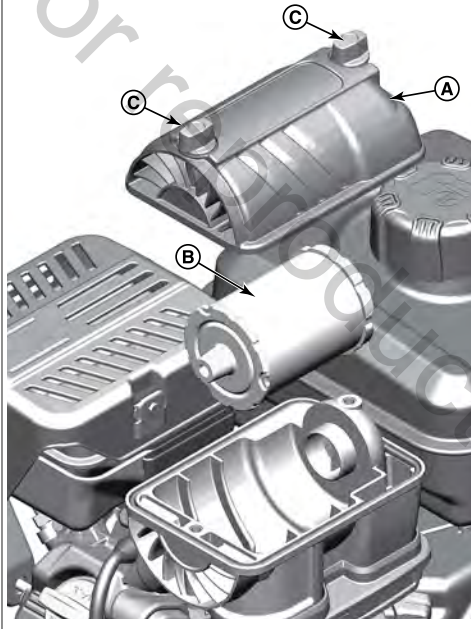

22

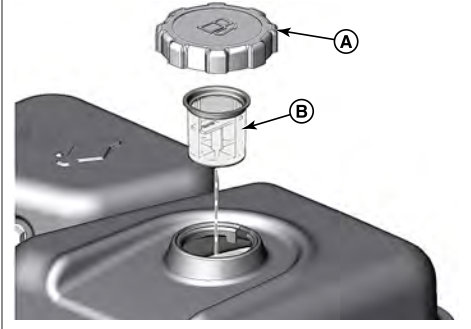

This manual contains safety information to make you aware of the hazards and risks associated with engines and how to avoid them. It also contains instructions for the proper use and care of the engine. Because Briggs & Stratton Corporation does not necessarily know what equipment this engine will power, it is important that you read and understand these instructions and the instructions for the equipment. **Save these original instructions for future reference.**

Note: The figures and illustrations in this manual are provided for reference only and may differ from your specific model. Contact your dealer if you have questions.

For replacement parts or technical assistance, record below the engine model, type, and code numbers along with the date of purchase. These numbers are located on your engine (see the **Features and Controls** section).

Date of Purchase	
Engine Model - Type - Trim	
Engine Serial Number	

European Office Contact Information



For questions regarding European emissions, please contact our European office at:

Max-Born-Straße 2, 68519 Viernheim, Germany.

European Union (EU) Stage V (5): Carbon Dioxide (CO₂) Values

Carbon dioxide values of Briggs & Stratton EU Type-Approval Certificate engines can be found by entering CO₂ into the search window on BriggsandStratton.com.

Recycling Information

		All packaging, used oil, and batteries should be recycled according to applicable government regulations.
--	---	---

Operator Safety

Safety Alert Symbol and Signal Words

The safety alert symbol () is used to identify safety information about hazards that can result in personal injury. A signal word (DANGER, WARNING, or CAUTION) is used with the alert symbol to indicate the likelihood and the potential severity of injury. In addition, a hazard symbol may be used to represent the type of hazard.

















 **DANGER** indicates a hazard which, if not avoided, **will result in death or serious injury.**

 **WARNING** indicates a hazard which, if not avoided, **could result in death or serious injury.**

 **CAUTION** indicates a hazard which, if not avoided, **could result in minor or moderate injury.**

NOTICE indicates a situation that **could result in damage to the product.**

Hazard Symbols and Meanings

Symbol	Meaning	Symbol	Meaning
	Safety information about hazards that can result in personal injury.		Read and understand the Operator's Manual before operating or servicing the unit.
	Fire hazard		Explosion hazard
	Shock hazard		Toxic fume hazard
	Hot surface hazard		Noise hazard - Ear protection recommended for extended use.
	Thrown object hazard - Wear eye protection.		Explosion hazard
	Frostbite hazard		Kickback hazard
	Amputation hazard - moving parts		Chemical Hazard
	Thermal heat hazard		Corrosive

Safety Messages



WARNING

Briggs & Stratton® Engines are not designed for and are not to be used to power: fun-karts; go-karts; children's, recreational, or sport all-terrain vehicles (ATVs); motorbikes; hovercraft; aircraft products; or vehicles used in competitive events not sanctioned by Briggs & Stratton. For information about competitive racing products, see www.briggsracing.com. For use with utility and side-by-side ATVs, please contact Briggs & Stratton Power Application Center, 1-866-927-3349. Improper engine application may result in serious injury or death.



WARNING



Fuel and its vapors are extremely flammable and explosive.

Fire or explosion can cause severe burns or death.

When Adding Fuel

- Turn engine off and let engine cool at least 2 minutes before removing the fuel cap.
- Fill fuel tank outdoors or in well-ventilated area.

- Do not overfill fuel tank. To allow for expansion of the fuel, do not fill above the bottom of the fuel tank neck.
- Keep fuel away from sparks, open flames, pilot lights, heat, and other ignition sources.
- Check fuel lines, tank, cap, and fittings frequently for cracks or leaks. Replace if necessary.
- If fuel spills, wait until it evaporates before starting engine.

When Starting Engine

- Ensure that spark plug, muffler, fuel cap and air cleaner (if equipped) are in place and secured.
- Do not crank engine with spark plug removed.
- If engine floods, set choke (if equipped) to OPEN / RUN position, move throttle (if equipped) to FAST position and crank until engine starts.

When Operating Equipment

- Do not tip engine or equipment at angle which causes fuel to spill.
- Do not choke the carburetor to stop engine.
- Never start or run the engine with the air cleaner assembly (if equipped) or the air filter (if equipped) removed.

When Changing Oil

- If you drain the oil from the top oil fill tube, the fuel tank must be empty or fuel can leak out and result in a fire or explosion.

When Tipping Unit for Maintenance

- When performing maintenance that requires the unit to be tipped, the fuel tank, if mounted on the engine, must be empty or fuel can leak out and result in a fire or explosion.

When Transporting Equipment

- Transport with fuel tank EMPTY or with fuel shut-off valve in the CLOSED position.

When Storing Fuel Or Equipment With Fuel In Tank

- Store away from furnaces, stoves, water heaters or other appliances that have pilot lights or other ignition sources because they can ignite fuel vapors.



Starting engine creates sparking.

Sparking can ignite nearby flammable gases.

Explosion and fire could result.

- If there is natural or LP gas leakage in area, do not start engine.
- Do not use pressurized starting fluids because vapors are flammable.



POISONOUS GAS HAZARD. Engine exhaust contains carbon monoxide, a poisonous gas that could kill you in minutes. You CANNOT see it, smell it, or taste it. Even if you do not smell exhaust fumes, you could still be exposed to carbon monoxide gas. If you start to feel sick, dizzy, or weak while using this product, get to fresh air RIGHT AWAY. See a doctor. You may have carbon monoxide poisoning.

- Operate this product ONLY outside far away from windows, doors and vents to reduce the risk of carbon monoxide gas from accumulating and potentially being drawn towards occupied spaces.
- Install battery-operated carbon monoxide alarms or plug-in carbon monoxide alarms with battery back-up according to the manufacturer's instructions. Smoke alarms cannot detect carbon monoxide gas.
- DO NOT run this product inside homes, garages, basements, crawlspaces, sheds, or other partially-enclosed spaces even if using fans or opening doors and windows for ventilation. Carbon monoxide can quickly build up in these spaces and can linger for hours, even after this product has shut off.
- ALWAYS place this product downwind and point the engine exhaust away from occupied spaces.



Rapid retraction of starter cord (kickback) will pull hand and arm toward engine faster than you can let go.

Broken bones, fractures, bruises or sprains could result.

- When starting engine, pull the starter cord slowly until resistance is felt and then pull rapidly to avoid kickback.

- Remove all external equipment / engine loads before starting engine.
- Direct-coupled equipment components such as, but not limited to, blades, impellers, pulleys, sprockets, etc., must be securely attached.



Rotating parts can contact or entangle hands, feet, hair, clothing, or accessories.

Traumatic amputation or severe laceration can result.

- Operate equipment with guards in place.
- Keep hands and feet away from rotating parts.
- Tie up long hair and remove jewelry.
- Do not wear loose-fitting clothing, dangling drawstrings or items that could become caught.



Running engines produce heat. Engine parts, especially muffler, become extremely hot.

Severe thermal burns can occur on contact.

Combustible debris, such as leaves, grass, brush, etc. can catch fire.

- Allow muffler, engine cylinder and fins to cool before touching.
- Remove accumulated debris from muffler area and cylinder area.
- It is a violation of California Public Resource Code, Section 4442, to use or operate the engine on any forest-covered, brush-covered, or grass-covered land unless the exhaust system is equipped with a spark arrester, as defined in Section 4442, maintained in effective working order. Other states or federal jurisdictions may have similar laws. Contact the original equipment manufacturer, retailer, or dealer to obtain a spark arrester designed for the exhaust system installed on this engine.



Unintentional sparking can result in fire or electric shock.

Unintentional start-up can result in entanglement, traumatic amputation, or laceration.

Fire hazard

Before performing adjustments or repairs:

- Disconnect the spark plug wire and keep it away from the spark plug.
- Disconnect battery at negative terminal (only engines with electric start.)
- Use only correct tools.
- Do not tamper with governor spring, links or other parts to increase engine speed.
- Replacement parts must be of the same design and installed in the same position as the original parts. Other parts may not perform as well, may damage the unit, and may result in injury.
- Do not strike the flywheel with a hammer or hard object because the flywheel may later shatter during operation.

When testing for spark:

- Use approved spark plug tester.
- Do not check for spark with spark plug removed.

Features and Controls

Engine Controls









Compare the illustration (Figure: 1, 2) with your engine to familiarize yourself with the location of various features and controls. ¹

- Engine Identification Numbers **Model - Type - Code**
- Spark Plug
- Fuel Tank and Cap
- Air Cleaner
- Starter Cord Handle
- Oil Dipstick

- G. Oil Fill
- H. Oil Drain Plug
- I. Muffler, Muffler Guard (if equipped), Spark Arrester (if equipped)
- J. Throttle Control / Fuel Shutoff / Transport Guard™
- K. Choke Control
- L. Air Intake Grille
- M. Electric Start Switch (if equipped)

¹ Some engines and equipment have remote controls. See the equipment manual for location and operation of remote controls.

Engine Control Symbols and Meanings

Symbol	Meaning	Symbol	Meaning
	Engine speed - FAST		Engine speed - SLOW
	Engine speed - STOP		ON - OFF
	Engine start - Choke CLOSED		Engine start - Choke OPEN
	Fuel Cap Fuel Shut-off - OPEN		Fuel Shut-off - CLOSED
	Fuel level - Maximum Do not overfill		

Assembly

Throttle Control Conversion

The standard engine has a manual throttle control. To install a remote throttle control or to convert to a fixed speed, follow the appropriate instructions below.

Note: After installation, the engine speed may need to be adjusted to meet the equipment manufacturer's performance specifications. Contact a Briggs & Stratton Authorized Service Dealer for assistance.

Remote Throttle Control with Braided Wire Cable

A remote throttle control with a braided wire cable can be installed in either of two directions; **Cylinder Head Direction** or **Front Direction**.

Cylinder Head Direction

See Figure: 3, 4

1. Move the throttle control / TransportGuard™ lever (A, Figure 3, 4) to the FAST position.
2. Hold the cable mounting nut (J, Figure 4) with a 10 mm wrench and loosen screw (K).
3. Install the cable wire (L, Figure 4) through the hole in the cable mounting nut (J) and tighten screw (K). Make sure that the cable wire (L) does not extend more than ½" (12.7 mm) past the hole.
4. Loosen the screw (I, Figure 4). Secure the cable sleeve (N) under the cable clamp (M) and tighten the screw (I).
5. To check the operation of the remote throttle control, move the remote throttle control from slow to fast a few times. The remote throttle control and the cable wire (L, Figure 4) should move freely.
6. Remove the control link (H, Figure 4).
Note: The throttle control / TransportGuard™ lever will now only have two positions: STOP / OFF position and RUN position.
7. Install the new ON / OFF TransportGuard™ label (O, Figure 3) over the existing speed control label located on the trim panel (F).

Front Direction

See Figure: 3, 5, 6

1. Move the throttle control / TransportGuard™ lever (A, Figure 3, 5) to the FAST position.
2. Hold the cable mounting nut (J, Figure 5) with a 10 mm wrench and loosen screw (K).
3. Install the cable wire (L, Figure 5) through the hole in the cable mounting nut (J) and tighten screw (K). Make sure that the cable wire (L) does not extend more than ½" (12.7 mm) past the hole.
4. Loosen the screw (I, Figure 5). Secure the cable sleeve (N) under the cable clamp (M) and tighten the screw (I).
5. To check the operation of the remote throttle control, move the remote throttle control from slow to fast a few times. The remote throttle control and the cable wire (L, Figure 5) should move freely.
6. Remove the control link (H, Figure 6).
Note: The throttle control / TransportGuard™ lever will now only have two positions: STOP / OFF position and RUN position.
7. Install the new ON / OFF TransportGuard™ label (O, Figure 3) over the existing speed control label located on the trim panel (F).

Remote Throttle Control with Solid Wire Cable

A remote throttle control with a solid wire cable can be installed in any of four directions; **Cylinder Head Direction**, **Front Direction**, **Left Direction**, or **Right Direction**.

Cylinder Head Direction

See Figure: 7, 8

1. Move the throttle control / TransportGuard™ lever (A, Figure 7, 8) to the FAST position.
2. Remove the bolt (D, Figure 7) and nut (E). Remove the trim panel (F).
3. Use a 10 mm wrench and loosen nut (P, Figure 7) ½ turn on the throttle control / TransportGuard™ lever (A).
4. Install the trim panel (F, Figure 7) and secure with nut (E) and bolt (D). Tighten the nut (E) to 40 lb-in (4,5 Nm). Tighten the bolt (D) to 50 lb-in (5,6 Nm).
5. Install the Z-fitting of the solid wire cable (Q, Figure 8) to either one of the small holes in the bellcrank (R).
6. Loosen the screw (I, Figure 8). Secure the cable sleeve (N) under the cable clamp (M) and tighten the screw (I).
7. To check the operation of the remote throttle control, move the remote throttle control from slow to fast a few times. The remote throttle control and the solid wire cable (L, Figure 8) should move freely.

Front Direction

See Figure: 7, 9

1. Move the throttle control / TransportGuard™ lever (A, Figure 7, 9) to the FAST position.
2. Remove the bolt (D, Figure 7) and nut (E). Remove the trim panel (F).
3. Use a 10 mm wrench and loosen nut (P, Figure 7) ½ turn on the throttle control / TransportGuard™ lever (A).
4. Install the trim panel (F, Figure 7) and secure with nut (E) and bolt (D). Tighten the nut (E) to 40 lb-in (4,5 Nm). Tighten the bolt (D) to 50 lb-in (5,6 Nm).
5. Install the Z-fitting of the solid wire cable (Q, Figure 9) to either one of the small holes in the bellcrank (R).
6. Loosen the screw (I, Figure 9). Secure the cable sleeve (N) under the cable clamp (M) and tighten the screw (I).
7. To check the operation of the remote throttle control, move the remote throttle control from slow to fast a few times. The remote throttle control and the solid wire cable (L, Figure 9) should move freely.

Left Direction

See Figure: 7, 10

1. Move the throttle control / TransportGuard® lever (A, Figure 7, 10) to the FAST position.
2. Remove the bolt (D, Figure 7) and nut (E). Remove the trim panel (F).
3. Use a 10 mm wrench and loosen nut (P, Figure 7) ½ turn on the throttle control / TransportGuard® lever (A).
4. Install the trim panel (F, Figure 7) and secure with nut (E) and bolt (D). Tighten the nut (E) to 40 lb-in (4,5 Nm). Tighten the bolt (D) to 50 lb-in (5,6 Nm).
5. Install the Z-fitting of the solid wire cable (L, Figure 10) to the small hole (S) in the throttle control lever (A).

- Loosen the screw (I, Figure 10). Secure the cable sleeve (N) under the cable clamp (M) and tighten the screw (I).
- To check the operation of the remote throttle control, move the remote throttle control from slow to fast a few times. The remote throttle control and the solid wire cable (L, Figure 10) should move freely.

Right Direction

See Figure: 7, 11

To install a remote throttle control from the right direction, a cable mounting bracket ((U, Figure 11, part number 596950) is required. To purchase a cable mounting bracket, contact a Briggs & Stratton Authorized Service Dealer.

- Move the throttle control / TransportGuard® lever (A, Figure 7, 11) to the FAST position.
- Remove the bolt (D, Figure 7) and nut (E). Remove the trim panel (F).
- Use a 10 mm wrench and loosen nut (P, Figure 7) ½ turn on the throttle control / TransportGuard® lever (A).
- Install the trim panel (F, Figure 7) and secure with nut (E) and bolt (D). Tighten the nut (E) to 40 lb-in (4,5 Nm). Tighten the bolt (D) to 50 lb-in (5,6 Nm).
- Install the Z-fitting of the solid wire cable (L, Figure 11) to the small hole (S) in the throttle control lever (A).
- Remove the bolt (T, Figure 11). Install the cable mounting bracket (U) to the location as shown in Figure 11. Secure the cable mounting bracket (U) with the bolt (T). Tighten the bolt (T) to 30 lb-in (3,4 Nm).
- Loosen the screw (I, Figure 11). Secure the cable sleeve (N) under the cable clamp (M) and tighten the screw (I).
- To check the operation of the remote throttle control, move the remote throttle control from slow to fast a few times. The remote throttle control and the solid wire cable (L, Figure 11) should move freely.

Fixed Engine Speed (No Throttle Control Cable)

See Figure: 3, 12

When converted to a **Fixed Engine Speed**, there is no throttle control cable and no speed selection. Fast is the only engine speed.

- Move the throttle control / TransportGuard® lever (A, Figure 3, 12) to the FAST position.
 - Make sure the screw (V, Figure 12) is aligned with the hole in the bracket. Tighten screw (V) to 25 lb-in (2,8 Nm).
 - Remove the control link (H, Figure 12).
- Note:* The throttle control / TransportGuard® lever will now only have two positions: STOP / OFF position and RUN position.
- Install the new ON / OFF TransportGuard® label (O, Figure 3) over the existing speed control label located on the trim panel (F).

Operation

Oil Recommendations

Oil Capacity: See the *Specifications* section.

NOTICE

This engine was shipped from Briggs & Stratton without oil. Equipment manufacturers or dealers may have added oil to the engine. Before you start the engine for the first time, make sure to check the oil level and add oil according to the instructions in this manual. If you start the engine without oil, it will be damaged beyond repair and will not be covered under warranty.

We recommend the use of Briggs & Stratton® Warranty Certified oils for best performance. Other high-quality detergent oils are acceptable if classified for service SF, SG, SH, SJ or higher. Do not use special additives.

Outdoor temperatures determine the correct oil viscosity for the engine. Use the chart to select the best viscosity for the outdoor temperature range expected. Engines on most outdoor power equipment operate well with 5W-30 Synthetic oil. For equipment operated in hot temperatures, Vanguard® 15W-50 Synthetic oil provides the best protection.

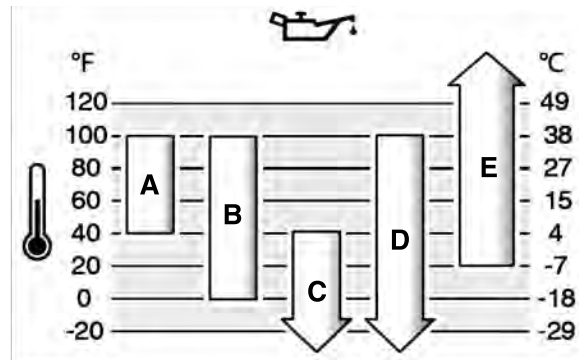

A	SAE 30 - Below 40 °F (4 °C) the use of SAE 30 will result in hard starting.
B	10W-30 - Above 80 °F (27 °C) the use of 10W-30 may cause increased oil consumption. Check oil level more frequently.
C	5W-30
D	Synthetic 5W-30
E	Vanguard® Synthetic 15W-50

Check Oil Level

See Figure: 13, 14

Before adding or checking the oil

- Make sure the engine is level.
- Clean the oil fill area of any debris.
- See the **Specifications** section for oil capacity.

NOTICE This engine was shipped from Briggs & Stratton without oil. Equipment manufacturers or dealers may have added oil to the engine. Before you start the engine for the first time, make sure to check the oil level and add oil according to the instructions in this manual. If you start the engine without oil, it will be damaged beyond repair and will not be covered under warranty.

- Remove the dipstick (A, Figure 13) and wipe with a clean cloth.
- Install the dipstick (A, Figure 13).
- Remove the dipstick and check the oil level. Correct oil level is at the top of the full indicator (B, Figure 13) on the dipstick.
- The engine has multiple oil fills (C, G, Figure 14). If the oil level is low, slowly add oil into one of the engine oil fills (C, G). **Do not overfill.** After adding oil, wait one minute and then check the oil level.
- Reinstall the dipstick (A, Figure 13).

Low Oil Protection System (if equipped)

Some engines are equipped with a low oil sensor. If the oil is low, the sensor will either activate a warning light or stop the engine. Stop the engine and follow these steps before restarting the engine.

- Make sure the engine is level.
- Check the oil level. See the **Check Oil Level** section.
- If the oil level is low, add the proper amount of oil. Start the engine and make sure the warning light (if equipped) is not activated.
- If the oil level is not low, do not start the engine. Contact a Briggs & Stratton Authorized Service Dealer to have the oil problem corrected.

Fuel Recommendations

Fuel must meet these requirements:

- Clean, fresh, unleaded gasoline.
- A minimum of 87 octane/87 AKI (91 RON). High altitude use, see below.
- Gasoline with up to 10% ethanol (gasohol) is acceptable.

NOTICE Do not use unapproved gasolines, such as E15 and E85. Do not mix oil in gasoline or modify the engine to run on alternate fuels. Use of unapproved fuels will damage the engine components, which will not be covered under warranty.

To protect the fuel system from gum formation, mix a fuel stabilizer into the fuel. See **Storage**. All fuel is not the same. If starting or performance problems occur, change fuel providers or change brands. This engine is certified to operate on gasoline. The emissions control system for this engine is EM (Engine Modifications).

High Altitude

At altitudes over 5,000 feet (1524 meters), a minimum 85 octane/85 AKI (89 RON) gasoline is acceptable.

For carbureted engines, high altitude adjustment is required to maintain performance. Operation without this adjustment will cause decreased performance, increased fuel consumption, and increased emissions. Contact a Briggs & Stratton Authorized Service Dealer for high altitude adjustment information. Operation of the engine at altitudes below 2,500 feet (762 meters) with the high altitude adjustment is not recommended.

For Electronic Fuel Injection (EFI) engines, no high altitude adjustment is necessary.

Add Fuel



WARNING

Fuel and its vapors are extremely flammable and explosive.

Fire or explosion can cause severe burns or death.

When adding fuel

- Turn engine off and let engine cool at least 2 minutes before removing the fuel cap.
 - Fill fuel tank outdoors or in well-ventilated area.
 - Do not overfill fuel tank. To allow for expansion of the fuel, do not fill above the bottom of the fuel tank neck.
 - Keep fuel away from sparks, open flames, pilot lights, heat, and other ignition sources.
 - Check fuel lines, tank, cap, and fittings frequently for cracks or leaks. Replace if necessary.
 - If fuel spills, wait until it evaporates before starting engine.
1. Clean the fuel cap area of dirt and debris. Remove the fuel cap.
 2. Fill the fuel tank (A, Figure 15) with fuel. To allow for expansion of the fuel, do not fill above the bottom of the fuel tank neck (B).
 3. Install the fuel cap.

Start and Stop Engine

See Figure: 16

Start Engine



WARNING

Rapid retraction of starter cord (kickback) will pull hand and arm toward engine faster than you can let go.

Broken bones, fractures, bruises or sprains could result.

- When starting engine, pull the starter cord slowly until resistance is felt and then pull rapidly to avoid kickback.



WARNING

Fuel and its vapors are extremely flammable and explosive.

Fire or explosion can cause severe burns or death.

When Starting Engine

- Ensure that spark plug, muffler, fuel cap and air cleaner (if equipped) are in place and secured.
- Do not crank engine with spark plug removed.
- If engine floods, set choke (if equipped) to OPEN or RUN position, move throttle (if equipped) to FAST position and crank until engine starts.



WARNING

POISONOUS GAS HAZARD. Engine exhaust contains carbon monoxide, a poisonous gas that could kill you in minutes. You **CANNOT** see it, smell it, or taste it. Even if you do not smell exhaust fumes, you could still be exposed to carbon monoxide gas. If you start to feel sick, dizzy, or weak while using this product, shut it off and get to fresh air **RIGHT AWAY**. See a doctor. You may have carbon monoxide poisoning.

- Operate this product **ONLY** outside far away from windows, doors and vents to reduce the risk of carbon monoxide gas from accumulating and potentially being drawn towards occupied spaces.

- Install battery-operated carbon monoxide alarms or plug-in carbon monoxide alarms with battery back-up according to the manufacturer's instructions. Smoke alarms cannot detect carbon monoxide gas.
- **DO NOT** run this product inside homes, garages, basements, crawlspaces, sheds, or other partially-enclosed spaces even if using fans or opening doors and windows for ventilation. Carbon monoxide can quickly build up in these spaces and can linger for hours, even after this product has shut off.
- **ALWAYS** place this product downwind and point the engine exhaust away from occupied spaces.

NOTICE This engine was shipped from Briggs & Stratton without oil. Before you start the engine, make sure you add oil according to the instructions in this manual. If you start the engine without oil, it will be damaged beyond repair and will not be covered under warranty.

Note: Equipment may have remote controls. See the equipment manual for location and operation of remote controls.

1. Check the engine oil. See the **Check Oil Level** section.
2. Make sure equipment drive controls, if equipped, are disengaged.
3. Move the throttle control / Transport Guard™ (A, Figure 16) to the FAST or RUN position. Operate the engine in the FAST or RUN position.
4. Move the choke control (B, Figure 16) to the CLOSED position.
Note: Choke is usually unnecessary when restarting a warm engine.

5. **Rewind Start, if equipped:** Firmly hold the starter cord handle (C, Figure 16). Pull the starter cord handle slowly until resistance is felt, then pull rapidly.



WARNING

Rapid retraction of the starter cord (kickback) will pull your hand and arm toward the engine faster than you can let go. Broken bones, fractures, bruises or sprains could result. When starting engine, pull the starter cord slowly until resistance is felt and then pull rapidly to avoid kickback.

6. **Electric Start, if equipped:** Turn the electric start switch (D, Figure 16) to the START position.

NOTICE To extend the life of the starter, use short starting cycles (five seconds maximum). Wait one minute between starting cycles.

7. As the engine warms up, move the choke control (B, Figure 16) to the OPEN position.

Note: If the engine does not start after repeated attempts, contact a local dealer or go to VanguardEngines.com or call 1-800-999-9333 (in USA).

Stop Engine



WARNING

Fuel and its vapors are extremely flammable and explosive.

Fire or explosion can cause severe burns or death.

- Do not choke the carburetor to stop the engine.

Throttle Control / Transport Guard™: Move the throttle control / Transport Guard™ (A, Figure 16) to the OFF or STOP position.

Note: When the throttle control / TransportGuard™ is in the OFF or STOP position, the fuel valve is in the OFF position. Always move the throttle control / TransportGuard™ to the OFF or STOP position when transporting equipment.

Note: The key (D, Figure 16) does not stop the engine, the key only starts the engine. To keep children from starting the engine, always remove the key (D) when not in use.

Maintenance

NOTICE If the engine is tipped during maintenance, the fuel tank, if mounted on engine, must be empty and the spark plug side must be up. If the fuel tank is not empty and if the engine is tipped in any other direction, it may be difficult to start due to oil or gasoline contaminating the air filter and/or the spark plug.



WARNING

When performing maintenance that requires the unit to be tipped, the fuel tank, if mounted on the engine, must be empty or fuel can leak out and result in a fire or explosion.

We recommend that you see any Briggs & Stratton Authorized Service Dealer for all maintenance and service of the engine and engine parts.

NOTICE All the components used to build this engine must remain in place for proper operation.



WARNING

Unintentional sparking can result in fire or electric shock.

Unintentional start-up can result in entanglement, traumatic amputation, or laceration.

Fire hazard

Before performing adjustments or repairs:

- Disconnect the spark plug wire and keep it away from the spark plug.
- Disconnect battery at negative terminal (only engines with electric start.)
- Use only correct tools.
- Do not tamper with governor spring, links or other parts to increase engine speed.
- Replacement parts must be of the same design and installed in the same position as the original parts. Other parts may not perform as well, may damage the unit, and may result in injury.
- Do not strike the flywheel with a hammer or hard object because the flywheel may later shatter during operation.

When testing for spark:

- Use approved spark plug tester.
- Do not check for spark with spark plug removed.

Emissions Control Service

Maintenance, replacement, or repair of the emissions control devices and systems may be performed by any off-road engine repair establishment or individual. However, to obtain "no charge" emissions control service, the work must be performed by a factory authorized dealer. See the Emissions Control Statements.

Maintenance Schedule

First 5 Hours
<ul style="list-style-type: none"> • Change oil
Every 8 Hours or Daily
<ul style="list-style-type: none"> • Check engine oil level • Clean area around muffler and controls • Clean air intake grille
Every 100 Hours or Annually
<ul style="list-style-type: none"> • Service exhaust system
Every 200 Hours or Annually
<ul style="list-style-type: none"> • Change engine oil • Clean air filter ¹
Every 600 Hours or Every 3 Years
<ul style="list-style-type: none"> • Replace air filter
Annually
<ul style="list-style-type: none"> • Replace spark plug • Service fuel system • Service cooling system ¹ • Check valve clearance ²

¹ In dusty conditions or when airborne debris is present, clean more often.

² Not required unless engine performance problems are noted.

Carburetor and Engine Speed

Never make adjustments to the carburetor or engine speed. The carburetor was set at the factory to operate efficiently under most conditions. Do not tamper with the governor spring, linkages, or other parts to change the engine speed. If any adjustments are required contact a Briggs & Stratton Authorized Service Dealer for service.

NOTICE The equipment manufacturer specifies the maximum speed for the engine as installed on the equipment. **Do not exceed** this speed. If you are unsure what the equipment maximum speed is, or what the engine speed is set to from the factory, contact a Briggs & Stratton Authorized Service Dealer for assistance. For safe and proper operation of the equipment, the engine speed should be adjusted only by a qualified service technician.

Service Spark Plug

See Figure: 17

Check the gap (A, Figure 17) with a wire gauge (B). If necessary, reset the gap. Install and tighten the spark plug to the recommended torque. For gap setting or torque, see the **Specifications** section.

Note: In some areas, local law requires using a resistor spark plug to suppress ignition signals. If this engine was originally equipped with a resistor spark plug, use the same type for replacement.

Service Exhaust System



Running engines produce heat. Engine parts, especially muffler, become extremely hot.

Severe thermal burns can occur on contact.

Combustible debris, such as leaves, grass, brush, etc. can catch fire.

- Allow muffler, engine cylinder and fins to cool before touching.
- Remove accumulated debris from muffler area and cylinder area.
- It is a violation of California Public Resource Code, Section 4442, to use or operate the engine on any forest-covered, brush-covered, or grass-covered land unless the exhaust system is equipped with a spark arrester, as defined in Section 4442, maintained in effective working order. Other states or federal jurisdictions may have similar laws. Contact the original equipment manufacturer, retailer, or dealer to obtain a spark arrester designed for the exhaust system installed on this engine.

Remove accumulated debris from muffler and cylinder area. Inspect the muffler for cracks, corrosion, or other damage. Remove the deflector or the spark arrester, if equipped, and inspect for damage or carbon blockage. If damage is found, install replacement parts before operating.



Replacement parts must be of the same design and installed in the same position as the original parts. Other parts may not perform as well, may damage the unit, and may result in injury.

Change Engine Oil

See Figure: 18, 19, 20

Used oil is a hazardous waste product and must be disposed of properly. Do not discard with household waste. Check with your local authorities, service center, or dealer for safe disposal/recycling facilities.

Remove Oil

1. With engine off but still warm, disconnect the spark plug wire (D, Figure 18) and keep it away from the spark plug (E).
2. Remove the dipstick (A, Figure 19).
3. The engine has two oil drain plugs. Remove one of the oil drain plugs (F, H, Figure 20). Drain the oil into an approved container.
4. After the oil has drained, install and tighten the oil drain plug (F, H, Figure 20).

Add Oil

- Make sure the engine is level.
- Clean the oil fill area of any debris.
- See the **Specifications** section for oil capacity.

1. Remove the dipstick (A, Figure 19) and wipe with a clean cloth.
2. The engine has multiple oil fills. Slowly pour oil into one of the engine oil fills (C, G, Figure 20). **Do not overfill.** After adding oil, wait one minute and then check the oil level.
3. Install the dipstick (A, Figure 19).
4. Remove the dipstick and check the oil level. Correct oil level is at the top of the full indicator (B, Figure 19) on the dipstick.
5. Reinstall the dipstick (A, Figure 19).
6. Connect the spark plug wire (D, Figure 18) to the spark plug (E).

Service Air Filter

See Figure: 21



WARNING

Fuel and its vapors are extremely flammable and explosive.

Fire or explosion can cause severe burns or death.

- Never start and run the engine with the air cleaner assembly (if equipped) or the air filter (if equipped) removed.

NOTICE Do not use pressurized air or solvents to clean the filter. Pressurized air can damage the filter and solvents will dissolve the filter.

See the **Maintenance Schedule** for service requirements.

Paper Air Filter

1. Loosen the fastener(s) (C, Figure 21).
2. Remove the cover (A, Figure 21).
3. Remove the filter (B, Figure 21).
4. To loosen debris, gently tap the filter (B, Figure 21) on a hard surface. If the filter is excessively dirty, replace with a new filter.
5. Install the filter (B, Figure 21).
6. Install the cover (A, Figure 21) and secure with the fastener(s) (C). Make sure the fastener(s) is tight.

Service Fuel System

See Figure: 22



WARNING

Fuel and its vapors are extremely flammable and explosive.

Fire or explosion can cause severe burns or death.

- Keep fuel away from sparks, open flames, pilot lights, heat, and other ignition sources.
- Check fuel lines, tank, cap, and fittings frequently for cracks or leaks. Replace if necessary.
- Before cleaning or replacing the fuel filter, drain the fuel tank or close the fuel shut-off valve.
- If fuel spills, wait until it evaporates before starting engine.
- Replacement parts must be the same and installed in the same position as the original parts.

Fuel Strainer, if equipped

1. Remove the fuel cap (A, Figure 22).
2. Remove the fuel strainer (B, Figure 22).
3. If the fuel strainer is dirty, clean or replace it. If you replace the fuel strainer, make sure to use an original equipment replacement fuel strainer.

Service Cooling System



WARNING

Running engines produce heat. Engine parts, especially muffler, become extremely hot.

Severe thermal burns can occur on contact.

Combustible debris, such as leaves, grass, brush, etc., can catch fire.

- Allow muffler, engine cylinder and fins to cool before touching.
- Remove accumulated debris from muffler area and cylinder area.

NOTICE Do not use water to clean the engine. Water could contaminate the fuel system. Use a brush or dry cloth to clean the engine.

This is an air cooled engine. Dirt or debris can restrict air flow and cause the engine to overheat, resulting in poor performance and reduced engine life.

1. Use a brush or dry cloth to remove debris from the air intake grille.
2. Keep linkage, springs and controls clean.
3. Keep the area around and behind the muffler, if equipped, free of any combustible debris.
4. Make sure the oil cooler fins, if equipped, are free of dirt and debris.

After a period of time, debris can accumulate in the cylinder cooling fins and cause the engine to overheat. This debris cannot be removed without partial disassembly of the

engine. Have a Briggs & Stratton Authorized Service Dealer inspect and clean the air cooling system as recommended in the **Maintenance Schedule**.

Storage



WARNING

Fuel and its vapors are extremely flammable and explosive.

Fire or explosion can cause severe burns or death.

When Storing Fuel Or Equipment With Fuel In Tank

- Store away from furnaces, stoves, water heaters or other appliances that have pilot lights or other ignition sources because they can ignite fuel vapors.

Fuel System

See Figure: 23

Store the engine level (normal operating position). Fill fuel tank (A, Figure 23) with fuel. To allow for expansion of fuel, do not overfill above the fuel tank neck (B).

Fuel can become stale when kept in a storage container for more than 30 days. Each time you fill the container with fuel, add fuel stabilizer to the fuel as specified by the manufacturer's instructions. This keeps fuel fresh and decreases fuel-related problems or contamination in the fuel system.

It is not necessary to drain fuel from the engine when fuel stabilizer is added as instructed. Before storage, turn the engine ON for 2 minutes to move the fuel and stabilizer through the fuel system.

If gasoline in the engine has not been treated with a fuel stabilizer, it must be drained into an approved container. Run the engine until it stops from lack of fuel. The use of a fuel stabilizer in the storage container is recommended to maintain freshness.

Engine Oil

While the engine is still warm, change the engine oil. See the **Change Engine Oil** section.

Troubleshooting

For assistance, contact your local dealer or go to VanguardEngines.com or call **1-800-999-9333** (in USA).

Specifications

Model: 12V000	
Displacement	12.387 ci (203 cc)
Bore	2.677 in (68 mm)
Stroke	2.204 in (56 mm)
Oil Capacity	18 - 20 oz (.54 - .59 L)
Spark Plug Gap	.030 in (.76 mm)
Spark Plug Torque	180 lb-in (20 Nm)
Armature Air Gap	.010 - .013 in (.25 - .35 mm)
Intake Valve Clearance	.004 - .006 in (.10 - .15 mm)
Exhaust Valve Clearance	.005 - .007 in (.15 - .20 mm)

Engine power will decrease 3.5% for each 1,000 feet (300 meters) above sea level and 1% for each 10° F (5.6° C) above 77° F (25° C). The engine will operate satisfactorily at an angle up to 30°. Refer to the equipment operator's manual for safe allowable operating limits on slopes.

Service Parts - Model: 12V000	
Service Part	Part Number
Paper Air Filter (Figure 21)	596760
Resistor Spark Plug	597383
Spark Plug Wrench	19576, 5402
Spark Tester	19368

We recommend that you see any Briggs & Stratton Authorized Dealer for all maintenance and service of the engine and engine parts.

Power Ratings: The gross power rating for individual gasoline engine models is labeled in accordance with SAE (Society of Automotive Engineers) code J1940 Small

Engine Power & Torque Rating Procedure, and is rated in accordance with SAE J1995. Torque values are derived at 2600 RPM for those engines with "rpm" called out on the label and 3060 RPM for all others; horsepower values are derived at 3600 RPM. The gross power curves can be viewed at www.BRIGGSandSTRATTON.COM. Net power values are taken with exhaust and air cleaner installed whereas gross power values are collected without these attachments. Actual gross engine power will be higher than net engine power and is affected by, among other things, ambient operating conditions and engine-to-engine variability. Given the wide array of products on which engines are placed, the gasoline engine may not develop the rated gross power when used in a given piece of power equipment. This difference is due to a variety of factors including, but not limited to, the variety of engine components (air cleaner, exhaust, charging, cooling, carburetor, fuel pump, etc.), application limitations, ambient operating conditions (temperature, humidity, altitude), and engine-to-engine variability. Due to manufacturing and capacity limitations, Briggs & Stratton may substitute an engine of higher rated power for this engine.

Warranty

Briggs & Stratton Engine Warranty

Effective January 2019

Limited Warranty

Briggs & Stratton warrants that, during the warranty period specified below, it will repair or replace, free of charge, any part that is defective in material or workmanship or both. Transportation charges on product submitted for repair or replacement under this warranty must be borne by purchaser. This warranty is effective for and is subject to the time periods and conditions stated below. For warranty service, find the nearest Authorized Service Dealer in our dealer locator map at BRIGGSandSTRATTON.COM. The purchaser must contact the Authorized Service Dealer, and then make the product available to the Authorized Service Dealer for inspection and testing.

There is no other express warranty. Implied warranties, including those of merchantability and fitness for a particular purpose, are limited to the warranty period listed below, or to the extent permitted by law. Liability for incidental or consequential damages are excluded to the extent exclusion is permitted by law. Some states or countries do not allow limitations on how long an implied warranty lasts, and some states or countries do not allow the exclusion or limitation of incidental or consequential damages, so the above limitation and exclusion may not apply to you. This warranty gives you specific legal rights and you may also have other rights which vary from state to state and country to country ⁴.

Standard Warranty Terms ^{1, 2, 3}

Vanguard™; Commercial Series ³

Consumer Use - 36 months

Commercial Use - 36 months

XR Series

Consumer Use - 24 months

Commercial Use - 24 months

All Other Engines Featuring Dura-Bore™ Cast Iron Sleeve

Consumer Use - 24 months

Commercial Use - 12 months

All Other Engines

Consumer Use - 24 months

Commercial Use - 3 months

¹ These are our standard warranty terms, but occasionally there may be additional warranty coverage that was not determined at time of publication. For a listing of current warranty terms for your engine, go to BRIGGSandSTRATTON.com or contact your Briggs & Stratton Authorized Service Dealer.

² There is no warranty for engines on equipment used for prime power in place of a utility; standby generators used for commercial purposes, utility vehicles exceeding 25 MPH, or engines used in competitive racing or on commercial or rental tracks.

³ Vanguard installed on standby generators: 24 months consumer use, no warranty commercial use. Commercial Series with manufacturing date before July 2017: 24 months consumer use, 24 months commercial use.

⁴ In Australia - Our goods come with guarantees that cannot be excluded under the Australian Consumer Law. You are entitled to a replacement or refund for a major failure and for compensation for any other reasonably foreseeable loss or damage. You are also entitled to have the goods repaired or replaced if the goods fail to be of acceptable quality and the failure does not amount to a major failure. For warranty service, find the nearest Authorized Service Dealer in our dealer locator map at BRIGGSandSTRATTON.COM, or by calling 1300 274 447, or by emailing or writing to salesenquiries@briggsandstratton.com.au, Briggs & Stratton Australia Pty Ltd, 1 Moorebank Avenue, Moorebank, NSW, Australia, 2170.

The warranty period begins on the original date of purchase by the first retail or commercial consumer. "Consumer use" means personal residential household use by a retail consumer. "Commercial use" means all other uses, including use for commercial, income producing or rental purposes. Once an engine has experienced commercial use, it shall thereafter be considered as a commercial use engine for purposes of this warranty.

Save your proof of purchase receipt. If you do not provide proof of the initial purchase date at the time warranty service is requested, the manufacturing date of the product will be used to determine the warranty period. Product registration is not required to obtain warranty service on Briggs & Stratton products.

About Your Warranty

This limited warranty covers engine-related material and/or workmanship issues only, and not replacement or refund of the equipment to which the engine may be mounted. Routine maintenance, tune-ups, adjustments, or normal wear and tear are not covered under this warranty. Similarly, warranty is not applicable if the engine has been altered or modified or if the engine serial number has been defaced or removed. This warranty does not cover engine damage or performance problems caused by:

1. The use of parts that are not original Briggs & Stratton parts;
2. Operating the engine with insufficient, contaminated, or an incorrect grade of lubricating oil;
3. The use of contaminated or stale fuel, gasoline formulated with ethanol greater than 10%, or the use of alternative fuels such as liquefied petroleum or natural gas on engines not originally designed/manufactured by Briggs & Stratton to operate on such fuels;
4. Dirt which entered the engine because of improper air cleaner maintenance or re-assembly;
5. Striking an object with the cutter blade of a rotary lawn mower, loose or improperly installed blade adapters, impellers, or other crankshaft coupled devices, or excessive v-belt tightness;
6. Associated parts or assemblies such as clutches, transmissions, equipment controls, etc., which are not supplied by Briggs & Stratton;
7. Overheating due to grass clippings, dirt and debris, or rodent nests which plug or clog the cooling fins or flywheel area, or by operating the engine without sufficient ventilation;
8. Excessive vibration due to over-speeding, loose engine mounting, loose or unbalanced cutter blades or impellers, or improper coupling of equipment components to the crankshaft;
9. Misuse, lack of routine maintenance, shipping, handling, or warehousing of equipment, or improper engine installation.

Warranty service is available only through Briggs & Stratton Authorized Service Dealers. Locate your nearest Authorized Service Dealer in our dealer locator map at BRIGGSandSTRATTON.COM or by calling 1-800-233-3723 (in USA).

80004537 (Rev. E)

Briggs & Stratton Emissions Warranty

California, U.S. EPA, and Briggs & Stratton Corporation Emissions Control Warranty - Your Warranty Rights and Obligations For Briggs & Stratton Engine Models with "F" Trim Designation (Model-Type-Trim Representation xxxxxx xxxx Fx)

The California Air Resources Board, U.S. EPA, and Briggs & Stratton (B&S) are pleased to explain the exhaust and evaporative emissions ("emissions") control system warranty on your 2018-2020 engine/equipment. In California, new equipment that use small off-road engines must be designed, built, and equipped to meet the State's stringent anti-smog standards. B&S must warrant the emissions control system on your engine/equipment for the periods of time listed below provided there has been no abuse, neglect or improper maintenance of your small off-road engine or equipment leading to the failure of the emissions control system.

Your emissions control system may include parts such as the carburetor or fuel-injection system, the ignition system, catalytic converter, fuel tanks, fuel lines (for liquid fuel and fuel vapors), fuel caps, valves, canisters, filters, clamps and other associated components. Also included may be hoses, belts, connectors, and other emission-related assemblies.

Where a warrantable condition exists, B&S will repair your engine/equipment at no cost to you including diagnosis, parts, and labor.

Manufacturer's Warranty Coverage:

The exhaust and evaporative emissions control system on your engine/equipment is warranted for two years. If any emissions-related part on your engine/equipment is defective, the part will be repaired or replaced by B&S.

Owner's Warranty Responsibilities:

- As the engine/equipment owner, you are responsible for the performance of the required maintenance listed in your owner's manual. B&S recommends that you retain all receipts covering maintenance on your engine/equipment, but B&S

cannot deny warranty coverage solely for the lack of receipts or for your failure to ensure the performance of all scheduled maintenance.

- As the engine/equipment owner, you should however be aware that B&S may deny you warranty coverage if your engine/equipment or a part has failed due to abuse, neglect, or improper maintenance or unapproved modifications.
- You are responsible for presenting your engine/equipment to a B&S distribution center or service center as soon as the problem exists. The warranty repairs shall be completed in a reasonable amount of time, not to exceed 30 days. If you have a question regarding your warranty rights and responsibilities you should contact B&S at 1-800-444-7774 (in USA) or BRIGGSandSTRATTON.COM.

Briggs & Stratton Emissions Control Warranty Provisions

The following are specific provisions relative to your Emissions Control Warranty Coverage. It is in addition to the B&S engine warranty for non-regulated engines found in the Operator's Manual.

1. Warranted Emissions Parts

Coverage under this warranty extends only to the parts listed below (the emissions control systems parts) to the extent these parts were present on the B&S engine and/or B&S supplied fuel system.

a. Fuel Metering System

- Cold start enrichment system (soft choke)
- Carburetor or fuel injection system
- Oxygen sensor
- Electronic control unit
- Fuel pump module
- Fuel line (for liquid fuel and fuel vapors), fuel line fittings, clamps
- Fuel tank, cap and tether
- Carbon canister and mounting bracket
- Pressure relief valves
- Liquid/Vapor separator

b. Air Induction System

- Air cleaner
- Intake manifold
- Purge and vent line

c. Ignition System

- Spark plug(s)
- Magneto ignition system

d. Catalyst System

- Catalytic converter
- Exhaust manifold
- Air injection system or pulse valve

e. Miscellaneous Items Used in Above Systems

- Vacuum, temperature, position, time sensitive valves and switches
- Connectors and assemblies
- Electronic controls

2. Length of Coverage

Coverage is for a period of two years from the date of delivery to an ultimate purchaser, or for the time period listed in the respective engine or product warranty statement, whichever is greater. B&S warrants to the original purchaser and each subsequent purchaser that the engine is designed, built, and equipped so as to conform with all applicable regulations adopted by the Air Resources Board; that it is free from defects in material and workmanship that could cause the failure of a warranted part; and that it is identical in all material respects to the engine described in the manufacturer's application for certification. The warranty period begins on the date the engine or equipment is delivered to an ultimate purchaser.

The warranty on emissions-related parts is as follows:

- Any warranted part that is not scheduled for replacement as required maintenance in the Operator's Manual supplied, is warranted for the warranty period stated above. If any such part fails during the period of warranty coverage, the part will be repaired or replaced by B&S at no charge to the owner. Any such part repaired or replaced under the warranty will be warranted for the remaining warranty period.
- Any warranted part that is scheduled only for regular inspection in the Operator's Manual supplied, is warranted for the warranty period stated above. Any such part repaired or replaced under warranty will be warranted for the remaining warranty period.
- Any warranted part that is scheduled for replacement as required maintenance in the Operator's Manual supplied, is warranted for the period of time prior to the first scheduled replacement point for that part. If the part fails prior to the first scheduled replacement, the part will be repaired or replaced by B&S at no charge to the owner. Any such part repaired or

replaced under warranty will be warranted for the remainder of the period prior to the first scheduled replacement point for the part.

- Add-on or modified parts that are not exempted by the Air Resources Board may not be used. The use of any non-exempted add-on or modified parts by the owner will be grounds for disallowing a warranty claim. The manufacturer will not be liable to warrant failures of warranted parts caused by the use of a non-exempted add-on or modified part.

3. Consequential Coverage

Coverage shall extend to the failure of any engine components caused by the failure of any warranted emissions parts.

4. Claims and Coverage Exclusions

Warranty claims shall be filed according to the provisions of the B&S engine warranty policy. Warranty coverage does not apply to failures of emissions parts that are not original equipment B&S parts or to parts that fail due to abuse, neglect, or improper maintenance as set forth in the B&S engine warranty policy. B&S is not liable for warranty coverage of failures of emissions parts caused by the use of add-on or modified parts.

Look For Relevant Emissions Durability Period and Air Index Information On Your Small Off-Road Engine Emissions Label

Engines that are certified to meet the California Air Resources Board (CARB) small off-road Emissions Standard must display information regarding the Emissions Durability Period and the Air Index. Briggs & Stratton makes this information available to the consumer on our emissions labels. The engine emissions label will indicate certification information.

The **Emissions Durability Period** describes the number of hours of actual running time for which the engine is certified to be emissions compliant, assuming proper maintenance in accordance with the Operator's Manual. The following categories are used:

Moderate:

Engines at or less than 80 cc displacement are certified to be emissions compliant for 50 hours of actual engine running time. Engines greater than 80 cc displacement are certified to be emissions compliant for 125 hours of actual engine running time.

Intermediate:

Engines at or less than 80 cc displacement are certified to be emissions compliant for 125 hours of actual engine running time. Engines greater than 80 cc displacement are certified to be emissions compliant for 250 hours of actual engine running time.

Extended:

Engines at or less than 80 cc displacement are certified to be emissions compliant for 300 hours of actual engine running time. Engines greater than 80 cc displacement are certified to be emissions compliant for 500 hours of actual engine running time.

For example, a typical walk-behind lawn mower is used 20 to 25 hours per year. Therefore, the **Emissions Durability Period** of an engine with an **intermediate** rating would equate to 10 to 12 years.

Briggs & Stratton engines are certified to meet the United States Environmental Protection Agency (USEPA) Phase 2 or Phase 3 emissions standards. The Emissions Compliance Period referred to on the Emissions Compliance label indicates the number of operating hours for which the engine has been shown to meet Federal emissions requirements.

For engines at or less than 80 cc displacement:

Category C = 50 hours, Category B = 125 hours, Category A = 300 hours

For engines greater than 80 cc displacement and less than 225 cc displacement:

Category C = 125 hours, Category B = 250 hours, Category A = 500 hours

For engines of 225 cc or more displacement:

Category C = 250 hours, Category B = 500 hours, Category A = 1000 hours

80008256EN (Rev G)

Briggs & Stratton Emissions Warranty

California, U.S. EPA, and Briggs & Stratton Corporation Emissions Control Warranty - Your Warranty Rights and Obligations For Briggs & Stratton Engine Models with "B" or "G" Trim Designation (Model-Type-Trim Representation xxxxxx xxxx Bx or xxxxxx xxxx Gx)

The California Air Resources Board, U.S. EPA, and Briggs & Stratton (B&S) are pleased to explain the exhaust emissions ("emissions") control system warranty on your 2018-2020 engine. In California, new equipment that use small off-road engines must be designed, built, and equipped to meet the State's stringent anti-smog standards. B&S must warrant the emissions control system on your engine for the periods of time listed below provided there has been no abuse, neglect or improper maintenance of your small off-road engine or equipment leading to the failure of the emissions control system.

Your emissions control system may include parts such as the carburetor or fuel-injection system, the ignition system, catalytic converter, fuel tanks, fuel lines (for liquid

fuel and fuel vapors), fuel caps, valves, canisters, filters, clamps and other associated components. Also included may be hoses, belts, connectors, and other emission-related assemblies.

Where a warrantable condition exists, B&S will repair your engine at no cost to you including diagnosis, parts, and labor.

Manufacturer's Warranty Coverage:

The exhaust emissions control system on your engine is warranted for two years. If any emissions-related part on your engine is defective, the part will be repaired or replaced by B&S.

Owner's Warranty Responsibilities:

- As the engine owner, you are responsible for the performance of the required maintenance listed in your owner's manual. B&S recommends that you retain all receipts covering maintenance on your engine, but B&S cannot deny warranty coverage solely for the lack of receipts or for your failure to ensure the performance of all scheduled maintenance.
- As the engine owner, you should however be aware that B&S may deny you warranty coverage if your engine or a part has failed due to abuse, neglect, or improper maintenance or unapproved modifications.
- You are responsible for presenting your engine to a B&S distribution center or service center as soon as the problem exists. The warranty repairs shall be completed in a reasonable amount of time, not to exceed 30 days. If you have a question regarding your warranty rights and responsibilities, you should contact B&S at 1-800-444-7774 (in USA) or BRIGGSandSTRATTON.COM.

Briggs & Stratton Emissions Control Warranty Provisions

The following are specific provisions relative to your Emissions Control Warranty Coverage. It is in addition to the B&S engine warranty for non-regulated engines found in the Operator's Manual.

1. **Warranted Emissions Parts**
Coverage under this warranty extends only to the parts listed below (the emissions control systems parts) to the extent these parts were present on the B&S engine.
 - a. **Fuel Metering System**
 - Cold start enrichment system (soft choke)
 - Carburetor or fuel injection system
 - Oxygen sensor
 - Electronic control unit
 - Fuel pump module
 - b. **Air Induction System**
 - Air cleaner
 - Intake manifold
 - c. **Ignition System**
 - Spark plug(s)
 - Magneto ignition system
 - d. **Catalyst System**
 - Catalytic converter
 - Exhaust manifold
 - Air injection system or pulse valve
 - e. **Miscellaneous Items Used in Above Systems**
 - Vacuum, temperature, position, time sensitive valves and switches
 - Connectors and assemblies
 - Electronic controls
2. **Length of Coverage**
Coverage is for a period of two years from the date of delivery to an ultimate purchaser, or for the time period listed in the respective engine or product warranty statement, whichever is greater. B&S warrants to the original purchaser and each subsequent purchaser that the engine is designed, built, and equipped so as to conform with all applicable regulations adopted by the Air Resources Board; that it is free from defects in material and workmanship that could cause the failure of a warranted part; and that it is identical in all material respects to the engine described in the manufacturer's application for certification. The warranty period begins on the date the engine or equipment is delivered to an ultimate purchaser.

The warranty on emissions-related parts is as follows:

- Any warranted part that is not scheduled for replacement as required maintenance in the Operator's Manual supplied, is warranted for the warranty period stated above. If any such part fails during the period of warranty coverage, the part will be repaired or replaced by B&S at no charge to the owner. Any such part repaired or replaced under the warranty will be warranted for the remaining warranty period.
- Any warranted part that is scheduled only for regular inspection in the Operator's Manual supplied, is warranted for the warranty period stated

above. Any such part repaired or replaced under warranty will be warranted for the remaining warranty period.

- Any warranted part that is scheduled for replacement as required maintenance in the Operator's Manual supplied, is warranted for the period of time prior to the first scheduled replacement point for that part. If the part fails prior to the first scheduled replacement, the part will be repaired or replaced by B&S at no charge to the owner. Any such part repaired or replaced under warranty will be warranted for the remainder of the period prior to the first scheduled replacement point for the part.
- Add-on or modified parts that are not exempted by the Air Resources Board may not be used. The use of any non-exempted add-on or modified parts by the owner will be grounds for disallowing a warranty claim. The manufacturer will not be liable to warrant failures of warranted parts caused by the use of a non-exempted add-on or modified part.

3. **Consequential Coverage**
Coverage shall extend to the failure of any engine components caused by the failure of any warranted emissions parts.
4. **Claims and Coverage Exclusions**
Warranty claims shall be filed according to the provisions of the B&S engine warranty policy. Warranty coverage does not apply to failures of emissions parts that are not original equipment B&S parts or to parts that fail due to abuse, neglect, or improper maintenance as set forth in the B&S engine warranty policy. B&S is not liable for warranty coverage of failures of emissions parts caused by the use of add-on or modified parts.

Look For Relevant Emissions Durability Period and Air Index Information On Your Small Off-Road Engine Emissions Label

Engines that are certified to meet the California Air Resources Board (CARB) small off-road Emissions Standard must display information regarding the Emissions Durability Period and the Air Index. Briggs & Stratton makes this information available to the consumer on our emissions labels. The engine emissions label will indicate certification information.

The **Emissions Durability Period** describes the number of hours of actual running time for which the engine is certified to be emissions compliant, assuming proper maintenance in accordance with the Operator's Manual. The following categories are used:

Moderate:

Engines at or less than 80 cc displacement are certified to be emissions compliant for 50 hours of actual engine running time. Engines greater than 80 cc displacement are certified to be emissions compliant for 125 hours of actual engine running time.

Intermediate:

Engines at or less than 80 cc displacement are certified to be emissions compliant for 125 hours of actual engine running time. Engines greater than 80 cc displacement are certified to be emissions compliant for 250 hours of actual engine running time.

Extended:

Engines at or less than 80 cc displacement are certified to be emissions compliant for 300 hours of actual engine running time. Engines greater than 80 cc displacement are certified to be emissions compliant for 500 hours of actual engine running time.

For example, a typical walk-behind lawn mower is used 20 to 25 hours per year. Therefore, the **Emissions Durability Period** of an engine with an **intermediate** rating would equate to 10 to 12 years.

Briggs & Stratton engines are certified to meet the United States Environmental Protection Agency (USEPA) Phase 2 or Phase 3 emissions standards. The Emissions Compliance Period referred to on the Emissions Compliance label indicates the number of operating hours for which the engine has been shown to meet Federal emissions requirements.

For engines at or less than 80 cc displacement:

Category C = 50 hours, Category B = 125 hours, Category A = 300 hours

For engines greater than 80 cc displacement and less than 225 cc displacement:

Category C = 125 hours, Category B = 250 hours, Category A = 500 hours

For engines of 225 cc or more displacement:

Category C = 250 hours, Category B = 500 hours, Category A = 1000 hours

80008114EN (Rev G)

Това ръководство съдържа информация за безопасна работа, за да сте наясно с опасностите и рисковете, свързани с двигателите и как да ги избягвате. То съдържа също инструкции за правилната им употреба и поддръжка. Тъй като в Корпорация Briggs & Stratton не биха могли да знаят каква машина ще се задвижва с този двигател, важно е да прочетете и разберете тези инструкции и инструкциите за задвижваната машина. **Запазете тези инструкции за бъдещи справки.**

Забележка: Данните и илюстрациите в настоящото ръководство са предоставени само за справка и може да се различават от вашия конкретен модел. Свържете се с вашия търговец, ако имате въпроси.

Относно резервни части или техническа помощ в бъдеще, запишете по-долу модела, типа и кода на вашия двигател, заедно с датата на закупуване. Тези данни се намират на Вашия двигател (вижте раздел **Елементи и прибори за управление**).

Дата на закупуване	
Модел - Тип - Конструкция на двигателя	
Сериен номер на двигателя	

Информация за контакт на Европейската служба



За въпроси относно емисиите в Европейския съюз, моля, свържете се с нашата Европейска служба на адрес:

Max-Born-Strasse 2, 68519 Viernheim, Германия.

Стандарт Еуро ниво V (5) на ЕС: стойности на въглероден диоксид (CO₂)

Стойностите на емисиите на въглероден диоксид за двигателите на Briggs & Stratton, които имат сертификата за типово одобрение от ЕС, могат да се видят, като въведете „CO2“ в полето за търсене в уебсайта BriggsandStratton.com.

Информация за рециклиране

		Всичките опаковки, отработеното масло и акумулаторите трябва да бъдат рециклирани според действащите правителствени постановления.
--	---	--

Безопасност на оператора

Предупредителен символ за опасност и сигнални думи

Предупредителният символ за безопасност () се използва за обозначаване на информацията за безопасност, свързани с опасности, които могат да доведат до нараняване. Сигнализираща дума (ОПАСНОСТ, ПРЕДУПРЕЖДЕНИЕ или ВНИМАНИЕ) се поставя заедно с предупредителен символ, за да посочи вероятността и потенциалната сериозност на нараняването. Освен това даден символ за опасност може да се използва, за да се представи видът на опасността.

















 **ОПАСНОСТ** посочва опасност, която, ако не бъде избегната, ще доведе до смърт или сериозно нараняване.

 **ПРЕДУПРЕЖДЕНИЕ** посочва опасност, която, ако не бъде избегната, доведе до смърт или сериозно нараняване.

 **ВНИМАНИЕ** посочва опасност, която, ако не бъде избегната, доведе до смърт или средно телесно нараняване.

ЗАБЕЛЕЖКА показва ситуация, която може да доведе до увреждане на продукта.

Символи за опасности и техните значения

Символ	Значение	Символ	Значение
	Информация по техника на безопасност относно рискове, които могат да причинят нещастен случай.		Прочетете и разберете Ръководството за оператора, преди да работите или правите техническо обслужване на агрегата.
	Опасност от пожар		Опасност от взрив
	Опасност от ударно въздействие		Опасност от токсични изпарения
	Опасност от нагорещена повърхност		Опасност от висок шум - При продължително ползване се препоръчва защита на слуха.
	Опасност от изхвърляне на предмет - Носете защитни очила.		Опасност от взрив
	Опасност от обледеняване		Опасност от откат (обратен удар)
	Опасност от отрязване на крайник - движещи се части		Опасност от химикали
	Опасност от топлинно въздействие		Корозивен

Съобщения за безопасност

 **ПРЕДУПРЕЖДЕНИЕ**

Двигателите на Briggs & Stratton® не са предназначени за и не трябва да се използват за захранване на: развлекателни картове; състезателни картове; детски, развлекателни или спортни вседходни превозни средства (АТВ-та); мотоциклети; съдове на въздушна възглавница; продукти за авиацията или превозни средства, използвани в състезания, които не са разрешени от Briggs & Stratton. За информация относно изделия за състезателни цели вижте www.briggsracing.com. При използване на АТВ, моля, свържете се с Приложния център за двигатели на Briggs & Stratton на тел. 1-866-927-3349. Неправилното приложение на двигателя може да причини нещастен случай или смърт.



ПРЕДУПРЕЖДЕНИЕ



Горивото и неговите пари са изключително огнеопасни и избухливи.

Пожар или взрив могат да причинят сериозни изгаряния или смърт.

Когато доливате гориво

- Изключете двигателя и го оставете да изстине за поне 3 минути, преди да свалите капачката на горивото.
- Пълнете резервоара за гориво на открито или в добре проветриво помещение.
- Не препълвайте резервоара за гориво. За да оставите възможност за разширение на горивото, не пълнете над долната част на гърлото на резервоара.
- Дръжте горивото далече от искри, открити пламъци, пилотни светлини, топлина и други източници на запалване.
- Проверявайте често горивопроводите, резервоара, капачката и съединенията за пукнатини или течове. Сменете ги, ако е необходимо.
- Ако горивото се разлее, изчакайте докато се изпари, преди да стартирате двигателя.

При стартиране на двигателя

- Уверете се, че запалителната свещ, шумозаглушителя, капачката на резервоара за гориво и въздушния филтър (ако има такива) са на мястото си и са безопасни.
- Не развъртайте двигателя с извадена запалителна свещ.
- Ако двигателят се задави, поставете смукача (ако има такъв) в позиция OPEN/RUN (Отворен/Работа), преместете дросела (ако има такъв) в позиция FAST (Бързо) и въртете, докато двигателя стартира.

При работещо оборудване

- Не наклонявайте двигателя или машината под ъгъл, който води до разливане на горивото.
- Не запущвайте камерата на карбуратора, за да спрете двигателя.
- Никога не стартирайте и не работете с двигателя при отстранен комплект на въздушния филтър (ако има такъв) или при отстранен въздушен филтър (ако има такъв).

Когато сменят маслото

- Ако източвате маслото от горната тръба за пълнене с масло, резервоарът за гориво трябва да бъде празен или то може да изтече и да причини пожар или експлозия.

При наклоняване на устройството за техническо обслужване

- Когато извършвате техническо обслужване, изискващо наклоняване на устройството, резервоарът за гориво, ако е снабден с такъв двигателя, трябва да бъде празен, или то може да изтече и да причини пожар или експлозия.

При транспортиране на оборудването

- Транспортирайте с ПРАЗЕН резервоар за горивото или с клапан за подаване на горивото на ЗАТВОРЕНА позиция.

Когато съхранявате гориво или оборудване с гориво в резервоара

- Складирайте далече от пещи, печки, водонагреватели или други електрически устройства, които имат сигнални лампи или други запалителни източници, защото те могат да възпламенят изпаренията от горивото.



ПРЕДУПРЕЖДЕНИЕ



Стартирането на двигателя създава искрене.

Искрето може да възпламени близките запалими газове.

Биха могли да възникнат експлозия и пожар.

- Ако има изтичане на природен или втечен газ пропан в помещението, не стартирайте двигателя.
- Не използвайте течности за начално запалване под налягане, защото парите им са възпламеними.



ПРЕДУПРЕЖДЕНИЕ



ОПАСНОСТ ОТ ОТРОВНИ ГАЗОВЕ. Отработените газове от двигателя съдържат въглероден оксид, отровен газ, който би могъл да Ви убие за минути. Вие НЕ МОЖЕТЕ да го видите, да го помиришете или вкусите. Дори ако не помиришете отработените газове, все още можете да бъдете изложени на въздействието на въглеродния оксид. Ако усетите гадене, замаяване или слабост докато използвате този продукт, **ВЕДНАГА** излезте на чист въздух. Отидете на лекар. Възможно е да сте получили отравяне с въглероден оксид.

- Работете с този продукт **САМО** на открито, далече от прозорци, врати и вентилационни отвори, за да намалите риска от натрупване на въглероден оксид и евентуалното му пренасяне към обитавани пространства.
- Монтирайте сигнални уредби за въглероден оксид, захранвани с батерии или такива, захранвани чрез контакт, които се включват при появата му, според инструкциите на производителя. Сигналните уредби за дим не могат да засичат въглероден оксид.
- **НЕ РАБОТЕТЕ** с този продукт в домове, гаражи, мазета, непреходни коридори, хангари или други частично затворени помещения, дори при използване на вентилатори или при отворени врати и прозорци за вентилация. Въглеродният оксид може бързо да се натрупа в тези помещения и да се задържи в продължение на часове, дори след като този продукт е изключен.
- **ВИНАГИ** поставяйте този продукт по посока на въздушното течение и насочвайте изгорелите газове от двигателя далеч от обитаваните помещения.



ПРЕДУПРЕЖДЕНИЕ



Бързото издърпване на пусковото въже (обратен удар) придърпва ръката към двигателя по-бързо, отколкото можете да я отдръпнете.

Това може да причини счупване на кости, фрактури, контузии и навяхвания.

- При стартиране на двигателя, издърпайте бавно пусковото въже докато усетите съпротивление, а след това дръпнете рязко, за да избегнете обратния удар.
- Изключете всички външни товари на оборудването/двигателя преди да го стартирате.
- Директно прикачените към двигателя елементи като, но не само, ножове, перки, лебедки, зъбни колела и други, трябва да бъдат сигурно прикрупени.



ПРЕДУПРЕЖДЕНИЕ



Въртящите се части могат да захванат ръцете, краката, косата, облекло или аксесоари.

Може да се достигне до травматична ампутация или сериозно нараняване.

- Работете с двигателя при поставени защитни капаци.
- Дръжте ръцете и краката си на разстояние от въртящите се части.
- Връзвайте дълги коси и сваляйте бижута преди да работите с устройството.
- Не носете по себе си широко облекло, висящи шнури или вещи, които могат да бъдат захванати.



ПРЕДУПРЕЖДЕНИЕ



Работещите двигатели отделят топлина. Частите на двигателя, особено шумозаглушителя, стават изключително горещи.

При контакт може да се получат сериозни топлинни изгаряния.

Запалими отпадъци като листа, трева, сухи клонки и др., могат да бъдат запалени.

- Оставете шумозаглушителя, цилиндъра на двигателя и охлаждащите пластини да се охладят, преди да ги докосвате.
- Отстранете натрупаните отпадъци от зоните на шумозаглушителя и цилиндъра.
- Според Правилника на Калифорния за обществените ресурси, Раздел 4442, използването или работата с двигателя по залесени с гори, храсти или с треви площи, представлява нарушение, освен ако системата за отработени газове не е снабдена с искрогасител, поддържан в ефикасно работно състояние, както е определено в Раздел 4442. Възможно е други щатски или федерални законодателства да имат подобни закони. Свържете се с производителя, търговеца или продавача на оригинално оборудване, за да получите искроуловител, проектиран за системата за отработени газове на този двигател.



ПРЕДУПРЕЖДЕНИЕ
Случайно искрене може да доведе до пожар или електрически удар.

Неволно стартиране може да доведе до захващане, травматична ампутация или разкъсни рани.

Опасност от пожар

Преди извършване на регулировки или поправки:

- Откачете кабела на запалителната свещ и го дръжте далеч от нея.
- Откачете отрицателната клемма на акумулатора (само при двигатели с електрически стартер).
- Използвайте само правилните инструменти.
- Не застопорявайте с регулираща пружина, връзки или други части, за да повишавате оборотите на двигателя.
- Резервните части трябва да бъдат със същата конструкция и да се монтират в същото положение, както оригиналните части. Части от друг производител може да не работят добре, може да повредят устройството или да доведат до нараняване.
- Не удряйте маховика с чук или твърд предмет, защото той може да се счули по време на работа.

Когато тествате за искра:

- Използвайте одобрен тестер за свещи.
- Не проверявайте за искра при извадена свещ.

Елементи и прибори за управление

Управления на двигателя

Сравнете илюстрацията (Фигура: 1, 2) с Вашия двигател, за да се запознаете с разположението на различните елементи и управления.

- A. Идентификационни номера на двигателя **Модел - Вид - Код**
- B. Запалителна свещ
- C. Резервоар за гориво и капачка
- D. Въздушен филтър
- E. Ръкохватка на въжето за ръчния стартер
- F. Нивопоказател за маслото
- G. Отвор за наливане на масло
- H. Пробка за източване на маслото
- I. Шумозаглушител, кожух на шумозаглушителя (ако има такъв), искрогасител (ако има такъв)
- J. Педал на газта / Спиране на горивото / Transport Guard™
- K. Лост на смукача
- L. Решетка на отвора за въздух
- M. Превключвател на електрически стартер (ако има такъв)

¹ Някои двигатели и оборудване са снабдени с устройства за дистанционно управление. Вижте Ръководството за работа с оборудването за разположението и работата с устройствата за дистанционно управление.

Символи за управление на двигателя и техните значения

Символ	Значение	Символ	Значение
	Обороти на двигателя - FAST (бързи)		Обороти на двигателя - SLOW (бавни)
	Обороти на двигателя - STOP (спрян)		ON - OFF (Вкл. - Изкл.)

Символ	Значение	Символ	Значение
	Стартиране на двигателя - Смукач CLOSED (затворен)		Стартиране на двигателя - Смукач OPEN (отворен)
	Капачка на резервоара за гориво Кранче за подаване на гориво - OPEN (отворено)		Кранче за подаване на гориво - CLOSED (затворено)
	Ниво на горивото - Максимално Не препълвайте		

Сглобяване

Конвертиране на лоста на газта

Стандартният двигател има ръчен лост за газта. За да инсталирате дистанционно управление на газта или да преиниете към фиксирана скорост, следвайте съответните указания по-долу.

Забележка: След монтажа може да се наложи скоростта на двигателя да бъде регулирана, за да отговаря на спецификациите на производителя на оборудването. Обърнете се за съдействие към Упълномощен представител на Briggs & Stratton.

Дистанционен лост на газта с плетен кабел

Дистанционен лост на газта с плетен кабел може да бъде монтиран в една от двете посоки; **Посока на главата на цилиндъра** или **Предна посока**.

Посока на главата на цилиндъра

Вижте Фигура: 3, 4

1. Преместете лоста на газта / Transport Guard™ (А, Фигура 3, 4) на позиция БЪРЗО (FAST).
 2. Затегнете монтажната гайка на кабела (J, Фигура 4) с 10 мм гаечен ключ и разхлабете винта (K).
 3. Монтирайте кабелния проводник (L, Фигура 4) през отвора в монтажната гайка на кабела (J) и затегнете винта (K). Уверете се, че кабелният проводник (L) не се простира на повече от 1/2" (12,7 мм) зад отвора.
 4. Разхлабете винта (I, Фигура 4). Закрепете кабелната втулка (N) под кабелната скоба (M) и затегнете винта (I).
 5. За да проверите работата на дистанционния лост на газта, преместете дистанционния лост на газта от бавно към бързо няколко пъти. Дистанционният лост на газта и кабелният проводник (L, Фигура 4) трябва да се движат свободно.
 6. Свалете контролната свързка (H, Фигура 4).
- Забележка:** Педалът на газта / лостът на TransportGuard™ следва да има сега само две позиции: позиция СТОП/ИЗКЛЮЧЕНО (STOP / OFF) и позиция РАБОТЕН РЕЖИМ (RUN).
7. Монтирайте новия етикет ВКЛ./ИЗКЛ. (ON / OFF) на TransportGuard™ (O, Фигура 3) над съществуващия етикет за контрол на скоростта върху балансиращия панел (F).

Предна посока

Вижте Фигура: 3, 5, 6

1. Преместете лоста на газта / Transport Guard™ (А, Фигура 3, 5) на позиция БЪРЗО (FAST).
 2. Затегнете монтажната гайка на кабела (J, Фигура 5) с 10 мм гаечен ключ и разхлабете винта (K).
 3. Монтирайте кабелния проводник (L, Фигура 5) през отвора в монтажната гайка на кабела (J) и затегнете винта (K). Уверете се, че кабелният проводник (L) не се простира на повече от 1/2" (12,7 мм) зад отвора.
 4. Разхлабете винта (I, Фигура 5). Закрепете кабелната втулка (N) под кабелната скоба (M) и затегнете винта (I).
 5. За да проверите работата на дистанционния лост на газта, преместете дистанционния лост на газта от бавно към бързо няколко пъти. Дистанционният лост на газта и кабелният проводник (L, Фигура 5) трябва да се движат свободно.
 6. Свалете контролната свързка (H, Фигура 6).
- Забележка:** Педалът на газта / лостът на TransportGuard™ следва да има сега само две позиции: позиция СТОП/ИЗКЛЮЧЕНО (STOP / OFF) и позиция РАБОТЕН РЕЖИМ (RUN).

7. Монтирайте новия етикет ВКЛ./ИЗКЛ. (ON / OFF) на TransportGuard™ (О, Фигура 3) над съществуващия етикет за контрол на скоростта върху балансиращия панел (F).

Дистанционен лост на газта с твърд кабел

Дистанционен лост на газта с плетен кабел може да бъде монтиран в една от двете посоки: **Посока към главата на цилиндъра, Посока напред, Посока наляво, или Дясна посока.**

Посока на главата на цилиндъра

Вижте Фигура: 7, 8

1. Преместете лоста на газта / Transport Guard™ (А, Фигура 7, 8) на позиция БЪРЗО (FAST).
2. Извадете болта (D, Фигура 7) и гайката (E). Отстранете балансиращия панел (F).
3. Използвайте 10 мм гаечен ключ и разхлабете гайката (P, Фигура 7) ½ завъртане на лоста на газта / лоста TransportGuard™ (А).
4. Монтирайте балансиращия панел (F, Фигура 7) и обезопасете с гайка (E) и болт (D). Затегнете гайката (E) до 40 lb-in (4,5 Nm). Затегнете болта (D) до 50 lb-in (5,6 Nm).
5. Поставете Z-фитинга на твърдия кабел (Q, Фигура 8) към някой от малките отвори в звънеца (R).
6. Разхлабете винта (I, Фигура 8). Закрепете кабелната втулка (N) под кабелната скоба (M) и затегнете винта (I).
7. За да проверите работата на дистанционния лост на газта, преместете дистанционния лост на газта от бавно към бързо няколко пъти. Дистанционният лост на газта и твърдият кабел (L, Фигура 8) трябва да се движат свободно.

Предна посока

Вижте Фигура: 7, 9

1. Преместете лоста на газта / Transport Guard™ (А, Фигура 7, 9) на позиция БЪРЗО (FAST).
2. Извадете болта (D, Фигура 7) и гайката (E). Отстранете балансиращия панел (F).
3. Използвайте 10 мм гаечен ключ и разхлабете гайката (P, Фигура 7) ½ завъртане на лоста на газта / лоста TransportGuard™ (А).
4. Монтирайте балансиращия панел (F, Фигура 7) и обезопасете с гайка (E) и болт (D). Затегнете гайката (E) до 40 lb-in (4,5 Nm). Затегнете болта (D) до 50 lb-in (5,6 Nm).
5. Поставете Z-фитинга на твърдия кабел (Q, Фигура 9) към някой от малките отвори в звънеца (R).
6. Разхлабете винта (I, Фигура 9). Закрепете кабелната втулка (N) под кабелната скоба (M) и затегнете винта (I).
7. За да проверите работата на дистанционния лост на газта, преместете дистанционния лост на газта от бавно към бързо няколко пъти. Дистанционният лост на газта и твърдият кабел (L, Фигура 9) трябва да се движат свободно.

Лява посока

Вижте Фигура: 7, 10

1. Преместете лоста на газта / Transport Guard™ (А, Фигура 7, 10) на позиция БЪРЗО (FAST).
2. Извадете болта (D, Фигура 7) и гайката (E). Отстранете балансиращия панел (F).
3. Използвайте 10 мм гаечен ключ и разхлабете гайката (P, Фигура 7) ½ завъртане на лоста на газта / лоста TransportGuard® (А).
4. Монтирайте балансиращия панел (F, Фигура 7) и обезопасете с гайка (E) и болт (D). Затегнете гайката (E) до 40 lb-in (4,5 Nm). Затегнете болта (D) до 50 lb-in (5,6 Nm).
5. Поставете Z-фитинга на твърдия кабел (L, Фигура 10) към малкия отвор (S) в лоста на газта (А).
6. Разхлабете винта (I, Фигура 10). Закрепете кабелната втулка (N) под кабелната скоба (M) и затегнете винта (I).
7. За да проверите работата на дистанционния лост на газта, преместете дистанционния лост на газта от бавно към бързо няколко пъти. Дистанционният лост на газта и твърдият кабел (L, Фигура 10) трябва да се движат свободно.

Дясна посока

Вижте Фигура: 7, 11

За да инсталирате дистанционен лост на газта от дясна вдясно, монтажна скоба за кабел (U, Фигура 11, е необходима част номер 596950). За да закупите скоба

за монтаж на кабел, свържете се с Упълномощен представител на Briggs & Stratton.

1. Преместете лоста на газта / Transport Guard™ (А, Фигура 7, 11) на позиция БЪРЗО (FAST).
2. Извадете болта (D, Фигура 7) и гайката (E). Отстранете балансиращия панел (F).
3. Използвайте 10 мм гаечен ключ и разхлабете гайката (P, Фигура 7) ½ завъртане на лоста на газта / лоста TransportGuard® (А).
4. Монтирайте балансиращия панел (F, Фигура 7) и обезопасете с гайка (E) и болт (D). Затегнете гайката (E) до 40 lb-in (4,5 Nm). Затегнете болта (D) до 50 lb-in (5,6 Nm).
5. Поставете Z-фитинга на твърдия кабел (L, Фигура 11) към малкия отвор (S) в лоста на газта (А).
6. Извадете болта (D, Фигура 11). Монтирайте скобата за монтаж на кабела (U) на мястото, както е показано на Фигура 11. Обезопасете скобата за монтаж на кабела (U) с болта (T). Затегнете болта (T) до 30 lb-in (3,4 Nm).
7. Разхлабете винта (I, Фигура 11). Закрепете кабелната втулка (N) под кабелната скоба (M) и затегнете винта (I).
8. За да проверите работата на дистанционния лост на газта, преместете дистанционния лост на газта от бавно към бързо няколко пъти. Дистанционният лост на газта и твърдият кабел (L, Фигура 11) трябва да се движат свободно.

Фиксирана скорост на двигателя (без кабел за лоста на газта)

Вижте Фигура: 3, 12

Когато се преобразува в **Фиксирана скорост на двигателя**, няма кабел за лоста на газта, нито избор на скорост. БЪРЗО е единствената скорост на двигателя.

1. Преместете лоста на газта / Transport Guard™ (А, Фигура 3, 12) на позиция БЪРЗО (FAST).
2. Уверете се, че винтът (V, Фигура 12) е подравнен с отвора в скобата. Затегнете винта (V) до 25 lb-in (2,8 Nm).
3. Свалете контролната свързка (H, Фигура 12).

Забележка: Лостът на газта / TransportGuard™ следва да има сега само две позиции: позиция СТОП/ИЗКЛЮЧЕНО (STOP / OFF) и позиция РАБОТЕН РЕЖИМ (RUN).

4. Монтирайте новия етикет ВКЛ./ИЗКЛ. (ON / OFF) на TransportGuard™ (О, Фигура 3) над съществуващия етикет за контрол на скоростта върху балансиращия панел (F).

Експлоатация

Препоръки за маслото

Вместимост за маслото: Вижте раздел **Технически данни**.

ПРЕДУПРЕЖДЕНИЕ

Този двигател се доставя от Briggs & Stratton без масло. Производителите на оборудването или търговците може да са добавили масло в двигателя. Преди да стартирате двигателя за първи път се уверете, че сте проверили и налили масло в него, според инструкциите в настоящото ръководство. Ако стартирате двигателя без масло, той ще се повреди, без да бъде възможно да се ремонтира и без покритие от гаранцията.

За най-добра производителност препоръчваме да се използват сертифицирани масла с гаранция на Briggs & Stratton®. Приемливи са и други висококачествени почистващи масла от клас SF, SG, SH, SJ или по-висок. Не използвайте специални добавки.

Външните температури определят правилния вискозитет на маслото за двигателя. Използвайте таблицата, за да изберете най-добрия вискозитет за очаквания диапазон на външна температура. Двигателите на по-голямата част от оборудването с външно захранване работят добре със синтетично масло 5W-30. За оборудване, което се използва при високи температури, синтетичното масло Vanguard® 15W-50 осигурява най-добра защита.

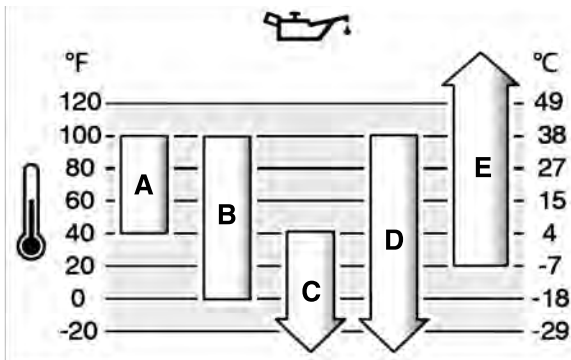

A	SAE 30 - При температури под 40°F (4°C) употребата на SAE 30 ще доведе до трудно стартиране.
B	10W-30 - При температури над 80°F (27°C) употребата на 10W-30 може да предизвика повишен разход на масло. Проверявайте нивото на маслото по-често.
C	5W-30
D	Синтетично масло 5W-30
E	Vanguard® Synthetic 15W-50

Проверка нивото на

Вижте Фигура: 13, 14

Преди доливане или проверка на маслото

- Уверете се, че двигателят е разположен хоризонтално.
- Почистете мястото около отвора за наливане на масло от отпадъци.
- Вижте **раздел „Спецификации“** за вместимост на маслото.

ПРЕДУПРЕЖДЕНИЕ Този двигател се доставя от Briggs & Stratton без масло. Производителите на оборудването или търговците може да са добавили масло в двигателя. Преди да стартирате двигателя за първи път, уверете се, че сте проверили и налили масло в него, според инструкциите в настоящото ръководство. Ако стартирате двигателя без масло, той ще се повреди, без да бъде възможно да се ремонтира и без покритие от гаранцията.

1. Извадете щеката на нивопоказателя (A, Фигура 13) и я подсушете с чиста кърпа.
2. Монтирайте нивопоказателя (A, Фигура 13).
3. Свалете нивопоказателя и проверете нивото на маслото. Коригирайте нивото на маслото до горната част на индикатора за напълване (B, Фигура 13) върху нивопоказателя.
4. Двигателят е с многократно пълнене на маслото (C, G, Фигура 14). Ако нивото на маслото е ниско, внимателно долейте през отвора за наливане на масло (C, G). **Не препълвайте.** След доливане на масло, изчакайте една минута и след това проверете отново нивото му.
5. Монтирайте отново нивопоказателя (A, Фигура 13).

Система за защита при ниско ниво на маслото (ако има такава)

Някои двигатели са оборудване с датчик за ниско ниво на маслото. Ако нивото на маслото е ниско, датчикът или ще включи сигнален индикатор или ще спре двигателя. Спрете двигателя и следвайте тези етапи, преди да го пуснете отново.

- Уверете се, че двигателят е хоризонтално разположен.
- Проверете нивото на маслото. Направете справка в раздела **Проверка на нивото на маслото**.
- Ако нивото на маслото е ниско, долейте съответното количество масло. Пуснете двигателя и се уверете, че предупредителният индикатор (ако има такъв) не е задействан.
- Ако нивото на маслото е ниско, не пускайте двигателя. Свържете се с Оторизиран сервизен представител на Briggs & Stratton за отстраняване на проблема с маслото.

Препоръки за горивото

Горивото трябва да отговаря на следните изисквания:

- Чист, пресен, безоловен бензин.
- Минимално октаново число от 87/87 AKI (антидетонационен коефициент)(91 RON)(пътно октаново число). За използване при голяма надморска височина, вижте по-долу.

- Бензин, с не повече от 10% съдържание на етанол (бензоспирт), е допустим.

ПРЕДУПРЕЖДЕНИЕ Да не се използват неодобрени марки бензини, като напр. E15 и E85. Да не се смесва масло и бензин и да не се модифицира двигателят за работа с алтернативни горива. Използването на неодобрени горива ще причини повреда на детайли от двигателя, която няма да бъде под гаранция.

За да предпазите горивната система от образуването на смоли, прибавете стабилизатор на горивото към него. Вижте **Складиране**. Не всички горива са еднакви. Ако изникнат проблеми със стартирането или техническите показатели, сменете доставчика на гориво или сменете търговските марки гориво. Този двигател има сертификат да работи с бензин. Системата за контрол над вредните емисии за двигателя е тип EM (Модификации на двигателя).

Голяма надморска височина

При надморска височина над 5 000 фута (1524 метра) е приемлив бензин с октаново число минимум 85 /85 AKI (89 RON), където AKI е антидетонационен коефициент, а RON е окт. число по метода на изследване.

При двигатели с карбуратор се изисква регулиране за голяма надморска височина, за да се поддържа производителността им. Работа на двигателя, без да е направено такова регулиране, ще доведе до намаляване на производителността, повишено потребление на гориво и по-голямо отделяне на емисии. Направете справка при Оторизиран сервизен представител на Briggs & Stratton за сведения относно настройката за голяма надморска височина. Не се препоръчва работа на двигателя при надморска височина под 2 500 фута (762 м) с направено регулиране за голяма надморска височина.

За двигателите (EFI) с електронно управление на впръскването на гориво не е необходимо регулиране за голяма надморска височина.

Наливане на гориво

Вижте Фигура: 15



ПРЕДУПРЕЖДЕНИЕ



Горивото и неговите пари са изключително огнеопасни и избухливи.

Пожар или взрив могат да причинят сериозни обгаряния или смърт.

При доливане на гориво

- Изключете двигателя и го оставете да се охлади най-малко 2 минути, преди да свалите капачката на резервоара за гориво.
 - Пълнете резервоара за гориво на открито или в добре проветриво помещение.
 - Не препълвайте резервоара за гориво. За да позволите разширение на бензина, не пълнете над долната основа на гърловината за наливане на гориво.
 - Дръжте горивото далеч от искри, открити пламъци, сигнални лампи, топлина и други запалителни източници.
 - Проверявайте често горивопроводите, резервоара, капачката и съединенията за пукнатини и течове. Заменете ги ако е необходимо.
 - Ако горивото се разлее, изчакайте докато то се изпари, преди да стартирате двигателя.
1. Почистете пространството около капачката на резервоара за гориво от мръсотия и наслоявания. Свалете капачката за горивото.
 2. Напълнете резервоара за гориво (A, Фигура 15) с гориво. За да позволите разширение на горивото, не пълнете над долната основа на гърловината за наливане на гориво (B).
 3. Поставете обратно капачката.

Стартиране и спиране на двигателя

Вижте Фигура: 16

Стартиране на двигателя



ПРЕДУПРЕЖДЕНИЕ



Бързото издърпване на пусковото въже (обратен удар) придърпва ръката към двигателя по-бързо, отколкото можете да я отдръпнете.

Това може да причини счупени кости, фрактури, контузии и навяхвания.

- При стартиране на двигателя, издърпайте бавно пусковото въже, докато усетите съпротивление, а след това дръпнете рязко, за да избегнете обратния удар.



ПРЕДУПРЕЖДЕНИЕ

Горивото и неговите изпарения са изключително запалими и избухливи.

Пожар или взрив могат да причинят сериозни изгаряния или смърт.

При стартиране на двигателя

- Уверете се, че запалителната свещ, шумозаглушителя, капачката на резервоара за гориво и въздушния филтър (ако има такива) са на мястото си и са обезопасени.
- Не развъртайте двигателя с извадена запалителна свещ.
- Ако двигателят се задави, поставете смукача (ако има такъв) в позиция ОТВОРЕНО или РАБОТЕН РЕЖИМ (OPEN/RUN), преместете лоста на газта (ако има такъв) в позиция БЪРЗО (FAST) и въртете, докато двигателят стартира.



ПРЕДУПРЕЖДЕНИЕ

ОПАСНОСТ ОТ ОТРОВНИ ГАЗОВЕ. Отработените газове от двигателя съдържат въглероден оксид, отровен газ, който би могъл да Ви убие за минути. **Вие НЕ МОЖЕТЕ да го видите, да го помиришете или вкусите.** Дори ако не можете да помиришете отработените газове, все още може да бъдете изложени на въздействието на въглероден оксид. Ако започне да Ви прилошава, завива Ви се свят или почувствате отпадналост, когато ползвате този продукт, изключете го и **ВЕДНАГА** излезте на чист въздух. **Отидете на лекар.** Възможно е да сте получили отравяне от въглероден оксид.

- Работете с този продукт САМО на открито, далече от прозорци, врати и вентилационни отвори, за да намалите риска от натрупване на въглероден оксид и евентуалното му пренасяне към обитавани пространства.
- Монтирайте сигнални уредби за въглероден оксид, захранвани с батерии или такива, захранвани чрез контакт, които се включват при появата му, според инструкциите на производителя. Сигналните уредби за дим не могат да засичат въглероден оксид.
- НЕ РАБОТЕТЕ с този продукт в домове, гаражи, мазета, непреходни коридори, хангари или други частично затворени помещения, дори при използване на вентилатори или при отворени врати и прозорци за вентилация. Въглеродният оксид може бързо да се натрупа в тези помещения и да се задържи в продължение на часове, дори след като този продукт е изключен.
- **ВИНАГИ** поставяйте този продукт по посока на въздушното течение и насочвайте отработените газове от двигателя далече от помещения, в които има хора.

ПРЕДУПРЕЖДЕНИЕ Този двигател се доставя от Briggs & Stratton без масло. Преди да стартирате двигателя се уверете, че сте налили масло в него според инструкциите в настоящото ръководство. Ако стартирате двигателя без масло, той ще се повреди, без да бъде възможно да се ремонтира и без покритие от гаранцията.

Забележка: Оборудването може да има устройства за дистанционно управление. Направете справка в Ръководството за работа с оборудването за разположението и работата с устройствата за дистанционно управление.

1. Проверете моторното масло. Вижте **раздел Проверка нивото на** маслото.
2. Уверете се, че задвижващите управления на оборудването, ако има такива, са изключени.
3. Преместете лоста на газта / Transport Guard™ (А, Фигура 16) на позиция БЪРЗО или РАБОТЕН РЕЖИМ (FAST/RUN). Включете двигателя на позиция БЪРЗО или РАБОТЕН РЕЖИМ (FAST/RUN).
4. Преместете контролера на смукача (В, Фигура 16), до позиция ЗАТВОРЕНО (CLOSED).

Забележка: Обикновено използването на смукач не е необходимо при повторно стартиране на топъл двигател.

5. **Ръчно стартиране, ако има такова:** Хванете здраво ръкохватката на въжето на стартера (С, Фигура 16). Изтеглете бавно ръкохватката на въжето на стартера, докато почувствате съпротивление, след което го дръпнете рязко.



ПРЕДУПРЕЖДЕНИЕ

Бързото оттегляне на пусковото въже (обратен удар) от стартер ще притегли цялата Ви ръка към двигателя по-бързо, отколкото можете да я оттеглите. Това може да причини счупване на кости, фрактури, контузии и навяхвания. При стартиране на двигателя, издърпайте бавно пусковото въже докато усетите съпротивление, а след това дръпнете рязко, за да избегнете обратния удар.

6. **Електрически стартер, ако има такъв:** Завъртете превключвателя за електрически старт (Г, Фигура 16) на позиция СТАРТ.

ПРЕДУПРЕЖДЕНИЕ За да се удължи живота на стартера, използвайте кратки стартови цикли (от по максимум пет секунди). Изчакайте една минута между отделните стартови цикли.

7. Щом двигателят загрее, поставете управлението на смукача (В, Фигура 16) в позиция ОТВОРЕНО / РАБОТЕН РЕЖИМ (OPEN / RUN).

Забележка: Ако двигателят не стартира след няколко опита, свържете се с Вашия местен дистрибутор или посетете **VanguardEngines.com** или се обадете на **1-800-999-9333** (в САЩ).

Спиране на двигателя



ПРЕДУПРЕЖДЕНИЕ

Горивото и неговите пари са изключително огнеопасни и избухливи.

Пожар или взрив могат да причинят сериозни изгаряния или смърт.

- Не запушвайте камерата на карбуратора, за да спрете двигателя.

Педал на газта / Transport Guard™: Преместете лоста на газта / Transport Guard™ (А, Фигура 16) до позиция ИЗКЛЮЧЕНО или СТОП (OFF/STOP).

Забележка: Когато лостът на газта / TransportGuard™ е на позиция ИЗКЛЮЧЕНО или СТОП (OFF/STOP), клапанът на горивото е на позиция ИЗКЛЮЧЕНО (OFF). Винаги премествайте лоста на газта / TransportGuard™ на позиция ИЗКЛЮЧЕНО или СТОП (OFF/STOP) при транспортиране на оборудването.

Забележка: Ключът (D, Фигура 16) не спира двигателя, ключът само стартира двигателя. За да пазите двигателя от евентуално стартиране от деца, винаги изваждайте ключа (D), когато не го използвате.

Техническо обслужване

ПРЕДУПРЕЖДЕНИЕ Ако по време на техническо обслужване двигателят е наклонен, при монтиран резервоар за горивото, той трябва да бъде изпразнен, а страната със запалителната свещ да бъде насочена нагоре. Ако резервоарът не е изпразнен, а двигателят е наклоняван в друга посока, стартирането може да бъде затруднено, поради замърсяване на въздушния филтър и/или запалителната свещ с масло или бензин.



ПРЕДУПРЕЖДЕНИЕ

Когато извършвате техническо обслужване, изискващо наклоняване на агрегата, резервоарът за гориво трябва да бъде изпразнен, или горивото може да потече и да причини пожар или взрив.

Ние ви препоръчваме да посетите Оторизиран сервизен представител на Briggs & Stratton за всички операции по техническото и сервизното обслужване на двигателя и резервните части.

ПРЕДУПРЕЖДЕНИЕ Всички компоненти, използвани при производството на този двигател, трябва да бъдат на мястото си за правилната му работа.



ПРЕДУПРЕЖДЕНИЕ

Случайно искрене може да доведе до пожар или поразяване от електрически ток.

Неволно стартиране може да доведе до захващане, травматична ампутация или до раняване.

Опасност от пожар

Преди извършване на регулировки и поправки:

- Откачете кабела на запалителната свещ и го дръжте далеч от нея.
- Откачете минус-клемата на акумулатора (само при двигатели с електрически стартер).
- Използвайте само подходящи инструменти.
- Не застопорявайте с регулираща пружина, лостчета или други части, за да повишавате оборотите на двигателя.
- Резервните части трябва да бъдат със същата конструкция и да се монтират в същото положение, както оригиналните части. Части от друг производител може да не работят добре, може да повредят агрегата или да доведат до раняване.
- Не удряйте маховика с чук или твърд предмет, защото той може да се строши по време на работа.

При изпробване за искра:

- Използвайте одобрен тип тестер за свещи.

- Не проверявайте за искра при извадена свещ.

Сервизно обслужване по контрола на вредните емисии

Техническо обслужване, смяна или ремонт на устройствата и ситемите за контрол на вредните емисии могат да се извършват от всяко предприятие или индивидуален специалист по ремонт на двигатели за превозни средства с повишена проходимост. Все пак, за да получите „безплатно“ сервизно обслужване по контрола на вредните емисии, работата трябва да бъде изпълнена от упълномощен представител на завода. Вижте официалните отчети по контрола на вредните емисии.

График за техническо обслужване

След първите 5 часа
<ul style="list-style-type: none"> • Сменете маслото
На всеки 8 часа или ежедневно
<ul style="list-style-type: none"> • Проверявайте нивото на маслото в двигателя • Почистявайте повърхностите около шумозаглушителя и приборите за управление • Почистете решетката на отвора за въздух
На всеки 100 часа или ежегодно
<ul style="list-style-type: none"> • Обслужване на изпускателната система
На всеки 200 часа или ежегодно
<ul style="list-style-type: none"> • Смяна на маслото на двигателя • Почистявайте въздушния филтър. ¹
На всеки 600 часа или всеки 3 години
<ul style="list-style-type: none"> • Смяна на въздушния филтър
Веднъж годишно
<ul style="list-style-type: none"> • Да се сменят запалителните свещи • Обслужване на горивната система • Обслужване на охладителната система ¹ • Да се проверяват междините на клапаните ²

¹ При наличие на запрашеност или носещи се във въздуха отпадъци, да се почиства по-често.

² Не се налага, освен ако не бъдат забелязани проблеми с техническите показатели на двигателя.

Карбуратор и обороти на двигателя

Никога не извършвайте настройки на карбуратора и оборотите на двигателя. Карбураторът е заводски регулиран да работи ефикасно при повечето работни условия. Не заstopорявайте с регулираща пружина, лостчета или други части, за да променят оборотите на двигателя. Ако се налагат някакви настройки се обърнете към оторизиран сервизен представител на Briggs & Stratton за обслужване.

ПРЕДУПРЕЖДЕНИЕ Производителят на задвижваното оборудване определя максималните обороти за двигателя, монтиран на него. **Не превишавайте тези обороти.** Ако не сте уверени какви са максималните обороти на оборудването или какви обороти са регулирани от завода, свържете се с Оторизиран сервизен представител Briggs & Stratton за помощ. За безопасна и правилна работа на оборудването оборотите на двигателя трябва да се регулират само от квалифициран сервизен техник.

Обслужване на запалителната свещ

Вижте Фигура: 17

Проверявайте междината (А, Фигура 17) с помощта на калибър за тел (В). Ако е необходимо, регулирайте междината. Монтирайте и затегнете свещта с препоръчвания въртящ момент. За регулиране на междината или относно въртящия момент за затягане, направете справка в раздел **Технически данни**.

Забележка: На някои места, местният закон изисква употребата на резисторна свещ, за да се подтискат радиосмущенията. Ако настоящият двигател е фабрично оборудван с резисторна свещ, използвайте същия тип свещ за смяна.

Обслужване на изпускателната система



ПРЕДУПРЕЖДЕНИЕ Работещите двигатели отделят топлина. Частите на двигателите, особено шумозаглушителя, стават изключително горещи.

При допир може да получите сериозно изгаряне.

Горимите отпадъци, като листа, треви, хресталак и други, могат да се запалят.

- Оставете шумозаглушителя, цилиндъра на двигателя и ребрата да се охладят, преди да ги докосвате.
- Отстранете натрупаните отломки около шумозаглушителя и цилиндъра.
- Използването или работата с двигателя, по залесени с гори, храсти или с треви площи, според Правилника на Калифорния за обществените ресурси, Раздел 4442, представлява нарушение, освен ако двигателят не е снабден с искрогасител, поддържан в ефикасно работно състояние, както е определено в Раздел 4442 В другите щати и федерални юрисдикции може да има подобни закони. Свържете се със производителя на оригиналното оборудване, с продавача на дребно или дилъра, за да си набавите искрогасител, проектиран за изпускателната система на този двигател.

Отстранете натрупаните отломки около шумозаглушителя и цилиндъра. Проверете шумозаглушителя за пукнатини, корозия или друг вид повреда. Свалете искрогасителя, ако има такъв, и го проверете за повреда или запушване със сажди. Ако откриете повреда, монтирайте резервните части, преди да започнете работа.



ПРЕДУПРЕЖДЕНИЕ Резервните части трябва да бъдат със същата конструкция и да се монтират в същото положение, както оригиналните части. Части от друг производител може да не работят добре, може да повредят агрегата или да доведат до нараняване.

Смяна на маслото на двигателя

Вижте Фигура: 18, 19, 20

Отработеното масло е опасен отпадъчен продукт и трябва да се унищожи по подходящ начин. Да не се изхвърля с домакинските отпадъци. Проверете при местните власти, обслужващ център или представител на инсталации за безопасно депониране/рециклиране на отработено масло.

Раздел Източване на маслото

1. При изключен, но все още топъл двигател, разединете кабела на запалителната свещ (D, Фигура 18) и го задръжте далече от нея (E).
2. Свалете нивопоказателя (A, Фигура 19).
3. Двигателят има две пробки за изпускане на маслото. Свалете една от пробките за източване на маслото (F, H, Фигура 20). Източете маслото в подходящ контейнер.
4. След като маслото е източено, поставете и затегнете пробката за източване на маслото (F, H, Фигура 20).

Долейте масло

- Уверете се, че двигателят е разположен хоризонтално.
- Почистете мястото около отвора за наливане на масло от отпадъци.
- Вижте **раздел „Спецификации“** за вместимост на маслото.

1. Свалете нивопоказателя (A, Фигура 19) и я подсушете с чиста кърпа.
2. Двигателят е с многократно пълнене на маслото. Налейте бавно масло през отвора за наливане в двигателя (C, G, Фигура 20). **Не препълвайте.** След доливане на масло, изчакайте една минута и след това проверете отново нивото му.
3. Монтирайте нивопоказателя (A, Фигура 19).
4. Свалете нивопоказателя и проверете нивото на маслото. Коригирайте нивото на маслото до горната част на индикатора за напълване (B, Фигура 19) върху нивопоказателя.
5. Монтирайте отново нивопоказателя (A, Фигура 19).
6. Свържете кабела на запалителната свещ (D, Фигура 18) към запалителната свещ (E).

Обслужване на въздушния филтър

Вижте Фигура: 21



ПРЕДУПРЕЖДЕНИЕ

Горивото и неговите пари са изключително огнеопасни и избухливи.

Пожар или взрив могат да причинят сериозни изгаряния или смърт.

- Никога не стартирайте и не работете с двигателя при демонтиран комплект на въздушния филтър (ако има такъв), или със свален въздушен филтър (ако има такъв).

ПРЕДУПРЕЖДЕНИЕ Не използвайте сгъстен въздух или разтворители, за да почистите филтъра. Сгъстеният въздух може да повреди филтъра, а разтворителите да го разтворят.

Вижте **График за техническото обслужване** за изискванията на техническото обслужване.

Хартиен въздушен филтър

1. Освободете скобите (С, Фигура 21).
2. Свалете капака (А, Фигура 21).
3. Демонтирайте филтъра (С, фигура 21).
4. За да премахнете наслояванията, леко почукайте филтъра (В, Фигура 21) върху твърда повърхност. Ако филтърът е прекомерно замърсен, заменете го с нов.
5. Монтирайте въздушния филтър (В, Фигура 21).
6. Поставете капака (А, Фигура 21) и обезопасете с фиксатора(те) (С). Уверете се, че свързващата(ите) скоба(и) са стегнати.

Обслужване на горивната система

Вижте Фигура: 22



ПРЕДУПРЕЖДЕНИЕ

Горивото и неговите пари са изключително огнеопасни и избухливи.

Пожар или взрив могат да причинят сериозни изгаряния или смърт.

- Дръжте горивото далече от искри, открити пламъци, навигационни светлини, топлина и други източници на запалване.
- Проверявайте често горивопроводите, резервоара, капачката и съединенията за пукнатини или течове. Сменете ги, ако е необходимо.
- Преди почистване или смяна на филтъра за гориво, източете резервоара за гориво или затворете клапана за подаване на горивото.
- Ако горивото се разлиее, изчакайте докато се изпари, преди да стартирате двигателя.
- Резервните части трябва да бъдат от същия вид и да се монтират в същото положение, както оригиналните части.

Филтър за горивото, ако има такъв

1. Свалете капачката на резервоара за гориво (А, Фигура 22).
2. Свалете филтъра за горивото (В, Фигура 22).
3. Ако филтърът за горивото е замърсен, почистете го или го сменете. Ако го смените, уверете се, че поставяте оригинален резервен филтър за гориво за оборудването.

Обслужване на охладителната система



ПРЕДУПРЕЖДЕНИЕ

Работещите двигатели отделят топлина. Частите на двигателите, особено шумозаглушителя, стават изключително горещи.

При допир може да получите сериозно изгаряне.

Горимите отпадъци, като листа, тревя, хресталак и други, могат да се запалят.

- Оставете шумозаглушителя, цилиндъра на двигателя и ребрата да се охладят, преди да ги докосвате.
- Отстранете натрупаните отломки около шумозаглушителя и цилиндъра.

ПРЕДУПРЕЖДЕНИЕ Не използвайте вода, за да почистите двигателя. Водата може да замърси горивната система. Използвайте четка или сух плат, за да го почистите.

Това е двигател с въздушно охлаждане. Нечистотиите и наслояванията могат да ограничат въздушния поток и да причинят прегряването му, което води до намаляване на показателите и продължителността на живота му.

1. Използвайте четка или сух плат, за да отстраните наслояванията от решетката на отвора за въздуха.
2. Пазете чисти лостовата система, пружините и управленията
3. Пазете пространството около и зад шумозаглушителя свободно от всякакви запалими наслоявания.
4. Убедете се, че пластините за охлаждане на маслото са почистени от замърсяване и наслоявания.

След известно време наслояванията могат да се натрупат по охладителните пластини на цилиндъра и да доведат до прегряване на двигателя. Тези наслоявания не могат да се отстранят без частично разглобяване на двигателя. Потърсете Оторизиран сервизен представител на Briggs & Stratton за проверка и почистване на въздушната охладителна система, както се препоръчва в **Графика за техническо обслужване**.

Складиране



ПРЕДУПРЕЖДЕНИЕ

Горивото и неговите пари са изключително огнеопасни и избухливи.

Пожар или взрив могат да причинят сериозни изгаряния или смърт.

Когато складирайте гориво или оборудване с гориво в резервоара

- Складирайте далече от пещи, печки, водонагреватели или други електрически устройства, които имат сигнални лампи или други запалителни източници, защото те могат да възпламенят изпаренията от горивото.

Горивна система

Вижте Фигура: 23

Съхранявайте двигателя в хоризонтално положение (нормално работно положение). Пълнен резервоар за гориво (А, фигура 23) с гориво. За да се даде възможност за топлинно разширение на горивото, не пълнете над долната част на гърлото на резервоара (В).

Горивото може да остарее, ако се съхранява в контейнер повече от 30 дни. Всеки път, когато добавяте гориво в контейнера, добавяйте стабилизатор за гориво към горивото, както е посочено в инструкциите на производителя. Това запазва свежестта на горивото и намалява свързаните с горивото проблеми или замърсяване в горивната система.

Не е необходимо да източвате горивото от двигателя, когато, според инструкциите, е добавен стабилизатор за гориво. Преди да приберете уреда, включете двигателя в продължение на 2 минути, за да могат стабилизаторът за гориво и горивото да преминат през цялата система.

Ако бензинът в двигателя не е бил обработван със стабилизатор за гориво, той трябва да бъде източен в подходящ съд. Оставете двигателя да работи, докато спре поради изчерпване на горивото. За да поддържате свежестта на горивото при складирането му, препоръчваме използването на стабилизатор.

Масло на двигателя

Докато двигателят е все още топъл, сменете маслото. Вижте раздела **Смяна на маслото на двигателя**.

Откриване и отстраняване на неизправности

Ако двигателят не стартира след няколкократни опити, посетете VanguardEngines.com или се обадете **1-800-999-9333** (в САЩ).

Раздел „Спецификации“

Модел: 12V000	
Работен обем	12.387 кубични инча (203 кубически сантиметра)
Отвор	2.677 инча (68 мм)
Работен ход на буталото	2.204 инча (56 мм)
Вместимост на масло	18 - 20 унции (.54 - .59 литра)
Искрова междина на запалителната свещ	.030 инча (.76 мм)

Модел: 12V000	
Въртящ момент за затягане на запалителната свещ	180 либри-инчове (20 нанометра)
Въздушна междина между ротора и статора	.010 - .013 инча (.25 - .35 мм)
Междина на всмукателния клапан	.004 - .006 инча (.10 - .15 мм)
Междина на изпускателния клапан	.005 - .007 инча (.15 - .20 мм)

Мощността на двигателя ще намалява с 3,5% на всеки 1000 фута (300 метра) над морското ниво и с 1% за всеки 10°F (5,6°C) над 77°F (25° C). Двигателят ще работи задоволително при наклон до 30°. Вижте Ръководството за работа с оборудването за допустимите, безопасни граници за работа при наклони.

Резервни части - Модел: 12V000	
Резервна част	Номер на частта
Въздушен филтър с филтърен елемент от хартия (фигура 21)	596760
Усъвършенствана формула за обработване и стабилизиране на горивото	
Резисторна запалителна свещ	597383
Ключ за запалителната свещ	19576, 5402
Искров тестер	19368

Препоръчваме Ви да посетите Оторизиран дистрибутор на Briggs & Stratton за всички дейности по техническото и сервизното обслужване на двигателя и частите му.

Скала на мощностите: Пълната мощност е отбелязана върху отделните модели бензинови двигатели в съответствие с Методиката за определяне на номиналната мощност и въртящия момент на малки двигатели в Правилника за техническа експлоатация J1940 и е оценена съгласно Правилника за техническа експлоатация на инженерите от автомобилната промишленост и транспорта). Стойностите на въртящия момент са изведени при 2600 об./мин. за тези двигатели, чиито „об./мин.“ са посочени на етикета, а при 3060 об./мин. - за всички останали; полезните мощности в конски сили са изведени при 3600 об./мин. Графиките на общата мощност може да се видят на www.BRIGGSandSTRATTON.COM. Стойностите на нетната мощност са отчетени при инсталирани системи за отделяне на изгорели газове и за почистване на въздуха, докато стойностите на общата мощност се отчитат без тези приспособления. Действителната обща мощност на двигателя е по-висока от нетната мощност и зависи, освен всичко друго, от условията на работната среда, както и от специфичните особености на всеки двигател. Имайки предвид голямото разнообразие от устройства, на които се монтират такива двигатели, бензиновият двигател може да не е в състояние да развива общата номинална мощност, когато се използва в даден вид оборудване. Тези разлики се дължат на различни фактори, включително, но без ограничение до разнообразните компоненти на двигателите (системи за почистване на въздуха, за отделяне на изгорели газове, за зареждане, за охлаждане, карбуратор, горивна помпа и др.), ограничения на приложението, условия на работната среда (температура, влажност, надморска височина), както и от специфичните особености на всеки двигател. Вследствие на ограниченията за производство и капацитет, Briggs & Stratton може да замести даден двигател с двигател с по-висока номинална мощност.

Гаранция

Гаранция за двигателите Briggs & Stratton

В сила от януари 2019 г.

Ограничена гаранция

Фирма Briggs&Stratton гарантира, че по време на указания по-долу гаранционен период ще поправи или замени безплатно всяка част, оказала се дефектна по отношение на материалите или изработката, или и двете. Транспортните разходи за изпратения за ремонт или за замяна продукт по тази гаранция трябва да бъдат поети от клиента. Тази гаранция е валидна за определения срок и се подчинява на изложените по-долу условия. За гаранционното обслужване намерете най-близкия упълномощен сервизен представител в нашата указателна карта на адрес BRIGGSandSTRATTON.COM. Потребителят трябва да се свърже с упълномощен сервизен представител, на когото да предостави продукта за оглед и изпитване.

Няма друга изрична гаранция. Подразбиращите се гаранции, включително тези за годност за продажба и за определено предназначение, са ограничени до посочения по-долу гаранционен срок или до степента, разрешена от закона. Отговорност за случайни или последващи щети са изключени до степента на изключение, разрешена от закона. Някои щати или държави не допускат ограничения за срока на валидност на подразбиращи се гаранции. Също

така някои щати или държави не позволяват изключване или ограничаване на отговорността за случайни или закономерно настъпили повреди, така че горното ограничение и изключване може да не се отнася за Вас. Тази гаранция ви дава специфични законови права, а вие можете да имате и други такива, които са различни в отделните щати и в отделните държави ⁴.

Стандартни гаранционни условия ^{1, 2, 3}

Vanguard™; Търговска серия ³

Лична употреба - 36 месеца

Търговска употреба - 36 месеца

Серия XR

Лична употреба - 24 месеца

Търговска употреба - 24 месеца

Всички други двигатели с чугунена риза Dura-Bore™

Лична употреба - 24 месеца

Търговска употреба - 12 месеца

Всички други двигатели

Лична употреба - 24 месеца

Търговска употреба - 3 месеца

¹ Това са нашите стандартни гаранционни условия, но е възможно понякога да има допълнително гаранционно покритие, което не е било определено към момента на публикуването на този документ. За списък на текущите гаранционни условия за Вашия двигател посетете BRIGGSandSTRATTON.com или се обърнете към Вашия оторизиран сервизен представител на Briggs & Stratton.

² Няма гаранция за двигатели, монтирани на оборудване, ползвано като източник на първична мощност вместо централно захранване; резервни генератори, ползвани за търговски цели, сервизни автомобили с мощност над 25 к.с. или двигатели, използвани за състезания, за търговски цели или за отдаване под наем.

³ Vanguard инсталиран на резервни генератори: 24 месеца за лична употреба, няма гаранция при търговска употреба. Търговски серии с дата на производство преди м.юли 2017 г.: 24 месеца за лична употреба, 24 месеца за търговска употреба.

⁴ За Австралия - Нашите стоки се доставят с гаранции, които не могат да се изключват по силата на австралийското законодателство за потребителите. При сериозен дефект имате право на замяна или възстановяване на сумата, както и на компенсация за всяка друга нормално предвидима загуба или повреда. Също така имате право на ремонт или замяна на стоката, в случай че тя не е с приемливо качество и повредата не може да се квалифицира като сериозен дефект. За гаранционното обслужване намерете най-близкия упълномощен сервизен представител в нашата указателна карта на BRIGGSandSTRATTON.COM или се обадете на 1300 274 447, изпратете имейл или пишете на salesenquiries@briggsandstratton.com.au, Briggs & Stratton Australia Pty Ltd, 1 Moorebank Avenue, Moorebank, NSW, Australia, 2170.

Гаранционният срок започва да тече от първоначалната дата на закупуване от първия потребител на дребно или потребител за търговски цели. „Потребителска употреба“ означава употреба за лични и домашни цели от краен потребител. „Търговска употреба“ означава всеки друг вид употреба, включително за търговски цели, за генериране на доходи или за отдаване под наем. След като веднъж двигателят е бил ползван за търговска употреба, по-нататък той ще бъде считан като двигател за търговска употреба за целите на тази гаранция.

Запазете касовата бележка като доказателство за покупката. Ако при необходимост от гаранционно обслужване не осигурите доказателство за датата на първоначалната покупка, за определяне на гаранционния срок ще бъде използвана датата на производство на продукта. Не се изисква регистрация на продукта, за да получите гаранционно сервизно обслужване на продукти на Briggs & Stratton.

Относно Вашата гаранция

Тази ограничена гаранция покрива само употребен в двигателя дефектен материал и/или изработка, а не замяната или възстановяването на средствата за оборудването, към което двигателят може да е монтиран. Текущото техническо обслужване, регулировки, настройки или нормалното износване и изхвърляне не са покрити от тази гаранция. Също така, гаранцията е невалидна, ако двигателят е видоизменен, преобразуван или серийният му номер е повреден или отстранен. Тази гаранция не покрива повреди или проблеми с работата на двигателите причинени от:

1. използването на части, които не са оригинални части на Briggs & Stratton;
2. експлоатиране на двигателя с недостатъчно, замърсено или неправилно избрано масло за смазване;
3. използването на замърсено или остаряло гориво, на бензин, смесван с повече от 10% етанол, или използването на алтернативни горива, например течен нефтен газ или природен газ за двигателя, които по начало не са

проектирани/произведени от Briggs & Stratton, за да работят с такива горива;

4. замърсяване, което е проникнало в двигателя, поради неправилно техническо обслужване на въздушния филтър и неправилното му последващо монтиране;
5. удряне на предмет с режещия нож на ротационната полева косачка, разхлабени или неправилно поставени адаптери за ножовете, лопатките или други устройства, свързани към колянвия вал, или от прекомерно натягане на трапецовидния ремък;
6. съответстващи части или сглобки като съединители, трансмисии, контроли на оборудването и други, които не са доставени от Briggs & Stratton;
7. прегряване, дължащо се на окосена трева, на замърсяване или отломки, или на гнезда на гризачи, които запушват или задръстват охлаждащите пластини или кожата на маховика, или работа на двигателя без достатъчно охлаждане;
8. прекомерна вибрация, причинена от превишени обороти, хлабав монтаж на двигателя, хлабави или небалансирани ножове или перки, или неправилно свързване на елементите на оборудването към колянвия вал;
9. неправилна употреба, липса на редовно техническо обслужване, неправилно транспортиране, маневриране или складиране на оборудването или неправилен монтаж на двигателя.

Гаранционното обслужване се осъществява само посредством оторизираните сервизни представители на Briggs&Stratton. Намерете най-близкия оторизиран сервизен представител в нашата указателна карта за представителите на BRIGGSandSTRATTON.COM или се обадете на 1-800-233-3723 (за САЩ).

80004537 (Ред. Д)

Tato příručka obsahuje bezpečnostní informace nezbytné pro to, abyste věděli, jaká nebezpečí a rizika souvisí s motory a jak se jim vyhnout. Obsahuje i pokyny, jak řádně motor používat a jak se něj starat. Vzhledem k tomu, že korporace Briggs & Stratton nemusí nutně vědět, jaké zařízení bude tento motor pohánět, je důležité, abyste si přečetli a pochopili tyto pokyny a pokyny pro zařízení, které tento motor pohání. **Tyto úvodní pokyny si uložte pro pozdější použití.**

Poznámka: Obrázky a ilustrace v tomto návodu slouží pouze pro referenční účely a mohou se lišit od vašeho specifického modelu. Jestliže máte jakýkoli dotaz, kontaktujte prodejce.

Potřebujete-li náhradní díly nebo technickou pomoc, запиšte dolů model motoru, typové a kódové číslo a datum nákupu. Tato naleznete na svém motoru (viz kapitola **Funkce a ovládací prvky**).

Datum zakoupení	
Model motoru – typ – označení	
Sériové číslo motoru	

Kontaktní údaje evropské kanceláře

Pokud jde o dotazy ohledně emisí v Evropě, obraťte se prosím na naši evropskou kancelář na adrese:

Max-Born-Straße 2, 68519 Viernheim, Německo.

Emisní norma V (5) evropské unie (EU): Hodnoty oxidu uhličitého (CO₂)

Hodnoty oxidu uhličitého pro motory Briggs & Stratton se schváleným certifikátem EU lze najít zadáním CO₂ do okna hledání na webu BriggsandStratton.com.

Informace o recyklaci



Veškeré obaly, použitý olej a baterie recyklujte v souladu s příslušnými předpisy.

Bezpečnost obsluhy

Bezpečností varovný symbol a signální slova

Bezpečnostní varovná značka () ukazuje bezpečnostní informace o riziku, které může vést k poraněním. Signální slova (NEBEZPEČÍ, VAROVÁNÍ nebo POZOR) jsou používána s varovnou značkou k upozornění na pravděpodobnost a možnost vážnosti poškození. Značka rizika může být navíc použita k reprezentaci typu rizika.

 **NEBEZPEČÍ** upozorňuje na riziko, které, jestliže se mu nepředejde, **povede ke smrti či vážnému poranění.**

 **VAROVÁNÍ** upozorňuje na riziko, které, jestliže se mu nepředejde, **by mohlo vést ke smrti či vážnému poranění.**

 **POZOR** upozorňuje na riziko, které, jestliže se mu nepředejde, **by mohlo vést k drobnému či střednímu poranění.**

UPOZORNĚNÍ označuje situaci, která **by mohla způsobit poškození produktu.**

Symbole rizika a jejich význam

Symbol	Význam	Symbol	Význam
	Bezpečnostní informace o rizicích, která mohou vést k poraněním.		Před provozem či prováděním servisu si přečtěte návod k obsluze.
	Riziko požáru		Riziko výbuchu
	Riziko úrazu elektrickým proudem		Riziko toxických plynů
	Riziko horkého povrchu.		Riziko hluku – při dlouhodobém používání se doporučuje nosit ochranu sluchu.
	Riziko odletujících předmětů – noste ochranu očí.		Riziko výbuchu
	Riziko omrzlin		Riziko zpětného rázu
	Riziko amputace – pohyblivé součásti		Chemické riziko
	Riziko vysokých teplot		Způsobuje korozi

Bezpečnostní upozornění



VAROVÁNÍ

Motory značky Briggs & Stratton® nejsou konstruovány pro pohánění následujících zařízení a nesmějí být tedy takto používány: vozítka, motokáry, dětská, rekreační nebo sportovní terénní vozidla (ATV), motocykly, vznášedla, letecké výrobky nebo vozidla používaná v soutěžích, které společnost Briggs & Stratton neschválila. Informace o soutěžních a závodních výrobcích naleznete na adrese www.briggsracing.com. Informace o používání ve čtyřkolkách a ATV vozidlech side-by-side získáte v Engine Application Center, středisku pro aplikaci motorů společnosti Briggs & Stratton, tel. 1 866 927 3349. Nesprávné použití motoru může vést k vážnému zranění nebo i smrti.



VAROVÁNÍ

Palivo a jeho výpary jsou vysoce hořlavé a výbušné.

Oheň či exploze mohou způsobit vážné popáleniny nebo smrt.

Při tankování

- Vypněte motor a před odstraněním uzávěru ho nechte vychladit alespoň po dobu 2 minut.
- Tankujte venku nebo v dobře ventilovaném prostoru.
- Nádrž nepřepĺňujte. Aby se umožnila expanze paliva, netankujte nad spodní část hrdla nádrže (B).
- Palivo udržujte mimo otevřený oheň, jiskry, pilotní světla, teplo nebo jiné zdroje vzplanutí.
- Palivové trubičky, nádrž a uzávěr často kontrolujte, zda nejeví známky poškození. Jestliže je to nutné, nahraďte je novými.
- Jestliže dojde k rozliti paliva, před dalším startováním vyčkejte, než znovu vyschne.

Při startování motoru

- Zkontrolujte, zda jsou na svém místě svíčky, tlumič výfuku, víčko palivové nádrže a vzduchový filtr (je-li jím motor vybaven), a zda jsou dobře zajištěny.
- Nestartujte motor, je-li zapalovací svíčka vyšroubována.

- Při přeplavení motoru nastavte sytí (je-li k dispozici) do polohy OTEVŘÍT/JET a ovladač akcelérátoru (je-li jím motor vybaven) do polohy RYCHLE a protáčejte motor, dokud nenaskočí.

Při obsluze zařízení

- Motor ani zařízení nenaklánějte do polohy, která by způsobila únik paliva.
- Motor se nesmí zastavovat zahlcením karburátoru.
- Motor nespouštějte ani neprovozujte s odmontovanou sestavou vzduchového filtru (je-li jím motor vybaven) nebo s vyjmutým vzduchovým filtrem (je-li jím motor vybaven).

Při výměně oleje

- Jestliže vypouštíte olej z horní plnicí trubice, musí být prázdná nádrž, protože jinak může dojít k úniku paliva, což může vést k požáru nebo výbuchu.

Překlopení zařízení za účelem údržby

- Když provádíte údržbu, která vyžaduje naklonění zařízení, palivová nádrž (pokud je na motoru osazena) musí být prázdná, jinak může palivo uniknout a způsobit požár nebo explozi.

Při přepravě zařízení

- Zařízení přepravujte s PRÁZDNOU palivovou nádrží nebo ZAVŘENÝM palivovým kohoutem .

Při skladování paliva nebo zařízení s palivem v nádrži

- Uchovávejte odděleně od pecí, kamen, ohřívačů vody či jiných zařízení, která mají věcný plamínek nebo jiných zdrojů zažehnutí. Mohlo by dojít ke vznícení palivových výparů.



VAROVÁNÍ
Startování motoru je doprovázené jiskřením.

Jiskření může zažehnout přítomné hořlavé plyny.

Může dojít k explozi nebo požáru.

- Nespouštějte motor, uniká-li v prostoru zemní plyn nebo propan-butan (LPG).
- Nepoužívejte stlačené startovací kapaliny, jejich páry jsou hořlavé.



VAROVÁNÍ
RIZIKO VZNIKU JEDOVATÝCH PLYNŮ. Výfukové plyny z motoru obsahují oxid uhelnatý, otravný plyn, který může zabít během minut. **NEMŮŽE ho vidět, cítit či chutnat. I když výfukové plyny necítíte, přesto můžete být vystaveni oxidu uhelnatému. Jestliže při používání tohoto zařízení začnete cítit nevolnost, závratě či slabost, OKAMŽITĚ ho vypněte a jděte na čerstvý vzduch. Vyhledejte lékaře. Mohlo u vás dojít k otravě oxidem uhelnatým.**

- Tento výrobek použijte POUZE venku a mimo dosah oken, dveří a větracích otvorů, aby se předešlo riziku hromadění oxidu uhelnatého a jeho potenciálního pohybu směrem k obytným prostorům.
- Nainstalujte alarmy na oxid uhelnatý (na baterie či síťové se záložním napájením z baterie) v souladu s pokyny výrobce. Detektory kouře nedokáží oxid uhelnatý odhalit.
- Tento produkt **NEPOUŽÍVEJTE** uvnitř domů, garáží, sklepů, stodol či jiných částečně uzavřených prostor, i když používáte větrák či máte otevřené dveře a okna za účelem větrání. V těchto místech se může rychle nahromadit a dlouho udržovat oxid uhelnatý, a to i po vypnutí výrobku.
- Tento produkt **VŽDY** umístěte po větru a výfuk namiřte směrem mimo obydlené prostory.



VAROVÁNÍ
Rychlé zatažení startovacího lanka (zpětné „kopnutí“) přitáhne ruku a paži k motoru rychleji, než ho stačíte pustit.

To může vést k zlomeninám, pohmožděninám či odřeninám.

- Při startování motoru pomalu zatáhněte za startovací kabel, až ucítíte odpor a pak rychle zatáhněte, aby se předešlo zpětnému tlaku.
- Před nastartováním motoru zbavte motor veškeré vnější zátěže/zařízení.
- Přímo spřažené součásti zařízení, např. nože, oběžná kola, řemenice, ozubená kola atd., musí být bezpečně upevněny.



VAROVÁNÍ
Rotující části mohou přijít do kontaktu s rukama, nohama, vlasy, oděvy či doplňky.

Může dojít k těžkým tržným ranám až amputacím končetin.

- Provozujte zařízení pouze s upevněnými ochrannými kryty.
- Udržujte ruce a nohy v dostatečné vzdálenosti od rotujících součástí.
- Svažte si dlouhé vlasy a sundejte šperky.
- Nenoste volně vlající oděv, volně visící stahovací tkalouny a šňůry, jež mohou být zachyceny.



VAROVÁNÍ
Provoz motorů vede ke vzniku tepla. Díly motoru, zejména tlumič výfuku, se extrémně zahřívají.

Při dotyku může dojít k vážným popáleninám.

Hořlavý odpad, jako například listí, tráva, křoví atd. mohou chytit.

- Před dotykem vyčkejte, až tlumič, válec motoru a žebra motoru vychladnou.
- Odstraňte nahromaděný materiál z tlumiče a oblasti válce .
- Použití zařízení na jakékoli zalesněné či zatrávněné ploše bez řádně udržovaného lapače jisker v souladu s definicí v části 4442 je porušením předpisů Veřejných pravidel pro Kalifornii, část 4442. Jiné státy nebo federální jurisdikce mohou mít podobné zákony. Chcete-li zakoupit lapač jisker vhodný pro výfukový systém nainstalovaný na tomto motoru, kontaktujte výrobce původního zařízení, prodejce nebo dodavatele.



VAROVÁNÍ
Neplánované jiskření může vést k požáru nebo k elektrickému šoku.

Neplánované spuštění může vést k zamotání, amputacím či poraněním.

Riziko požáru

Před prováděním úprav či oprav:

- Odpojte drát svíček a uložte ho odděleně od svíček.
- Odpojte baterii z negativního pólu (pouze motory s elektrickým startérem).
- Vždy používejte správné nástroje.
- Pro účely zvýšení rychlosti neměňte pružiny, spojení či jiné části.
- Náhradní díly musí být stejné a namontované do stejné polohy jako původní část. Jiné součástky nemusí stejně dobře fungovat, mohou poškodit jednotku či vést k poranění.
- Na setrvačnick netlučte kladivem nebo tvrdým předmětem, protože hrozí rozpad setrvačnicku při dalším provozu.

Při testování zapalovacích svíček:

- Použijte schválenou zkušební svíčku.
- Svíčky nekontrolujte, když jsou vyndané.

Funkce a ovládací prvky

Ovládací prvky motoru

Srovnajte svůj motor s ilustrací (obrázek: 1, 2) s vašim motorem, abyste se seznámili s umístěním různých funkcí a ovládacích prvků. ¹

- Identifikační čísla motoru **Model – Typ – Kód**
- Zapalovací svíčka
- Palivová nádrž a zátka
- Vzduchový filtr
- Držadlo kabelu startéru
- Měrka oleje
- Otvor pro plnění oleje
- Vypouštěcí zátka oleje
- Tlumič výfuku, kryt tlumiče výfuku (je-li jím motor vybaven), lapač jisker (je-li jím motor vybaven)
- Ovládání akcelérátoru / odpojení přívodu paliva / přepravní když Transport Guard™

- K. Ovladač sytiče
- L. Mřížka sání vzduchu
- M. Vypínač elektrického spouštění, je-li jím motor vybaven:

¹ Některé motory a zařízení jsou vybaveny dálkovými ovladači. Popis umístění a funkce tohoto dálkového ovládání najdete v příručce k zařízení.

Symbyly ovládání motoru a jejich význam

Značka	Význam	Značka	Význam
	Rychlost motoru – RYCHLE		Rychlost motoru – POMALU
	Rychlost motoru – STOP		ZAPNUTO – VYPNUTO
	Spuštění motoru – sytič ZAVŘEN		Spuštění motoru – sytič OTEVŘEN
	Zátka nádrže Palivový uzavírací ventil – OTEVŘEN		Palivový uzavírací ventil – ZAVŘEN
	Hladina paliva – maximum Nepřeplňujte.		

Montáž

Přestavba ovládání akcelérátoru

Standardní motor je vybaven manuálním ovládáním akcelérátoru. Chcete-li nainstalovat dálkové ovládání akcelérátoru nebo provést přestavbu na pevnou rychlost, postupujte podle příslušných pokynů níže.

Poznámka: Po instalaci bude pravděpodobně třeba upravit otáčky motoru podle specifikací výkonu výrobce zařízení. Obratě se na autorizovaného prodejce značky Briggs & Stratton.

Dálkové ovládání akcelérátoru lankem

Dálkové ovládání akcelérátoru lankem lze nainstalovat dvěma směry; **Ve směru hlavy válce** nebo **Zepředu**.

Ve směru hlavy válce

Viz obrázek: 3, 4

- Přemístěte páčku ovládání akcelérátoru / přepravního kryt TransportGuard™ (A, obrázek 3, 4) do polohy RYCHLE (FAST).
 - Uchopte upevňovací matici lanka (J, obrázek 4) klíčem velikosti 10 mm a uvolněte šroub (K).
 - Nainstalujte lanko (L, obrázek 4) otvorem v upevňovací matici lanka (J) a utáhněte šroub (K). Zkontrolujte, zda lanko (L) nepřechřívá více než 1/2" (12,7 mm) za otvor.
 - Povolte šroub (I, obrázek 4). Zajistěte objímku lanka (N) pod svorku lanka (M) a utáhněte šroub (I).
 - Chcete-li zkontrolovat fungování dálkového ovládání akcelérátoru, několikrát přemístěte dálkový ovladač akcelérátoru z pomalé do rychlé polohy. Dálkové ovládání akcelérátoru a lanko (L, obrázek 4) se musí pohybovat volně.
 - Odmontujte ovládací tyčku (H, obrázek 4).
- Poznámka:** Páčka ovládání akcelérátoru / přepravního kryt TransportGuard™ má nyní pouze dvě polohy: polohu STOP / VYPNUTO (OFF) a polohu JET (RUN).
- Nainstalujte nový štítek ON / OFF TransportGuard™ (O, obrázek 3) přes stávající štítek ovládání rychlosti na krycím panelu (F).

Zepředu

Viz obrázek: 3, 5, 6

- Přemístěte páčku ovládání akcelérátoru / přepravního kryt TransportGuard™ (A, obrázek 3, 5) do polohy RYCHLE (FAST).
 - Uchopte upevňovací matici lanka (J, obrázek 5) klíčem velikosti 10 mm a uvolněte šroub (K).
 - Nainstalujte lanko (L, obrázek 5) otvorem v upevňovací matici lanka (J) a utáhněte šroub (K). Zkontrolujte, zda lanko (L) nepřechřívá více než 1/2" (12,7 mm) za otvor.
 - Povolte šroub (I, obrázek 5). Zajistěte objímku lanka (N) pod svorku lanka (M) a utáhněte šroub (I).
 - Chcete-li zkontrolovat fungování dálkového ovládání akcelérátoru, několikrát přemístěte dálkový ovladač akcelérátoru z pomalé do rychlé polohy. Dálkové ovládání akcelérátoru a lanko (L, obrázek 5) se musí pohybovat volně.
 - Odmontujte ovládací tyčku (H, obrázek 6).
- Poznámka:** Páčka ovládání akcelérátoru / přepravního kryt TransportGuard™ má nyní pouze dvě polohy: polohu STOP / VYPNUTO (OFF) a polohu JET (RUN).
- Nainstalujte nový štítek ON / OFF TransportGuard™ (O, obrázek 3) přes stávající štítek ovládání rychlosti na krycím panelu (F).

Dálkové ovládání akcelérátoru plným drátem

Dálkové ovládání akcelérátoru plným drátem lze nainstalovat čtyřmi směry; **ve směru hlavy válce, zepředu, zleva, nebo Zprava**.

Ve směru hlavy válce

Viz obrázek: 7, 8

- Přemístěte páčku ovládání akcelérátoru / přepravního kryt TransportGuard™ (A, obrázek 7, 8) do polohy RYCHLE (FAST).
- Odmontujte šroub (D, obrázek 7) a matici (E). Odmontujte krycí panel (F).
- Klíčem velikosti 10 mm uvolněte matici (P, obrázek 7) o 1/2 otáčky na páčce ovládání akcelérátoru / TransportGuard™ (A).
- Namontujte krycí panel (F, obrázek 7) a zajistěte matici (E) a šroubem (D). Utáhněte matici (E) momentem 40 lb-in (4,5 Nm). Utáhněte šroub (D) momentem 50 lb-in (5,6 Nm).
- Namontujte držák drátu tvaru „Z“ (Q, obrázek 8) do některého malého otvoru na lomené páce (R).
- Povolte šroub (I, obrázek 8). Zajistěte objímku lanka (N) pod svorku lanka (M) a utáhněte šroub (I).
- Chcete-li zkontrolovat fungování dálkového ovládání akcelérátoru, několikrát přemístěte dálkový ovladač akcelérátoru z pomalé do rychlé polohy. Dálkové ovládání akcelérátoru a plný drát (L, obrázek 8) se musí pohybovat volně.

Zepředu

Viz obrázek: 7, 9

- Přemístěte páčku ovládání akcelérátoru / přepravního kryt TransportGuard™ (A, obrázek 7, 9) do polohy RYCHLE (FAST).
- Odmontujte šroub (D, obrázek 7) a matici (E). Odmontujte krycí panel (F).
- Klíčem velikosti 10 mm uvolněte matici (P, obrázek 7) o 1/2 otáčky na páčce ovládání akcelérátoru / TransportGuard™ (A).
- Namontujte krycí panel (F, obrázek 7) a zajistěte matici (E) a šroubem (D). Utáhněte matici (E) momentem 40 lb-in (4,5 Nm). Utáhněte šroub (D) momentem 50 lb-in (5,6 Nm).
- Namontujte držák drátu tvaru „Z“ (Q, obrázek 9) do některého malého otvoru na lomené páce (R).
- Povolte šroub (I, obrázek 9). Zajistěte objímku lanka (N) pod svorku lanka (M) a utáhněte šroub (I).
- Chcete-li zkontrolovat fungování dálkového ovládání akcelérátoru, několikrát přemístěte dálkový ovladač akcelérátoru z pomalé do rychlé polohy. Dálkové ovládání akcelérátoru a plný drát (L, obrázek 9) se musí pohybovat volně.

Zleva

Viz obrázek: 7, 10

- Přemístěte páčku ovládání akcelérátoru / TransportGuard® (A, obrázek 7, 10) do polohy RYCHLE (FAST).
- Odmontujte šroub (D, obrázek 7) a matici (E). Odmontujte krycí panel (F).
- Klíčem velikosti 10 mm uvolněte matici (P, obrázek 7) o 1/2 otáčky na páčce ovládání akcelérátoru / TransportGuard® (A).
- Namontujte krycí panel (F, obrázek 7) a zajistěte matici (E) a šroubem (D). Utáhněte matici (E) momentem 40 lb-in (4,5 Nm). Utáhněte šroub (D) momentem 50 lb-in (5,6 Nm).
- Namontujte držák drátu tvaru „Z“ (L, obrázek 10) do malého otvoru (S) na páčce ovládání akcelérátoru (A).

- Povolte šroub (I, obrázek 10). Zajistěte objímku lanka (N) pod svorku lanka (M) a utáhněte šroub (I).
- Chcete-li zkontrolovat fungování dálkového ovládání akcelérátoru, několikrát přemístěte dálkový ovladač akcelérátoru z pomalé do rychlé polohy. Dálkové ovládání akcelérátoru a plný drát (L, obrázek 10) se musí pohybovat volně.

Zprava

Viz obrázek: 7, 11

Chcete-li nainstalovat dálkové ovládání akcelérátoru zprava, e zapotřebí montážní držák drátu (U, obrázek 11, číslo dílu 596950). Tento montážní držák drátu lze zakoupit od autorizovaného servisního střediska Briggs & Stratton.

- Přemístěte páčku ovládání akcelérátoru / TransportGuard® (A, obrázek 7, 11) do polohy RYCHLE (FAST).
- Odmontujte šroub (D, obrázek 7) a matici (E). Odmontujte krycí panel (F).
- Klíčem velikosti 10 mm uvolněte matici (P, obrázek 7) o ½ otáčky na páčce ovládání akcelérátoru / TransportGuard® (A).
- Namontujte krycí panel (F, obrázek 7) a zajistěte matici (E) a šroubem (D). Utáhněte matici (E) momentem 40 lb-in (4,5 Nm). Utáhněte šroub (D) momentem 50 lb-in (5,6 Nm).
- Namontujte držák drátu tvaru „Z“ (L, obrázek 11) do malého otvoru (S) na páčce ovládání akcelérátoru (A).
- Odmontujte šroub (T, obrázek 11). Nainstalujte montážní držák drátu (U) na místo zobrazené na obrázku 11. Zajistěte montážní držák drátu (U) šroubem (T). Utáhněte šroub (T) momentem 30 in-lb (3,4 Nm).
- Povolte šroub (I, obrázek 11). Zajistěte objímku lanka (N) pod svorku lanka (M) a utáhněte šroub (I).
- Chcete-li zkontrolovat fungování dálkového ovládání akcelérátoru, několikrát přemístěte dálkový ovladač akcelérátoru z pomalé do rychlé polohy. Dálkové ovládání akcelérátoru a plný drát (L, obrázek 11) se musí pohybovat volně.

Pevné ovládání otáček (bez lanka ovládání akcelérátoru)

Viz obrázek: 3, 12

Při přestavbě na **pevné otáčky motoruse** nepoužívá žádné lanko ovládání akcelérátoru ani výběr otáček. Jedinými otáčkami motoru jsou rychlé otáčky.

- Přemístěte páčku ovládání akcelérátoru / TransportGuard® (A, obrázek 3, 12) do polohy RYCHLE (FAST).
- Zkontrolujte, zda je šroub (V, obrázek 12) zarovnan s otvorem na držáku. Utáhněte šroub (V) momentem 25 lb-in (2,8 Nm).
- Odmontujte ovládací tyčku (H, obrázek 12).

Poznámka: Páčka ovládání akcelérátoru / přepravního krytu TransportGuard® má nyní pouze dvě polohy: polohu STOP / VYPNUTO (OFF) a polohu JET (RUN).

- Nainstalujte nový štítek ON / OFF TransportGuard® (O, obrázek 3) přes stávající štítek ovládání rychlosti na krycím panelu (F).

Ovládání

Doporučení k oleji

Objem oleje: viz část **Specifikace**.

UPOZORNĚNÍ

Tento motor byl z továrny Briggs & Stratton vyexpedován bez oleje. Je možné, že olej do motoru přidali výrobci zařízení nebo prodejci. Než motor poprvé nastartujete, zkontrolujte hladinu oleje a doplňte olej podle pokynů v této příručce. Jestliže motor nastartujete bez oleje, dojde k jeho neopravitelnému poškození, na které se nebude vztahovat záruka.

Pro nejlepší výkon doporučujeme použití olejů schválených pro použití s výrobky Briggs & Stratton®. Přijatelné jsou i jiné kvalitní čisticí oleje za předpokladu, že jsou označeny pro servis SF, SG, SH, SJ či vyšší. Nepoužívejte speciální přídavky.

Správná viskozita oleje pro motor závisí na venkovní teplotě. K výběru nejlepší viskozity pro očekávanou venkovní teplotu použijte tabulku. Motory ve většině venkovních motorových strojů správně fungují se syntetickým olejem 5W-30. Pro vybavení provozovaná při vysokých teplotách poskytuje nejlepší ochranu syntetický olej Vanguard® 15W-50 Synthetic.

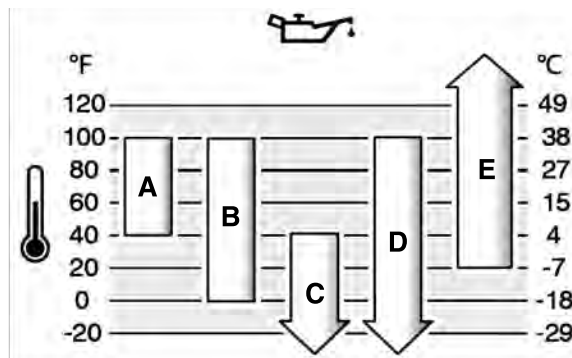

A	SAE 30 – Při teplotách pod 40 °F (4 °C) povede použití SAE 30 k obtížnému startování.
B	10W-30 – Při teplotách nad 80 °F (27 °C) povede použití 10W-30 ke zvýšené spotřebě oleje. Pravidelně kontrolujte množství oleje.
C	5W-30
D	Syntetický 5W-30
E	Syntetický Vanguard® Synthetic 15W-50

Kontrola množství oleje

Viz obrázek: 13, 14

Před doplněním nebo kontrolou oleje

- Zkontrolujte, zda je motor vyvážen a zda stojí rovně.
- Plochu pro plnění oleje vyčistěte.
- Viz část **Technické údaje** pro informace o kapacitě oleje.

UPOZORNĚNÍ Tento motor byl z továrny Briggs & Stratton vyexpedován bez oleje. Je možné, že olej do motoru přidali výrobci zařízení nebo prodejci. Než motor poprvé nastartujete, zkontrolujte hladinu oleje a doplňte olej podle pokynů v této příručce. Jestliže motor nastartujete bez oleje, dojde k jeho neopravitelnému poškození, na které se nebude vztahovat záruka.

- Vyjměte měрку (A, obrázek 13) a ořtete ji čistým hadříkem.
- Vraťte zpět měрку (A, obrázek 13).
- Měřku vyndejte a přezkontrolujte množství oleje. Správná hladina oleje má dosahovat k horní rýsce hladiny (B, obrázek 13) na měrcce.
- Motor má několik otvorů pro plnění oleje (C, G, obrázek 14). Pokud je hladina oleje nízká, nalévejte olej pomalu do jednoho z otvorů pro plnění (C, G). **Nepřepřijujte.** Po přidání oleje vyčkejte jednu minutu a pak zkontrolujte množství oleje.
- Vraťte zpět měрку (A, obrázek 13).

System ochrany před nízkou hladinou oleje (je-li jím zařízení vybaveno)

Některé motory jsou vybaveny senzorem nízké hladiny oleje. Pokud je hladina oleje nízká, senzor buď aktivuje výstražné světlo nebo zastaví motor. Zastavte motor a před jeho opětovným spuštěním postupujte podle těchto kroků.

- Zkontrolujte, zda je motor vyvážen a zda stojí rovně.
- Zkontrolujte množství oleje. Viz část **Kontrola množství oleje**.
- Pokud je hladina oleje nízká, dolijte potřebné množství oleje. Spusťte motor a zkontrolujte, zda není aktivní výstražné světlo (pokud je jím motor vybaven).
- Pokud hladina oleje není nízká, nespouštějte motor. Kontaktujte autorizovaný servis Briggs & Stratton a požádejte je o pomoc s problémem týkajícím se hladiny oleje.

Doporučení týkající se paliva

Palivo musí splňovat následující požadavky:

- Čistý, čerstvý, bezolovnatý benzín.
- Minimálně 87 oktanů/87 AKI (91 RON). Informace o použití ve vysokých nadmořských výškách naleznete níže.
- Benzín s obsahem až 10 % etanolu je přijatelný.

UPOZORNĚNÍ Nepoužívejte neschválené benzíny, jako je například E15 nebo E85. Do benzínu nepřidávejte olej a motor nemodifikujte tak, aby fungoval s jinými palivy. Použití neschváleného paliva způsobí poškození součástí motoru, na které se nevztahuje záruka.

K ochraně palivového systému před tvorbou pryskyřičných usazenin přidávejte do paliva stabilizátor paliva. Viz **Skladování**. Různá paliva se liší. Jestliže dojde k problémům se startováním či výkonem, změňte dodavatele či značku paliva. Tento motor je úředně schválen jako benzínový motor. Systém řízení emisí tohoto motoru je EM (Engine Modifications).

Vysoké nadmořské výšky

Při nadmořských výškách nad 1 524 metrů (5 000 stop) se vyžaduje benzín s minimem 85 oktanů/85 AKI (89 RON).

U motorů vybavených karburátorem je nastavení pro vysoké nadmořské výšky nezbytné, aby se zachoval výkon motoru. Provoz bez této úpravy může snížit výkonnost, zvýšit spotřebu paliva a zvýšit vylučování emisí. Informace o seřízení pro vyšší nadmořské výšky získáte u autorizovaného prodejce značky Briggs & Stratton. Motor se seřízením pro vysoké nadmořské výšky se nedoporučuje používat při nadmořské výšce pod 762 metrů (2 500 stop).

U motorů s elektronickým vstřikováním paliva (EFI) není nastavení pro vysoké nadmořské výšky zapotřebí.

Přidávání paliva

Viz obrázek: 15



VAROVÁNÍ

Palivo a jeho páry jsou velice hořlavé a výbušné.

Požár nebo výbuch může způsobit vážné popáleniny nebo i smrt.

Při přidávání paliva

- Vypněte motor a před odstraněním víčka ho nechte vychladnout alespoň po dobu 2 minut.
 - Tankujte venku nebo v dobře ventilovaném prostoru.
 - Nádrž nepřepĺňujte. Aby se umožnila expanze paliva, netankujte nad spodní část hrdla nádrže.
 - Palivo udržujte mimo otevřený oheň, jiskry, věčný plamínek, tepelné nebo jiné zápalné zdroje.
 - Palivové trubičky, nádrž a víčko často kontrolujte, zda nevykazují známky poškození. Jestliže je to nutné, nahraďte je novými.
 - Jestliže dojde k rozliší paliva, před dalším startováním vyčkejte, než znovu vyschne.
1. Plochu kolem palivového víčka očistěte od nečistot. Odstraňte víčko palivové nádrže.
 2. Naplňte palivovou nádrž (A, obrázek 15) palivem. Aby se umožnila expanze paliva, netankujte nad spodní část hrdla nádrže (B).
 3. Nasaďte víčko palivové nádrže.

Spuštění a zastavení motoru

Viz obrázek: 16

Spuštění motoru



VAROVÁNÍ

Rychlé zatažení startovacího lanka (zpětné „kopnutí“) přitáhne ruku a paži k motoru rychleji, než ho stačíte pustit.

To může vést k zlomeninám, pohmožděninám či odřeninám.

- Při startování motoru pomalu zatáhněte za startovací kabel, až ucítíte odpor a pak rychle zatáhněte, aby se předešlo zpětnému kopnutí.



VAROVÁNÍ

Palivo a jeho páry jsou velice hořlavé a výbušné.

Požár nebo výbuch může způsobit vážné popáleniny nebo i smrt.

Při startování motoru

- Zkontrolujte, zda jsou na svém místě svíčky, tlumič výfuku, víčko palivové nádrže a vzduchový filtr (je-li jím motor vybaven), a zda jsou dobře zajištěny.
- Nestartujte motor, je-li zapalovací svíčka vyšroubována.
- Při přepálení motoru nastavte sytič (je-li k dispozici) do polohy OTEVŘÍT nebo JET (OPEN nebo RUN) a ovladač akcelérátoru (je-li jím motor vybaven) do polohy RYCHLE (FAST) a protáchejte motor, dokud nenaskočí.



VAROVÁNÍ

RIZIKO VZNIKU JEDOVATÝCH PLYNŮ. Výfukové plyny z motoru obsahují oxid uhelnatý, jedovatý plyn, který vás může během několika minut zabít. **NEMŮŽE** ho vidět, cítit či chutnat. I když výfukové plyny necítíte, můžete být vystaveni působení oxidu uhelnatého. Pokud vám začne být během používání tohoto produktu špatně, začne se vám točit hlava nebo pocítíte slabost, vypněte jej a **OKAMŽITĚ** jděte na čerstvý vzduch. Vyhledejte lékaře. Možná se jedná o otravu oxidem uhelnatým.

- Tento výrobek použijte POUZE venku a mimo dosah oken, dveří a větracích otvorů, aby se předešlo riziku hromadění oxidu uhelnatého a jeho potenciálního pohybu směrem k obytným prostorům.
- Nainstalujte alarmy na oxid uhelnatý (na baterie či síťové se záložním napájením z baterie) v souladu s pokyny výrobce. Detektory kouře nedokáží oxid uhelnatý odhalit.
- Tento produkt **NEPOUŽÍVEJTE** uvnitř domů, garáží, sklepů, stodol či jiných částečně uzavřených prostor, i když používáte větrák či máte otevřené dveře a okna za účelem větrání. V těchto místech se může rychle nahromadit a dlouho udržovat oxid uhelnatý, a to i po vypnutí výrobku.
- Tento produkt **VŽDY** umístěte po větru a výfuk namiřte směrem mimo obydlené prostory.

UPOZORNĚNÍ Tento motor byl z továrny Briggs & Stratton vyexpedován bez oleje. Než motor nastartujete, ujistěte se, že přidáte olej podle pokynů v tomto návodu. Jestliže motor nastartujete bez oleje, dojde k jeho nenapravitelnému poškození, na které se nebude vztahovat záruka.

Poznámka: Některá zařízení jsou vybavena dálkovým ovládním. Popis umístění a funkce tohoto dálkového ovládní najdete v příručce k zařízení.

1. Překontrolujte motorový olej. Viz také **Překontrolujte množství oleje**.
 2. Ujistěte se, že jsou deaktivovány ovládací prvky zařízení (je-li jimi zařízení vybaveno).
 3. Přemístěte ovladač akcelérátoru / přepravní kryt Transport Guard™ (A, obrázek 16) do polohy RYCHLE (FAST) nebo JET (RUN). Motor používejte v poloze RYCHLE (FAST) nebo JET (RUN).
 4. Přesuňte ovladač sytiče (F, obrázek 16) do polohy ZAVŘENO (CLOSED).
- Poznámka:** Při opětovném startování teplého motoru není obvykle zapotřebí použít sytiče.
5. **Navíjecí startér, je-li jím motor vybaven:** Pevně uchopte držadlo lanka startéru (C, obrázek 16) Pomalu zatáhněte za startovací lanko, až pocítíte odpor, pak zatáhněte rychle.



VAROVÁNÍ

Rychlé stažení startovacího kabelu (zpětné „kopnutí“) přitáhne vaši ruku nebo paži směrem k motoru rychleji, než jej stačíte pustit. To může vést k zlomeninám, pohmožděninám či výronům. Při startování motoru pomalu zatáhněte za startovací kabel až ucítíte odpor a pak rychle zatáhněte, aby se předešlo zpětnému kopnutí.

6. **Elektrické spouštění, je-li jím motor vybaven:** Přepněte spínač elektrického spouštěče (D, obrázek 16) do polohy START.

UPOZORNĚNÍ K prodloužení životnosti startéru používejte krátké startovací cykly (maximálně pět sekund). Mezi startovacími cykly čkejte jednu minutu.

7. Jakmile se motor zahřeje, přesuňte ovladač sytiče (B, obrázek 16) do polohy OTEVŘENO (OPEN).

Poznámka: Pokud motor ani po opakovaných pokusech nenastartuje, kontaktujte místního prodejce nebo navštivte stránku **VanguardEngines.com** nebo volejte **1-800-999-9333** (v USA).

Zastavení motoru



VAROVÁNÍ

Palivo a jeho výpary jsou vysoce hořlavé a výbušné.

Oheň či exploze mohou způsobit vážné popáleniny nebo smrt.

- Neškrťte karburátor za účelem zastavení motoru.

Ovládní akcelérátoru / přepravní kryt Transport Guard™: Přemístěte ovladač akcelérátoru / přepravní kryt Transport Guard™ (A, obrázek 16) do polohy VYPNUTO (OFF) nebo STOP (ZASTAVIT).

Poznámka: Když se ovládní akcelérátoru / přepravní kryt TransportGuard™ nachází v poloze VYPNUTO (OFF) nebo ZASTAVIT (STOP), palivový ventil se nachází ve vypnuté poloze. Při převážení zařízení vždy přesuňte ovládní akcelérátoru / přepravní kryt TransportGuard™ do polohy VYPNUTO (OFF) nebo ZASTAVIT (STOP).

Poznámka: Klíček (D, obrázek 16) nevypne motor, klíček pouze spouští motor. Aby se zabránilo spuštění motoru dětmi, při nepoužívání zařízení vždy vyjměte klíček (D).

Údržba

UPOZORNĚNÍ Jestliže při údržbě dojde k naklonění motoru, nádrž (pokud je na motoru) musí být prázdná a svíčka musí být směrem nahoru. Není-li palivová nádrž prázdná nebo je-li motor obrácen jiným směrem, může dojít v důsledku znečištění vzduchového filtru a/nebo zapalovací svíčky olejem nebo benzínem k problémům při startování.



VAROVÁNÍ

Když provádíte údržbu, která vyžaduje překlopení zařízení, musí být palivová nádrž (pokud je na motoru) prázdná, jinak může palivo uniknout a způsobit požár nebo explozi.

Doporučujeme svěřit veškerý servis a údržbu motorů a jejich dílů některému z autorizovaných prodejců značky Briggs & Stratton.

UPOZORNĚNÍ Aby motor správně fungoval, musí všechny jeho součásti zůstat na svém místě.



VAROVÁNÍ



Neúmyslné jiskření může způsobit požár nebo úraz elektrickým proudem.

Neplánované spuštění může vést k zamotání, amputacím či poraněním.

Riziko požáru

Před prováděním seřizování nebo oprav:

- Odpojte drát svíček a uložte ho pryč od svíček.
- Odpojte kabel od záporné svorky akumulátoru (jen pokud je motor vybaven elektrickým spouštěčem).
- Vždy používejte správné nástroje.
- Otáčky motoru se nesmí zvyšovat úpravami pružin regulátoru, táhel a ostatních dílů.
- Náhradní díly musí být stejné a namontované do stejné polohy, jako původní část. Jiné součástky nemusí stejně dobře fungovat, mohou poškodit jednotku či vést k poranění.
- Na setrvačnick netlučte kladivem nebo tvrdým předmětem, protože hrozí rozpad setrvačnicku při dalším provozu.

Při zkoušení svíčky:

- Používejte schválenou zkoušečku svíček.
- Svíčky nekontrolujte, když jsou vyndané.

Servis řízení emisí

Údržbu, výměnu nebo opravu zařízení a systémů řízení emisí může provádět jakákoliv organizace nebo osoba zabývající se opravami nesilničních motorů. Chcete-li však mít servis řízení emisí „zdarma“, musí práci provádět prodejce autorizovaný továrnou. Viz záruka dodržování emisních limitů.

Plán údržby

Prvních 5 hodin
<ul style="list-style-type: none">• Vyměňte olej
Každých 8 hodin či denně
<ul style="list-style-type: none">• Zkontrolujte hladinu motorového oleje• Vyčistěte oblast kolem tlumiče výfuku a ovládacích prvků• Vyčistěte mřížku přívodu vzduchu
Každých 100 hodin nebo jednou za rok
<ul style="list-style-type: none">• Provedte servis výfukové soustavy
Každých 200 hodin nebo jednou za rok
<ul style="list-style-type: none">• Vyměňte motorový olej• Vyčistěte vzduchový filtr ¹
Každých 600 hodin nebo každé 3 roky
<ul style="list-style-type: none">• Vyměňte vzduchový filtr
Jednou ročně
<ul style="list-style-type: none">• Vyměňte zapalovací svíčku

- Provedte servis palivové soustavy
- Provedte servis chladicí soustavy ¹
- Zkontrolujte vůli ventilu ²

¹ V prašném prostředí nebo v prostředí, kde se nečistoty roznášejí vzduchem, čistěte častěji.

² Není nutné, pokud se nevyskytnou problémy s výkonem motoru.

Karburátor a rychlost motoru

Nikdy sami neseřizujte karburátor ani rychlost motoru. Karburátor je již z výroby seřízen tak, aby efektivně fungoval ve většině pracovních podmínek. Rychlost motoru se nesmí měnit úpravami pružin regulátoru, táhel a ostatních dílů. Pokud je přeče jen nutné seřízení provést, kontaktujte autorizované servisní středisko Briggs & Stratton.

UPOZORNĚNÍ Výrobce zařízení, do kterého je motor osazen, uvádí maximální rychlost motoru vhodnou pro provoz daného zařízení. **Nepřekračujte** tuto rychlost. Pokud si nejste jisti, jaká je maximální rychlost zařízení nebo jaká rychlost motoru byla nastavena z výroby, požádejte o pomoc autorizované servisní středisko Briggs & Stratton. Aby zařízení bezpečně a správně fungovalo, měl by rychlost motoru vždy seřizovat pouze kvalifikovaný servisní technik.

Provedte servis zapalovací svíčky

Viz obrázek 17

Zkontrolujte vzduchovou mezeru (A, obrázek 17) pomocí drátové měrky (B). Je-li to nutné, mezeru znovu nastavte. Nainstalujte zapalovací svíčku a dotáhněte ji na doporučený krouticí moment. Postup nastavení mezery nebo krouticí moment najdete v části **Specifikace**.

Poznámka: *V některých oblastech místní předpisy vyžadují použití zapalovací svíčky s odporem pro potlačení rušení. Jestliže byl tento motor původně vybaven svíčkou s odporem, použijte k výměně svíčky stejného typu.

Servis výfukové soustavy



VAROVÁNÍ



Provoz motoru vede ke vzniku tepla. Části motoru, zvláště tlumič, budou velice horké.

Ve styku s nimi mohou vzniknout vážné popáleniny.

Hořlavý materiál, jako je listí, tráva, roští atd., může vzplanout.

- Před manipulací nechejte tlumič výfuku, válec a žebra motoru vychladnout.
- Odstraňte nahromaděný materiál z tlumiče a oblasti válce.
- Při použití zařízení na zalesněném, travnatém nebo křovím porostlém pozemku bez lapače jisker nainstalovaného ve výfukovém systému a udržovaného v řádném funkčním stavu porušujete ustanovení paragrafu 4442 Zákona o veřejných zdrojích státu Kalifornie. Jiné státy nebo federální jurisdikce mohou mít podobné zákony. Chcete-li zakoupit lapač jisker vhodný pro výfukový systém nainstalovaný na tomto motoru, kontaktujte výrobce původního zařízení, prodejce nebo dodavatele.

Odstraňte nahromaděný materiál z tlumiče a oblasti válce. Zkontrolujte, zda tlumič výfuku nevykazuje praskliny, korozi nebo jiné opotřebení. Sejměte lapač jisker, je-li jím motor vybaven, a zkontrolujte, zda není poškozen nebo zanesen uhlíkovými usazeninami. Pokud zjistíte poškození, před dalším spuštěním přístroje nainstalujte náhradní díly.



VAROVÁNÍ

Náhradní díly musí být stejné a namontované do stejné polohy, jako původní díly. Jiné součástky nemusí stejně dobře fungovat, mohou poškodit jednotku či vést k poranění.

Vyměňte motorový olej

Viz obrázek: 18, 19, 20

Použitý olej je nebezpečný odpad a je nutná jeho řádná likvidace. Použitý olej nepatří do domovního odpadu. Informace o zařízeních pro bezpečnou likvidaci nebo recyklaci vám poskytnou místní úřady, servisní středisko nebo prodejce.

Vypouštění oleje

1. Dokud je vypnutý motor ještě zahřátý odpojte kabel od zapalovací svíčky (D, Obrázek 18) a uložte jej dále od zapalovací svíčky (E).
2. Vyměňte měrku (A, obrázek 19).
3. Motor má dvě vypouštěcí zátky oleje. Odstraňte jednu z vypouštěcích zátek oleje (F, H, obrázek 20). Olej vyprázdněte do schválené nádoby.

- Po vypuštění oleje nasadte a utáhněte vypouštěcí zátku oleje (F, H, obrázek 20).

Doplnění oleje

- Zkontrolujte, zda je motor vyvážen a zda stojí rovně.
 - Plochu pro plnění oleje vyčistěte.
 - Viz část **Technické údaje** pro informace o kapacitě oleje.
- Vyměňte měрку (A, obrázek 19) a oťete ji čistým hadříkem.
 - Motor má několik otvorů pro plnění oleje. Pomalu nalévejte olej do jednoho z plnicích otvorů (C, G, obrázek 20). **Nepřepřlňujte.** Po přidání oleje vyčkejte jednu minutu a pak zkontrolujte množství oleje.
 - Vraťte zpět měрку (A, obrázek 19).
 - Měрку vyndejte a překontrolujte množství oleje. Správná hladina oleje má dosahovat k horní rýsce hladiny (B, obrázek 19) na měrci.
 - Vraťte zpět měрку (A, obrázek 19).
 - Připojte kabel zapalovací svíčky (D, obrázek 18) k zapalovací svíčce (E).

Servis vzduchového filtru

Viz obrázek: 21



VAROVÁNÍ

Palivo a jeho výpary jsou vysoce hořlavé a výbušné.

Oheň či exploze mohou způsobit vážné popáleniny nebo smrt.

- Motor nikdy nespustíte ani nenechávejte běžet s vyjmutou sestavou čistícího vzduchu nebo s vyndaným vzduchovým filtrem (pokud je jimi motor vybaven).

UPOZORNĚNÍ K čištění filtru nepoužívejte stlačený vzduch či ředidla. Stlačený vzduch může poškodit filtr a ředidla ho mohou rozpustit.

Viz také **Plán údržby** kde jsou požadavky stanovené pro údržbu.

Papírový vzduchový filtr

- Otevřete západku (západky) (A, obrázek 21).
- Sejměte kryt (A, obrázek 21).
- Vyjměte filtr (B, obrázek 21).
- Aby se nečistoty uvolnily, opatrně oklepejte filtr (B, obrázek 21) o tvrdý povrch. Jestliže je filtr nadměrně špinavý, vyměňte ho za nový filtr.
- Nainstalujte filtr (B, obrázek 21).
- Namontujte kryt (A, obrázek 21) a zajistěte jej západkou (západkami) (C). Ujistěte se, že je západka(y) dobře zavřena.

Proveďte servis palivové soustavy

Viz obrázek: 22



VAROVÁNÍ

Palivo a jeho výpary jsou extrémně hořlavé a výbušné.

Oheň či exploze mohou způsobit vážné popáleniny nebo smrt.

- Palivo udržujte mimo otevřený oheň, jiskry, pilotní světla, teplo nebo jiné zdroje vzplanutí.
- Palivové trubičky, nádrž a uzávěr často kontrolujte, zda nejeví známky poškození. Jestliže je to nutné, nahraďte je novými.
- Před čištěním nebo výměnou palivového filtru vypusťte palivovou nádrž nebo zavřete palivový kohout.
- Jestliže dojde k rozlití paliva, před nastartováním motoru vyčkejte, než vyschne.
- Náhradní díly tlumiče výfuku musí být stejné jako originály a namontované na původních místech.

Čistič paliva, je-li jím motor vybaven

- Sejměte zátku palivové nádrže (A, obrázek 22).
- Odstraňte palivové síto (B, obrázek 22).
- Je-li palivové sítko znečištěné, vyčistěte je nebo je vyměňte. Při výměně palivového sítko používejte vždy originální náhradní palivové sítko.

Servis chladicí soustavy



VAROVÁNÍ

Provoz motoru vede ke vzniku tepla. Části motoru, zvláště tlumič, budou velice horké.

Ve styku s nimi mohou vzniknout vážné popáleniny.

Hořlavý materiál, jako je listí, tráva, roští atd., může vzplanout.

- Před manipulací nechejte tlumič výfuku, válec a žebra motoru vychladnout.
- Odstraňte nahromaděný materiál z tlumiče a oblasti válce.

UPOZORNĚNÍ Nepoužívejte k čištění motoru vodu. Voda by mohla kontaminovat palivovou soustavu. K čištění motoru použijte kartáč nebo suchý hadřík.

Toto je motor chlazený vzduchem. Špína nebo nečistoty mohou omezovat proudění vzduchu a způsobit přehřátí motoru, což povede ke špatnému výkonu a sníží životnost motoru.

- Pomocí kartáče nebo suchého hadříku odstraňte nečistoty z mřížky přívodu vzduchu.
- Udržujte táhla, pružiny a ovládací prvky čisté.
- Odstraňujte z okolí tlumiče výfuku (je-li jím motor vybaven) hořlavé nečistoty.
- Zkontrolujte, zda nejsou žebra chladiče oleje zanesená nečistotami a usazeninami.

Po určité době se nečistoty mohou nahromadit v žebrech chladiče válce a způsobit přehřátí motoru. Tyto nečistoty se nedají odstranit bez částečného rozmontování motoru. O kontrolu a vyčištění vzduchového chladičového systému požádejte autorizovaný servis Briggs & Stratton, jak doporučujeme ve **Schématu údržby**.

Skladování



VAROVÁNÍ

Palivo a jeho výpary jsou vysoce hořlavé a výbušné.

Oheň či exploze mohou způsobit vážné popáleniny nebo smrt.

Při skladování paliva nebo zařízení s palivem v nádrži

- Uchovávejte odděleně od pecí, kamen, ohřivačů vody či jiných zařízení, která mají věčný plamínek nebo jiných zdrojů zažehnutí. Mohlo by dojít ke vznícení palivových výparů.

Palivový systém

Viz obrázek: 23

Motor ukládejte rovně (normální provozní poloha). Naplňte palivovou nádrž (A, obrázek 23) palivem. Nádrž nepřepřlňujte nad hrdlo, aby se palivo mohlo rozpínat (B).

Je-li palivo ponecháno ve skladovací nádobě déle než 30 dní, může začít stárnout. Při každém dolévání paliva do nádoby přidejte do paliva stabilizátor paliva podle doporučení v pokynech výrobce. Tím bude palivo udržováno čerstvé a omezí se potíže související s palivem nebo znečištěním palivového systému.

Není nutné vypouštět palivo z motoru, když je stabilizátor paliva přidáván podle pokynů. Před uskladněním SPUSŤTE motor a nechte jej 2 minuty běžet, aby se palivo se stabilizátorem rozproudilo palivovým systémem.

Jestliže nebyl do paliva v motoru přidán stabilizátor, palivo je nutno vypustit do schválené nádoby. Nechte motor běžet venku a počkejte, až dojde palivo. Pro udržování paliva v čerstvém stavu doporučujeme přidat do skladovací nádoby stabilizátor paliva.

Motorový olej

Olej vyměňujte, dokud je motor ještě teplý. Viz část **Výměna motorového oleje**.

Řešení problémů

Pokud potřebujete pomoc, kontaktujte svého místního prodejce, navštivte stránku **VanguardEngines.com** nebo zavolejte na **1-800-999-9333** (v USA).

Technické údaje

Model: 12V000	
Zdvihový objem	12.387 ci (203 cc)
Vrtání	2.677 in (68 mm)
Zdvih	2.204 in (56 mm)

Záruční služby zajišťují pouze autorizovaní zástupci společnosti Briggs & Stratton. Vaše nejbližší autorizované zástupce společnosti Briggs & Stratton zjistíte na naší mapě na webové stránce www.briggsandstratton.com nebo telefonicky na čísle 1-800-233-3723 (v USA).

80004537 (rev. E)

Not for reproduction

© Briggs & Stratton Corporation, Milwaukee, WI, Ameerika Ühendriigid. Kõik õigused reserveeritud.

Käesolev juhend sisaldab ohutusteavet, et teavitada teid mootoritega seonduvatest ohtudest ja riskidest ning sellest, kuidas neid vältida. Lisaks sisaldab see juhiseid mootori õige kasutamise ja hooldamise kohta. Kuna Briggs & Stratton Corporation ei pruugi teada, millist seadet see mootor käitab, on oluline, et te loeksite ja mõistaksite siinseid ja käitatava seadme kohta käivaid juhiseid. **Hoidke käesolev kasutusjuhend edaspidiseks kasutamiseks alles.**

Märkus. Joonised ja illustratsioonid selles juhendis on üksnes viitelise iseloomuga ja võivad konkreetsest mudelist erineda. Küsimuste korral pöörduge edasimüüja poole.

Varuosade tellimisel ja tehnilise abi saamiseks pange allpool kirja mootori mudel, tüüp ja koodid koos ostukuupäevaga. Need numbrid on teie mootoril (vt ptk **Omadused ja juhtseadised**).

Ostukuupäev	
Mootori mudel - tüüp - varustusklass	
Mootori seerianumber	

Euroopa kontori kontaktteave

Kui teil on küsimusi Euroopa heitkoguste kohta, võtke ühendust meie Euroopa kontoriga aadressil:

Max-Born-Straße 2, 68519 Viernheim, Saksamaa.

Euroopa Liidu (EL) V (5.) etapp: Süsinikdioksiidi (CO₂) väärtused

Briggs & Strattoni EL-i tüübikinnitustunnistusega mootorite süsinikdioksiidi heite väärtused leiata, kui sisestate saidil BriggsandStratton.com otsinguväljale „CO2”.

Ringlussevõtmise teave



Kõik pakkematerjalid, kasutatud õli ja akud tuleks võtta ringlusse kooskõlas asjakohaste riiklike määrustega.

Kasutaja turvalisus

Hoiatusmärk ja märgusõnad

Hoiatussümbol (⚠) tähistab ohutusteavet, mis hoiatab võimalike kehavigastuste ohu eest. Koos hoiatussümboliga kasutatakse märgusõna (OHT, HOIATUS või ETTEVAATUST), et viidata vigastuse tõenäosusele ning potentsiaalsele raskusele. Lisaks võib ohu tüüpi tähistamiseks kasutada ka ohusümbolit.

OHT viitab ohule, mille mittevältimine põhjustab surma või raske kehavigastuse.

HOIATUS! viitab ohule, mille mittevältimine võib põhjustada surma või raske kehavigastuse.

ETTEVAATUST viitab ohule, mille mittevältimine võib põhjustada väiksema või keskmise raskusega kehavigastuse.

MÄRKUS viitab olukorrale, mis võib toodet kahjustada.

Ohu tähised ning nende tähendused

Sümbol	Tähendus	Sümbol	Tähendus
	Ohutusteave ohtude kohta, mis võivad põhjustada kehavigastusi.		Lugege kasutusjuhend enne seadme käsitemist või hooldamist tähelepanelikult läbi.

Sümbol	Tähendus	Sümbol	Tähendus
	Tuleoht		Plahvatusoht
	Elektriöögi oht		Mürgiste gaaside sissehingamise oht
	Põletushaavade oht (kuum pind)		Mürakahjustuse oht – pikemaajalisel kasutamisel on soovitatav kanda kõrvaklappe.
	Lendupaiskuvate objektide oht – kandke kaitseprille.		Plahvatusoht
	Külmakahjustuse oht		Tagasilöögi oht
	Jäsemekaotuse oht – liiguvad osad		Keemiline oht
	Soojusenergia oht		Söövitav

Ohutusteated



HOIATUS

Briggs & Stratton® mootorid pole mõeldud kasutamiseks järgmistes rakendustes: kardid, lastekardid, lastesõidukid, vabaaja- või sportlikud maastikusõidukid (ATV-d); mootorrattad; hõljukid; õhusõidukid; või sõidukid, mida kasutatakse võistlustel, millele pole Briggs & Stratton luba andnud. Võidusõidutoodete kohta leiate teavet aadressilt www.briggsracing.com. Tarbesõidukitel ja mitmekohalistel ATV-del kasutamiseks pidage nõu Briggs & Stratton rakenduskeskusega, tel 1 866 927 3349. Mootori mittekohane kasutamine võib põhjustada raskeid vigastusi või surma.



HOIATUS

Kütus ja selle aaurd on äärmiselt kergesti süttivad ja plahvatusohtlikud.

Tulekahju või plahvatus võivad põhjustada raskeid põletusi või surma.

Kütuse lisamisel

- Lülitage mootor välja ning laske sellel jahtuda vähemalt 2 minutit enne kütusekorgi eemaldamist.
- Lisage kütust õues või hästi ventileeritud alas.
- Vältige kütusepaagi ületäitmist. Jätmaks ruumi kütuse paisumiseks, ärge täitke kõrgemalt kui kütusepaagi kaela alumise osani.
- Hoidke kütus eemal sädemetest, lahtisest leegist, pilootleekidest, kuumusest ning teistest süüteallikatest.
- Veenduge sageli, et kütusetorudes, paagis, korgi ning toruliitmike juures ei ole pragusid ega lekkeid. Vajaduse korral asendage.
- Kütuse väljaloksumisel oodake selle aurustumist, enne kui mootori käivitata.

Mootori käivitamisel

- Veenduge, et süteaküünal, summuti, kütusepaagi kork ning õhupuhasasti (selle olemasolul) on paigas ja kinnitatud.
- Ärge käitage mootorit, kui süteaküünal on eemaldatud.
- Kui mootor on üle ujutatud, siis seadke õhuklapp (selle olemasolul) asendisse OPEN/run (Avatud/toide), viige seguklapp (selle olemasolul) asendisse FAST (Kiire) ning käitage, kuni mootor käivitub.

Seadme kasutamisel

- Ärge kallutage mootorit ega seadet asendisse, milles kütus võib välja voolata.
- Ärge sulgege karburaatori ahendusklappi mootori peatamiseks.
- Ärge käivitage ega käitage mootorit, kui õhupuhasasti koost (kui olemas) või õhufilter (kui olemas) on eemaldatud.

Õli vahetamisel

- Kui lasete õli välja ülemise õlitäitetoru kaudu, peab kütusepaak olema tühi, vastasel korral võib kütus välja voolata ja põhjustada tulekahju või plahvatuse.

Seadme hooldusotstarbel kallutamisel

- Kui seadme hooldamine nõuab selle kallutamist, peab kütusepaak, kui see on kinnitatud mootori külge, olema tühi, vastasel korral võib kütus välja voolata ja põhjustada tulekahju või plahvatuse.

Seadme transportimisel

- Transportimise ajal peab kütusepaak olema TÜHI või kütusekraan SULETUD asendis.

Kütuse või paagis oleva kütusega seadmete hoiustamisel

- Paigutage need eemale ahjudest, pliitidest, veesoojenditest või teistest seadmetest, millel on pilootleek või teised süüteallikad, sest need võivad kütuseaurusid süüdata.



HOIATUS
Mootori käivitamisel tekib säde.

Säde võib süüdata lähedalolevaid kergestisüttivaid gaase.

See võib põhjustada plahvatuse ja tulekahju.

- Kui ümbruskonnas on aset leidnud maa- või vedelgaasilekke, ärge mootorit käivitage.
- Ärge kasutage survestatud käivitusvedelikke, sest nende aurud on tuleohtlikud.



HOIATUS
MÜRGISE GAASI OHT. Mootori heitgaasid sisaldavad süsinikmonooksiidi e. vingugaasi, mis on mürgine ja võib tappa mõne minuti jooksul. Te ei näe seda, ei tunne selle lõhna ega maitsset. Isegi kui te ei tunne heitgaaside lõhna, ei pruugi te olla kaitstud vingugaasi eest. Kui tunnete selle toote kasutamisel iiveldust, peapööritust või nõrkust, siis minge KOHE värskesse õhu kätte. Pöörduge arsti poole. Võimalik, et teil on vingugaasi mürgitus.

- Kasutage seda toodet AINULT väga kaugel akendest, udest ja ventilatsioonivadest, et vältida vingugaasi kogunemise ohtu ja selle potentsiaalset liikumist eluruumide suunas.
- Paigaldage akutoitel töötavad vingugaasi alarmid või vooluvõrgutoitega vingugaasi alarmid koos varutoite akuga tootja juhiste kohaselt. Suitsualarmid ei suuda vingugaasi tuvastada.
- ÄRGE käituge seda toodet majades, garaazides, keldrites, madalates käikudes, kuurides või teistes osaliselt suletud ruumides isegi siis, kui kasutate ventilaatoreid või avate ukseid ja aknad õhutamiseks. Vingugaas võib kiiresti nendesse ruumidesse koguneda ja seal mitmeid tunde püsida, isegi pärast masina väljalülitamist.
- Paigutage see toode ALATI allatuult ja suunake mootori heitgaasid eemale aladest, kus viibivad inimesed.



HOIATUS
Starteritrossi järsk tagasilööb (tagasilöökk) tõmbab teie kätt mootori poole kiiremini, kui te starteritrossist lahti suudate lasta.

See võib põhjustada luumurde, verevalumeid ja nikastusi.

- Mootorit käivitades tõmmake trossi aeglaselt, kuni tunnete takistust; seejärel tõmmake kiiresti, et vältida tagasilööki.
- Enne mootori käivitamist eemaldage selle kõrval või peal olevad esemed.
- Seadme külge kinnituvad osad, sealhulgas terad, tiivikud, rihmarattad, ketirattad jms, peavad olema kindlalt kinnitatud.



HOIATUS
Pöörlevad osad võivad kätte, jalgade, juuste, rõivaste või aksessuaaride vastu puutuda või nende külge haakuda.

See võib põhjustada kehaosade traumaatilist amputatsiooni või raskeid rebimishaavu.

- Kasutage üksnes korras kaitsepiiretega seadmeid.
- Hoidke käed ja jalad pöörlevatest osadest eemal.

- Siduge pikad juuksed üles kokku ning eemaldage ehted.
- Ärge kandke avaraid rõivaid, rippuvaid kinnituspaelu ega muid esemeid, mis võivad seadmesse takerduda.



HOIATUS
Töötav mootor tekitab soojust. Mootori osad, eriti summuti, muutuvad eriti kuumaks.

Kokkupuute tagajärjel võivad tekkida rasked põletused.

Lehed, rohi, hagu jms praht võivad kergesti süttida.

- Laske summutil, mootori silindril ning ribidel enne nende katsumist jahtuda.
- Eemaldage kogunenud prügi summuti ning silindri piirkonnast.
- California avalike ressursside seaduse (ingl California Public Resource Code) lõike 4442 järgi on motoriseeritud seadme kasutamine mis tahes metsa-, põõsa- või murualadel ja nende lähedal keelatud, kui nimetatud seadme väljalaskesüsteem ei ole varustatud eelnimetatud seaduselõike nõuetele vastava sädemepüüdjaga. Teistes riikides või jurisdiktsioonides võivad kehtida sarnased seadused. Võtke ühendust originaalvaruosade tootja, jaemüüja või edasimüüjaga, et hankida sellele mootorile paigaldatud väljalaskesüsteemile mõeldud sädemepüüdur.



HOIATUS
Tahtmatu sädelus võib põhjustada tulekahju või elektrilöögi.

Tahtmatu käivitus võib põhjustada takerdumise, traumaatilise amputatsiooni või rebimishaavu.

Tuleoht

Enne reguleerimise või parandustööde teostamist tehke järgmist.

- Ühendage süüteküünla juhe lahti ning hoidke see süüteküünlast eemal.
- Ühendage lahti aku miinusklapp (ainult elektrikäivitiga mootorite puhul).
- Kasutage ainult sobivaid tööriistu.
- Ärge püüdke gaasihoova vedru, ühenduslüli või mõne muu detaili manipuleerimisega suurendada mootori pöördeid.
- Varuosad peavad olema sama kujuga ja paigaldatud samas asendis kui originaaldetailid. Muud varuosad ei pruugi sama hästi toimida ning võivad kahjustada seadet ja põhjustada vigastusi.
- Ärge lööge hooratust haamri või muu kõva esemega, sest see võib põhjustada hooratta hilisema purunemise töö käigus.

Sädeme kontrollimisel tehke järgmist.

- Kasutage tunnustatud süüteküünla testrit.
- Ärge kontrollige sädet, kui süüteküünal on eemaldatud.

Funktsioonid ja juhtimisseadmed









Mootori juhtseadised

Võrrelge illustratsiooni (joonis: 1, 2) oma mootoriga, et õppida tundma osade ja juhtseadiste paigutust.

- Mootori identifitseerimisnumbrid **Mudel – Tüüp – Kood**
- Süüteküünal
- Kütusepaak ja kork
- Õhufilter
- Starteritrossi käepide
- Õlivarras
- Õlitäiteava
- Õli väljalaskeava kork
- Summuti, summuti kate (kui on olemas), sädemepüüdja (kui on olemas)
- Seguklapi hoob / kütuse sulgeklapp / Transport Guard™
- Õhuklapi hoob
- Õhuvõtuvõre
- Elektrikäiviti (kui kuulub varustusse)

¹ Mõnel mootoril ja seadmel on kaugjuhtimispuult. Kaugjuhtimispuuldi asukoha ja kasutamise kohta leiate teavet seadme kasutusjuhendist.

Mootori juhtsymboolid ja nende tähendused

Sümbol	Tähendus	Sümbol	Tähendus
	Mootori kiirus – KIIRE		Mootori kiirus – AEGLANE
	Mootori kiirus – SEISKAMINE		SEES – VÄLJAS
	Mootori käivitamine – õhuklapp asendis SULETUD		Mootori käivitamine – õhuklapp asendis AVATUD
	Kütusepaagi kork Kütusekraan – AVATUD		Kütusekraan – SULETUD
	Kütusetase – maksimaalne Ärge täitke üle.		

Kokkupanek

Seguklapi hoova ümberseadistamine

Standardmootoril on manuaalne seguklapi hoob. Seguklapi kaugjuhitava hoova paigaldamiseks või selle ümberseadistamiseks püsikiirusele järgige vastavaid juhiseid allpool.

Märkus. Pärast paigaldust võib osutada vajalikuks mootori kiiruse reguleerimine, et see vastaks seadme tootja antud tehnilistele andmetele. Abi saamiseks pöörduge Briggsi & Strattoni volitatud edasimüüja poole.

Seguklapi hoova kaugjuhtimine trossiga

Trossi seguklapi hoova kaugjuhtimiseks saab paigaldada ühes suunas kahest; **Silindripea suunas** või **Ettesuunas**.

Silindripea suunas

Vt joonist 3, 4

- Seadke seguklapi hoob / kang Transport Guard™ (A, joonis 3, 4) asendisse KIIRE.
 - Hoidke trossi kinnitusmutrit (J, joonis 4) 10 mm mutrivõtmega kinni ja keerake kruvi (K) lahti.
 - Juhtige tross (L, joonis 4) läbi trossi kinnitusmutril (J) oleva ava ja keerake kruvi (K) kinni. Veenduge, et tross (L) ei ole avast väljas rohkem kui 12,7 mm (½ tolli).
 - Keerake kruvi lahti (I, joonis 4). Asetage trossi ümbris (N) kindlalt trossi klambri (M) alla ja keerake kruvi (I) kinni.
 - Kaugjuhitava seguklapi hoova töö kontrollimiseks viige seguklapi kaugjuhitav hoob mõned korrad aeglaselt käigult kiirele. Seguklapi kaugjuhitav hoob ja tross (L, joonis 4) peavad vabalt liikuma.
 - Eemaldage hoova ühendusülili (H, joonis 4).
- Märkus.** Seguklapi hooval / kangil TransportGuard™ on nüüd ainult kaks asendit: asend SEISKAMINE/VÄLJAS ja KÄIVITUS.
- Paigaldage uus silt SEES/VÄLJAS TransportGuard™ (O, joonis 3) ilupaneelil oleva kiirusregulaatori sildi peale (F).

Ettesuunas

Vt joonist 3, 5, 6

- Seadke seguklapi hoob / kang Transport Guard™ (A, joonis 3, 5) asendisse KIIRE.
- Hoidke trossi kinnitusmutrit (J, joonis 5) 10 mm mutrivõtmega kinni ja keerake kruvi (K) lahti.

- Juhtige tross (L, joonis 5) läbi trossi kinnitusmutril (J) oleva ava ja keerake kruvi (K) kinni. Veenduge, et tross (L) ei ole avast väljas rohkem kui 12,7 mm (½ tolli).
 - Keerake kruvi lahti (I, joonis 5). Asetage trossi ümbris (N) kindlalt trossi klambri (M) alla ja keerake kruvi (I) kinni.
 - Kaugjuhitava seguklapi hoova töö kontrollimiseks viige seguklapi kaugjuhitav hoob mõned korrad aeglaselt käigult kiirele. Seguklapi kaugjuhitav hoob ja tross (L, joonis 5) peavad vabalt liikuma.
 - Eemaldage hoova ühendusülili (H, joonis 6).
- Märkus.** Seguklapi hooval / kangil TransportGuard™ on nüüd ainult kaks asendit: asend SEISKAMINE/VÄLJAS ja KÄIVITUS.
- Paigaldage uus silt SEES/VÄLJAS TransportGuard™ (O, joonis 3) ilupaneelil oleva kiirusregulaatori sildi peale (F).

Seguklapi hoova kaugjuhtimine traadiga

Traadi seguklapi hoova kaugjuhtimiseks saab paigaldada ühes suunas neljast; **Silindripea suunas**, **ettesuunas**, **vasakule**, või **Paremas suunas**.

Silindripea suunas

Vt joonist 7, 8

- Seadke seguklapi hoob / kang Transport Guard™ (A, joonis 7, 8) asendisse KIIRE.
- Eemaldage polt (D, joonis 7) ja mutter (E). Eemaldage ilupaneel (F).
- Keerake 10 mm mutrivõtmega mutter (P, joonis 7) seguklapi hooval / kangil TransportGuard™ (A) ½ pöörde võrra lahti.
- Paigaldage ilupaneel (F, joonis 7) ja kinnitage mutri (E) ja poldiga (D). Pingutage mutter (E) pingutusmomendiga 40 lb-in (4,5 Nm). Pingutage polt (D) pingutusmomendiga 50 lb-in (5,6 Nm).
- Paigaldage traadi Z-detail (Q, joonis 8) ühte väikesesse avasse nookuril (R).
- Keerake kruvi lahti (I, joonis 8). Asetage trossi ümbris (N) kindlalt trossi klambri (M) alla ja keerake kruvi (I) kinni.
- Kaugjuhitava seguklapi hoova töö kontrollimiseks viige seguklapi kaugjuhitav hoob mõned korrad aeglaselt käigult kiirele. Seguklapi kaugjuhitav hoob ja traat (L, joonis 8) peavad vabalt liikuma.

Ettesuunas

Vt joonist 7, 9

- Seadke seguklapi hoob / kang Transport Guard™ (A, joonis 7, 9) asendisse KIIRE.
- Eemaldage polt (D, joonis 7) ja mutter (E). Eemaldage ilupaneel (F).
- Keerake 10 mm mutrivõtmega mutter (P, joonis 7) seguklapi hooval / kangil TransportGuard™ (A) ½ pöörde võrra lahti.
- Paigaldage ilupaneel (F, joonis 7) ja kinnitage mutri (E) ja poldiga (D). Pingutage mutter (E) pingutusmomendiga 40 lb-in (4,5 Nm). Pingutage polt (D) pingutusmomendiga 50 lb-in (5,6 Nm).
- Paigaldage traadi Z-detail (Q, joonis 9) ühte väikesesse avasse nookuril (R).
- Keerake kruvi lahti (I, joonis 9). Asetage trossi ümbris (N) kindlalt trossi klambri (M) alla ja keerake kruvi (I) kinni.
- Kaugjuhitava seguklapi hoova töö kontrollimiseks viige seguklapi kaugjuhitav hoob mõned korrad aeglaselt käigult kiirele. Seguklapi kaugjuhitav hoob ja traat (L, joonis 9) peavad vabalt liikuma.

Vasakus suunas

Vt joonist 7, 10

- Keerake seguklapi hooba / kangi Transport Guard™ (A, joonis 7, 10) asendisse KIIRE.
- Eemaldage polt (D, joonis 7) ja mutter (E). Eemaldage ilupaneel (F).
- Keerake 10 mm mutrivõtmega mutter (P, joonis 7) seguklapi hooval / kangil TransportGuard™ (A) ½ pöörde võrra.
- Paigaldage ilupaneel (F, joonis 7) ja kinnitage mutri (E) ja poldiga (D). Pingutage mutter (E) pingutusmomendiga 40 lb-in (4,5 Nm). Pingutage polt (D) pingutusmomendiga 50 lb-in (5,6 Nm).
- Paigaldage traadi Z-detail (L, joonis 10) väikesesse auku (S) seguklapi hooval (A).
- Keerake kruvi lahti (I, joonis 10). Asetage trossi ümbris (N) kindlalt trossi klambri (M) alla ja keerake kruvi (I) kinni.
- Kaugjuhitava seguklapi hoova töö kontrollimiseks viige seguklapi kaugjuhitav hoob mõned korrad aeglaselt käigult kiirele. Seguklapi kaugjuhitav hoob ja traat (L, joonis 10) peavad vabalt liikuma.

Paremas suunas

Vt joonist 7, 11

Seguklapi hoova ümberseadistamiseks paremalt poolt kaugjuhitavaks on vajalik traadikandur ((U, joonis 11, osa number 596950) . Traadikanduri ostmiseks võtke ühendust Briggs & Strattoni varuosade ametliku edasimüüjaga.

1. Keerake seguklapi hooba / kangi Transport Guard™ (A, joonis 7, 11) asendisse KIIRE.
2. Eemaldage polt (D, joonis 7) ja mutter (E). Eemaldage ilupaneel (F).
3. Keerake 10 mm mutrivõtmega mutter (P, joonis 7) seguklapi hooval / kangil TransportGuard™ (A) ½ pöörde võrra.
4. Paigaldage ilupaneel (F, joonis 7) ja kinnitage mutri (E) ja poldiga (D). Pingutage mutter (E) pingutusmomendiga 40 lb-in (4,5 Nm). Pingutage polt (D) pingutusmomendiga 50 lb-in (5,6 Nm).
5. Paigaldage traadi Z-detail (L, joonis 11) väikesesse auku (S) seguklapi hooval (A).
6. Eemaldage polt (T, joonis 11). Paigaldage traadikandur (U) nii, nagu näidatud joonisel 11. Kinnitage traadikandur (U) poldiga (T). Pingutage polt (T) pingutusmomendiga 30 lb-in (3,4 Nm).
7. Keerake kruvi lahti (I, joonis 11). Asetage trossi ümbris (N) kindlalt trossi klambri (M) alla ja keerake kruvi (I) kinni.
8. Kaugjuhitava seguklapi hoova töö kontrollimiseks viige seguklapi kaugjuhitav hoob mõned korrad aeglaselt käigule kiirele. Seguklapi kaugjuhitav hoob ja traat (L, joonis 11) peavad vabalt liikuma.

Mootori püsikiirus (ilma seguklapi hoova traadita)

Vt joonist 3, 12

Kui on tehtud ümberseadistus mootori püsikiirusele, puudub seguklapi hoova traat ja kiirust ei saa valida. Mootor töötab ainult kiiresti.

1. Keerake seguklapi hooba / kangi Transport Guard™ (A, joonis 3, 12) asendisse KIIRE.
2. Veenduge, et kruvi (V, joonis 12) on kanduris oleva avaga joondatud. Pingutage kruvi (V) pingutusmomendiga 25 lb-in (2,8 Nm).
3. Eemaldage hoova ühendusülili (H, joonis 12).

Märkus. Seguklapi hooval / kangil TransportGuard™ on nüüd ainult kaks asendit: asend SEISKAMINE/VÄLJAS ja KÄIVITUS.

4. Paigaldage uus siit SEES/VÄLJAS TransportGuard™ (O, joonis 3) ilupaneelil oleva kiirusregulaatori sildi peale (F).

Kasutamine

Õlisoovitused

Õlimaht: vt ptk *Spetsifikatsioonid*.

MÄRKUS

Mootor tarnitakse Briggs & Strattoni tehastest ilma õlita. On võimalik, et seadme tootjad või edasimüüjad on mootori õliga täitnud. Enne mootori esmakordset käivitamist kontrollige kasutusjuhendis toodud juhiste järgi kindlasti õlitaset ja vajadusel lisage õli. Kui käivitata mootori ilma õlita, saab see püsivaid kahjustusi, mida ei saa remontimisega kõrvaldada ning millele garantii ei laiene.

Parima jõudluse tagamiseks on soovitatav kasutada Briggs & Strattoni® garantiinõuetele vastavat sertifitseeritud õli. Muude kvaliteetsete õlide kasutamine on aktsepteeritud, kui need vastavad klassi SF, SG, SH, SJ nõuetele või ületavad neid. Ärge kasutage spetsiaalseid lisandeid.

Mootoriõli vajaliku viskoossuse määravad välistemperatuurid. Kasutage tabelit, et valida oodatava välistemperatuuri vahemiku jaoks kõige sobivama viskoossusega õli. Enamik õues kasutatavatest masinatest töötavad hästi 5W-30 sünteetilise õliga. Kõrgete temperatuuride korral tagab parima kaitse sünteetiline õli Vanguard® 15W-50.

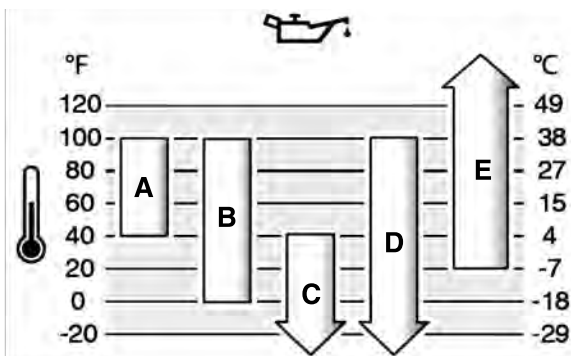

A	SAE 30 – madalamal temperatuuril kui 40 °F (4 °C) on SAE 30 õli kasutamisel mootori käivitamine raskendatud.
B	10W-30 – kõrgemal temperatuuril kui 80 °F (27 °C) võib 10W-30 õli kasutamine õlitartet suurendada. Kontrollige õlitaset sagedamini.
C	5W-30
D	Sünteetiline 5W-30
E	Vanguard® Synthetic 15W-50

Õlitase kontrollimine

Vt joonist 13, 14

Enne õli lisamist või kontrollimist

- Veenduge, et mootor on rõhtasendis.
- Puhastage õlitäiteava ümbrus prahist.
- Vt jaotist *Tehnilised andmed* .

MÄRKUS Mootor tarnitakse Briggs & Strattoni tehastest ilma õlita. Seadme tootjad või edasimüüjad võivad olla mootori õliga täitnud. Enne mootori esmakordset käivitamist kontrollige kasutusjuhendis toodud juhiste järgi kindlasti õlitaset ja vajadusel lisage õli. Kui käivitata mootori ilma õlita, saab see püsivaid kahjustusi, mida ei saa remontida ning millele garantii ei laiene.

1. Eemaldage õlimõõtevarras (A, joonis 13) ja kuivatage puhta lapiga.
2. Paigaldage õlimõõtevarras (A, joonis 13).
3. Eemaldage õlivarras ja kontrollige õlitaset. Õige õlitase on mõõtevarras täistase tühise ülaserivas (B, joonis 13).
4. Mootoril on mitu õlitäiteava (C, G, joonis 14). Kui õlitase on madal, lisage õli aeglaselt ühte mootori õlitäiteavasse (C, G). **Ärge täitke üle.** Pärast õli lisamist oodake üks minut, seejärel kontrollige õlitaset.
5. Paigaldage õlimõõtevarras uuesti (A, joonis 13).

Madala õlitase kaitse süsteem (sõltuvalt varustusest)

Mõnel mootoril on madala õlitase andur. Kui õlitase on madal, siis aktiveerib andur hoiatustule või seiskab mootori. Seisake mootor ja tehke enne selle uut käivitamist allnimetatud toimingud.

- Veenduge, et mootor on tasakaalus.
- Kontrollige õlitaset. Vt teemat *Õlitase kontrollimine* .
- Kui õlitase on madal, siis lisage vajalik kogus õli. Käivitage mootor ja veenduge, et hoiatustuli (kui olemas) ei sütti.
- Kui õlitase ei ole madal, siis ärge mootorit käivitage. Võtke ühendust Briggs & Strattoni volitatud esindusega ja laske õlisüsteemi rike korda teha.

Kütusega seotud soovitus

Kütus peab vastama järgmistele nõuetele:

- puhas, värske, pliivaba bensiin.
- Minimaalne oktaanarv 87 / 87 AKI (91 RON). Suurtel kõrgustel kasutamine, vt allpool.
- Lubatud on kasutada kuni 10%-lise etanoolisisaldusega bensiini (bensini ja alkoholi segu).

MÄRKUS Ärge kasutage heakskiitmata bensiini, nt E15 ja E85. Ärge lisage õli bensiinile ega modifitseerige mootorit teiste kütustega kasutamiseks. Kasutusloata kütuste tarvitamine tekitab mootoriosade kahjustusi, mida garantii ei kata.

Vältimaks vaiguääkide ladestumist küttesüsteemis, lisage kütusele kütusestabilisaatorit. Vt teemat *Hoistamine*. Kõik kütused ei ole ühesugused. Kui esineb probleeme mootori käivitamise või jõudlusega, siis vahetage kütuse tarnijat või kütuse marki. See mootor on sertifitseeritud kasutamiseks bensiiniga. Mootori heitgaasikoguste kontrollisüsteem on EM (mootori modifikatsioonid).

Suured kõrgused

Kõrgustel üle 1524 meetri (5000 jalga) on nõutav bensiin oktaanarvuga vähemalt 85/85 AKI (89 RON).

Karburaatoriga mootor tuleb töövoime säilitamiseks suure kõrguse jaoks reguleerida. Reguleerimata kasutus põhjustab madalamat jõudlust, suuremat kütusekulu ja lubatud rohkem heitmeid. Mootori seadistamiseks suurte kõrgustel töötamiseks võtke ühendust Briggs & Strattoni volitatud edasimüüjaga. Mootori kasutamine kõrgustel alla 762 meetri (2500 jalga) suure kõrguse jaoks mõeldud varustusega ei ole soovitatav.

Elektronilise sissepritsiga mootorit ei ole vaja suure kõrguse jaoks reguleerida.

Kütuse lisamine

Vt joonist 15



HOIATUS

Bensiin ja selle aaurud on väga tule- ja plahvatusohtlikud.

Süttimine või plahvatus võib põhjustada raskeid põletushaavu või surma.

Kütuse lisamisel

- Lülitage mootor välja ning laske sellel jahtuda vähemalt 2 minutit enne kütusekorgi eemaldamist.
 - Lisage kütust õues või hästi ventileeritud alas.
 - Ärge kütusepaaki üle täitke. Jätmaks ruumi kütuse paisumiseks, ärge täitke kõrgemalt kui kütusepaagi kaela alumise osani.
 - Hoidke kütus eemal sädemetest, lahtisest leegist, süüteleegist, kuumusest ning teistest süüteallikatest.
 - Kütusetorusid, paaki, korki ning toruliitmikke kontrollige sageli pragude ja lekete suhtes. Vajaduse korral asendage need.
 - Kütuse väljaloksumise korral oodake, kuni see on aurustunud, enne kui käivitade mootori.
- Puhastage kütusekorgi ala mustusest ja prügist. Eemaldage kütusepaagi kork.
 - Täitke kütusepaak (A, joonis 15) kütusega. Jätmaks ruumi kütuse paisumiseks, ärge täitke kõrgemalt kui kütusepaagi kaela (B) alumise osani.
 - Asetage kütusepaagi kork tagasi.

Mootori käivitamine ja seiskamine

Vt joonist 16

Mootori käivitamine



HOIATUS

Starteritrossi järsk tagasilöökk (tagasilöökk) tõmbab teie kätt mootori poole kiiremini, kui te starteritrossist lahti suudate lasta.

See võib põhjustada luumurde, muljumishaavasid ja nikastusi.

- Mootorit käivitades tõmmake trossi aeglaselt, kuni tunnete takistust; seejärel tõmmake kiiresti, et vältida tagasilööki.



HOIATUS

Bensiin ja selle aaurud on väga tule- ja plahvatusohtlikud.

Süttimine või plahvatus võib põhjustada raskeid põletushaavu või surma.

Mootori käivitamisel

- Veenduge, et süüteküünlal, summuti, kütusepaagi kork ning õhupuhassti (selle olemasolul) on paigas ja kinnitatud.
- Ärge käituge mootorit, kui süüteküünlal on eemaldatud.
- Kui mootor on üle ujutatud, siis seadke õhuklapp (kui kuulub varustusse) asendisse AVATUD või KÄIVITUS, lükake seguklapp (kui kuulub varustusse) asendisse KIIRE ning käivitage kuni mootori käivitamiseni.



HOIATUS

MÜRGISE GAASI OHT. Mootori heitgaasid sisaldavad süsinikmonooksiidi (e vingugaasi) – mürgist gaasi, mis tapab minutitega. Te EI näe seda, ei tunne selle lõhna ega maitsset. Isegi kui te ei tunne heitgaaside lõhna, ei pruugi te olla kaitstud vingugaasi eest. Kui tunnete toote kasutamisel iiveldust, peapööritust või nõrkust, lülitage see välja ja minge KOHE värske õhu kätte. Pöörduge arsti poole. Võimalik, et teil on vingugaasi mürgitus.

- Kasutage seda toodet AINULT väga kaugel akendest, udest ja ventilatsioonivadest, et vältida vingugaasi kogunemise ohtu ja selle potentsiaalset liikumist eluruumide suunas.
- Paigaldage akutoitel töötavad vingugaasi alarimid või vooluõrgutoitega vingugaasi alarimid koos varutoite akuga tootja juhiste kohaselt. Suitsualarimid ei suuda vingugaasi tuvastada.
- ÄRGE käituge seda toodet majades, garaazides, keldrites, madalates käikudes, kuurides või teistes osaliselt suletud ruumides isegi siis, kui kasutate ventilaatoreid või avate ukseid ja aknad õhutamiseks. Vingugaas võib kiiresti nendesse ruumidesse koguneda ja seal mitmeid tunde püsida, isegi pärast masina väljalülitamist.

- Paigutage see toode ALATI allatuult ja suunake mootori heitgaasid eemale aladest, kus viibivad inimesed.

MÄRKUS Mootor tarnitakse Briggs & Strattoni tehastest ilma õlita. Enne mootori käivitamist tuleb lisada õli vastavalt selles kasutusjuhendis toodud juhistele. Kui käivitade mootori ilma õlita, saab see püsivaid kahjustusi, mida ei saa remontida ning millele garantiit ei laiene.

Märkus. Seadmel võib olla kaugjuhtimispuult. Kaugjuhtimispuldi asukohta ja kasutamist vt seadme kasutusjuhendist.

- Kontrollige mootoriõli. Vt jaotist **Õlitaseme kontrollimine**.
- Veenduge, et juhtimiseadmed (kui need on olemas) on välja lülitatud.
- Seadke seguklapi hoob / Transport Guard™ (A, joonis 16) asendisse KIIRE või KÄIVITUS. Kasutage mootorit asendis KIIRE või KÄIVITUS.
- Seadke õhuklapi hoob (B, joonis 16) asendisse SULETUD.

Märkus. Õhuklapi kasutamine ei ole tavaliselt vajalik, kui taaskäivitade sooja mootorit.

- Käsistarter, kui see on varustus:** Hoidke kindlalt käivititrossi käepidemest (C, joonis 16). Tõmmake starteritrossi käepidet aeglaselt, kuni tunnete takistust, seejärel tõmmake kiiresti.



HOIATUS

Starteritrossi järsk tagasilöökk (tagasilöökk) tõmbab teie kätt mootori poole kiiremini, kui suudate starteritrossist lahti lasta. See võib põhjustada luumurde, muljumishaavasid ja nikastusi. Mootorit käivitades tõmmake starteritrossi aeglaselt, kuni tunnete takistust; seejärel tõmmake kiiresti, et vältida tagasilööki.

- Elektristarter (kui on olemas):** Keerake elektrilise käivituse lüliti (16) asendisse START.

MÄRKUS Kasutage starteri kasutusea pikendamiseks lühikesi käivitustsükleid (kõige enam viis sekundit). Enne uut käivitamist oodake minut aega.

- Kui mootor on soojenenud, seadke õhuklapi hoob (B, joonis 16) asendisse AVATUD.

Märkus. Kui mootor pärast korduvaid katseid ei käivitu, võtke ühendust kohaliku edasimüüjaga või minge **VanguardEngines.com** või helistage **1-800-999-9333** (USAs).

Mootori seiskamine



HOIATUS

Kütus ja selle aaurud on äärmiselt kergesti süttivad ja plahvatusohtlikud.

Tulekahju või plahvatus võivad põhjustada raskeid põletusi või surma.

- Ärge seisake mootorit karburaatori ahendusklapi sulgemisega.

Seguklapi hoob / Transport Guard™: Seadke seguklapi hoob / Transport Guard™ (A, joonis 16) asendisse VÄLJAS või SEISKAMINE.

Märkus. Kui seguklapi hoob / TransportGuard™ on asendis VÄLJAS või SEISKAMINE, on kütuseklapp asendis VÄLJAS. Seadme transpordi ajaks seadke seguklapi hoob / TransportGuard™ alati asendisse VÄLJAS või SEISKAMINE..

Märkus. Võti (D, joonis 16) mootorit ei seiska. Võti on ainult mootori käivitamiseks. Et lapsed ei saaks mootorit käivitada, ärge jätke võtit (D) ette ajaks, kui te seadet ei kasuta.

Hooldus

MÄRKUS Kui mootorit tuleb hoolduse käigus kallutada, siis peab mootorile kinnitatud kütusepaak olema tühi ja süüteküünlal üleväl. Kui kütusepaak ei ole tühi ja mootor on kallutatud mõnes muus suunas, võib käivitamine olla raskendatud, kuna õli või bensiin on saastanud õhufiltri ja/või süüteküünla.



HOIATUS

Kui seadme hooldamine nõuab selle kallutamist, peab kütusepaak olema tühi, vastasel korral võib kütus välja voolata ja põhjustada tulekahju või plahvatuse.

Soovitame mootori ja mootori osade mis tahes hoolduseks pöörduda Briggs & Strattoni volitatud edasimüüja poole.

MÄRKUS Kõik mootori ehitamisel kasutatud osad peavad jääma korrektse töö tagamiseks oma kohale.

**HOIATUS**

Juhuslik säde võib põhjustada põlengu või elektrilöögi.

Tahtmatu käivitus võib põhjustada takerdumise, traumaatilise amputatsiooni või rebendeid.

Tuleoht**Enne seadistamist või parandamist:**

- Ühendage süüteküünla juhe lahti ning hoidke see süüteküünlast eemal.
- Ühendage lahti aku miinusklemm (ainult elektrikäivitiga mootorite puhul).
- Kasutage ainult õigeid tööriistu.
- Ärge püüdke gaasihoova vedru, ühenduslüli või mõne muu detaili kallal nokitsemisega suurendada mootori pöördet.
- Varuosad peavad olema sama kujuga ja paigaldatud samas asendis kui originaaldetailid. Muud varuosad ei pruugi sama hästi toimida ning võivad kahjustada seadet ja põhjustada vigastusi.
- Ärge lööge hooratust haamri või muu kõva esemega, sest see võib põhjustada hooratta hilisema purunemise töö käigus.

Sädeme kontrollimisel:

- Kasutage selleks ettenähtud süüteküünlatestrit.
- Ärge kontrollige sädet, kui süüteküünal on eemaldatud.

Heitgaasikoguste kontrollsüsteemi hooldus

Heitgaasikoguste kontrollseadiste ja süsteemide hooldust, osade vahetust ja remonti võib teha iga töökoda või isik, kes tegeleb maastikusõidu mootorite remontimisega. Heitgaasikoguste kontrollsüsteemi tasuta hoolduse saamiseks tuleb töö lasta teha tootja volitusega esinduses. Vt heitgaasikoguste kontrollsüsteemi teatist.

Hooldusgraafik

Pärast esimest 5 tundi
<ul style="list-style-type: none"> • Vahetage õli
Iga kaheksa töötunni järel või iga päev
<ul style="list-style-type: none"> • Kontrollige mootori õlitaset • Puhastage summuti ja juhtimiseseadmete ümbrus • Puhastage õhu sisselaskeava võre
Iga 100 töötunni järel või igal aastal
<ul style="list-style-type: none"> • Hooldage heitgaasisüsteemi
Iga 200 töötunni järel või kord aastas
<ul style="list-style-type: none"> • Vahetage mootoriõli. • Puhastage õhufilter ¹
Iga 600 töötunni või iga 3 aasta tagant
<ul style="list-style-type: none"> • Vahetage õhufilter
kord aastas
<ul style="list-style-type: none"> • Asendage süüteküünlad • Hooldage kütusesüsteemi • Hooldage jahutussüsteemi ¹ • Kontrollige klapi vahet ²

¹ Tolmustes tingimustes või lenduva prahi korral puhastage sagedamini.

² Pole nõutav, kui mootor töötab tõrgeteta.

Karburaator ja mootori pöörded

Ärge reguleerige karburaatorit või mootori pöörlemissagedust. Karburaator on tehases häälestatud efektiivselt tööks enamikus kasutustingimustes. Ärge püüdke gaasihoova vedru, ühenduslüli või mõne muu detaili kallal nokitsemisega muuta mootori pöördet. Kui on vaja midagi reguleerida, siis laske seda teha Briggs & Strattoni volitatud teeninduses.

MÄRKUS Seadme tootja on määranud seadmele paigaldatud mootori suurima lubatud kiiruse. **Ärge ületage** seda kiirust. Kui te ei tea seadme max lubatud kiirust või seda, millisele kiirusele on mootor tehases reguleeritud, siis pöörduge abi saamiseks Briggs & Strattoni volitatud teenindusse. Seadme ohutu ja nõuetekohase töö tagamiseks tohib mootori kiirust reguleerida ainult vastava kvalifikatsiooniga hooldustehnik.

Süüteküünla hooldus

Vt joonist 17

Kontrollige sädevahemikku (A, joonis 17) vastava mõõdikuga (B). Vajadusel reguleerige vahemikku Paigaldage süüteküünal ja pingutage nõutud jõumomendini Sädevahemiku ja jõumomendi kohta saate teavet peatükist **Tehnilised andmed**.

Märkus. *Mõningates piirkondades nõutakse süüteimpulssi summutava takistiga süüteküünla kasutamist Kui teie mootor oli algselt varustatud takistiga süüteküünlaga, kasutage sarnast süüteküünalt ka edaspidi.

Heitgaasisüsteemi hooldus

**HOIATUS**

Mootori töötamine tekitab soojust. Mootori osad, eriti summuti, muutuvad eriti kuumaks.

Nende puudutamine võib kaasa tuua raskeid põletushaavu.

Põlevad jäägid, näiteks puulehed, rohulibled, kõrred jms võivad süttida.

- Laske summutil, mootori silindril ning ribidel enne nende katsumist jahtuda.
- Eemaldage kogunenud prügi summuti ning mootorisilindri piirkonnast.
- California avalike ressursside koodeksi lõike 4442 järgi on motoriseeritud seadme kasutamine mis tahes metsa-, põõsa- või murualadel ja nende lähedal keelatud, kui nimetatud seadme väljalaskesüsteem ei ole varustatud lõikes 4442 määratletud sädemepüüdjaga. Teistes riikides või jurisdiktsioonides võivad kehtida sarnased seadused. Võtke ühendust originaalvaruosade tootja, jaemüüja või edasimüüjaga, et hankida sellele mootorile paigaldatud väljalaskesüsteemile mõeldud sädemepüüdur.

Eemaldage kogunenud prügi summuti ning mootorisilindri piirkonnast. Kontrollige summutit pragude, rooste või muude kahjustuste suhtes Eemaldage sädemepüüdur (kui olemas) ja veenduge, et ei esine kahjustusi ega tahmasadestisi Kahjustuste avastamisel paigaldage enne kasutamist varuosad.

**HOIATUS**

Varuosad peavad olema sama kujuga ja paigaldatud samas asendis kui originaaldetailid. Muud varuosad ei pruugi sama hästi toimida ning võivad kahjustada seadet ja põhjustada vigastusi.

Vahetage mootoriõli

Vt joonist 18, 19, 20

Kasutatud õli on ohtlik jääde ning see tuleb nõuetekohaselt kasutuselt kõrvaldada. Ärge visake seda olmejäätmete sekka. Kasutatud õli ohutu hävitamise/ümbertöötlemise kohta saate teavet kohalikest omavalitsusest, teeninduskeskusest või edasimüüjalt.

Õlist ühendamine

1. Kui mootor on välja lülitatud, ent ikka veel soe, siis lahutage küünla juhe (D, joonis 18) ja hoidke see küünlast (E) eemal.
2. Eemaldage õlivarras (A, joonis 19).
3. Mootoril on kaks õli väljalaskekorki. Eemaldage üks õli väljalaskekork (F, H, joonis 20). Laske õli välja sobivasse mahutisse.
4. Kui õli on välja voolanud, paigaldage ja pingutage õli väljalaskekork (F, H, joonis 20).

Õli lisamine

- Veenduge, et mootor on rõhtasendis.
- Puhastage õlitäiteava ümbrus prahist.
- Vt jaotisest **Tehnilised andmed** õli kogust.

1. Eemaldage õlivarras (A, joonis 19) ja kuivatage puhta lapiga.
2. Mootoril on mitu õlitäiteava. Valage õli aeglaselt mootoriõli täiteavasse (C, G, joonis 20). **Ärge täitke üle.** Pärast õli lisamist oodake üks minut, seejärel kontrollige õlitaset.
3. Paigaldage õlimõõtevarras (A, joonis 19).
4. Eemaldage õlivarras ja kontrollige õlitaset. Õige õlitase on mõõtevaruda täistaseme tähise ülaserivas (B, joonis 19).
5. Paigaldage õlimõõtevarras uuesti (A, joonis 19).
6. Ühendage küünla juhe (D, joonis 18) süüteküünlaga (E).

Õhufiltri hooldamine

Vt joonist 21

**HOIATUS**

Kütus ja selle aurud on äärmiselt kergesti süttivad ja plahvatusohtlikud.

Tulekahju või plahvatus võivad põhjustada raskeid põletusi või surma.

- Ärge käivitage ega käitage mootorit, kui õhupuhaasti koost (kui see on olemas) või õhufilter (kui see on olemas) on eemaldatud.

MÄRKUS Ärge kasutage filtri puhastamiseks suruõhku ega lahusteid. Suruõhk võib filtrit kahjustada ja lahustid lagundavad seda.

Vt jaotisest **Hooldusgraafik** hooldusnõuete teavet.

Paberist õhufilter

1. Keerake lahti sulgur(id) (C, joonis 21).
2. Eemaldage kate (A, joonis 21).
3. Eemaldage filter (B, joonis 21).
4. Mustuse eemaldamiseks koputage õrnalt filtrile (B, joonis 21) vastu kõva pinda. Kui filter on väga määrdunud, asendage see uue filtriga.
5. Paigaldage filter (B, joonis 21).
6. Paigaldage kate (A, joonis 21) ja kinnitage sulguri(te)ga (C). Veenduge, et sulgur(id) on tihedalt kinni.

Kütusesüsteemi hooldus

Vt joonist 22

**HOIATUS**

Kütus ja selle aurud on äärmiselt kergesti süttivad ning plahvatusohtlikud.

Tulekahju või plahvatus võivad põhjustada tõsiseid põletusi või surma.

- Hoidke kütus eemal sädemetest, lahtisest leegist, pilootleekidest, kuumusest ning teistest süüteallikatest.
- Veenduge sageli, et kütusetorudes, paagis, korgi ning toruliitmike juures ei ole pragusid ega lekkeid. Vajaduse korral asendage.
- Enne kütusefiltri puhastamist või vahetamist laske kütusepaak tühjaks või sulgege kütusekraan.
- Kütuse väljaloksumisel oodake selle aurustumist, enne kui mootori käivitada.
- Varuosad peavad olema samasugused ja paigaldatud samas asendis kui originaalosaad.

Kütusesõel, kui kuulub varustusse

1. Eemaldage kütusepaagi kork (A, joonis 22).
2. Eemaldage kütusesõel (B, joonis 22).
3. Kui kütusesõel on määrdunud, siis puhastage see või vahetage välja. Kütusesõela vahetades kasutage kindlasti originaalvaruosa.

Jahutussüsteemi hooldus

**HOIATUS**

Mootori töötamine tekitab soojust. Mootori osad, eriti summuti, muutuvad eriti kuumaks.

Nende puudutamine võib kaasa tuua raskeid põletushaavu.

Põlevad jäägid, näiteks puulehed, rohulibled, kõrred jms võivad süttida.

- Laske summutil, mootori silindril ning ribidel enne nende katsumist jahtuda.
- Eemaldage kogunenud prügi summuti ning mootorisilindri piirkonnast.

MÄRKUS Ärge kasutage mootori puhastamiseks vett. Vesi võib kahjustada kütusesüsteemi. Kasutage mootori puhastamiseks harja või puhast riidetükki.

See mootor on õhkjahutusega. Mustus või praht võib õhuvoolu takistada ja mootor võib üle kuumeneda, mis omakorda tingib jõudluse vähenemist ja mootori eluea lühenemist.

1. Eemaldage mustus õhuvõtuvõre piirkonnast harja või kuiva lapiga.
2. Hoidke ühendused, vedrud ja juhtseadised puhtana.
3. Hoidke summuti ümbrus ja tagune puhas kergesti süttivaist jäätmeist.
4. Veenduge, et õli jahuti labad on tolmust ja mustusest vabad.

Aja jooksul võib prügi kuhjuda silindri jahutusribide vahele ja põhjustada mootori ülekuumenemist. Seda prügi ei saa eemaldada ilma mootori osalise lahtivõtmiseta. Laske

Briggs & Strattoni volitatud edasimüüjal kontrollida ja puhastada õhkjahutussüsteemi, nagu on kirjas **Hoolduskavas**.

Hoiustamine

**HOIATUS**

Kütus ja selle aurud on äärmiselt kergesti süttivad ning plahvatusohtlikud.

Tulekahju või plahvatus võivad põhjustada raskeid põletusi või surma.

Kütuse või paagis oleva kütusega seadmete hoiustamisel

- Paigutage need eemale ahjudest, pliitidest, veesoojenditest või teistest seadmetest, millel on pilootleek või teised süüteallikad, sest need võivad kütuseaurusid süüdata.

Kütusesüsteem

Vt joonist: 23

Hoiustamisel peab mootor jääma rõhthalt (tavaline tööasend). Täitke kütusepaak (A, joonis 23) kütusega. Kütuse paisumise lubamiseks, ärge täitke kütusepaagi kaela alumisest servast kõrgemalt (B).

Kütus võib rikneda, kui seda hoitakse mahutis kauem kui 30 päeva. Iga kord, kui täidate mahuti kütusega, lisage kütusele kütusestabilisaatorit, vastavalt tootja juhistele. See hoiab kütust värskena ja vähendab kütusega seotud probleeme ning kütusesüsteemi saastumist.

Mootorit pole vaja kütusest tühjendada, kui kütusestabilisaatorit on lisatud kooskõlas juhistega. KÄIVITAGE mootor 2 minutiks enne hoiustamist, et pumbata kütust ja kütusestabilisaatorit läbi kütusesüsteemi.

Kui mootoris olevale bensiinile pole kütusestabilisaatorit lisatud, siis tuleb kütus sobivasse mahutisse valada. Laske mootoril töötada, kuni see kütuse lõppemisel seiskub. Värskuse tagamiseks on soovitatav kasutada säilitusmahutis kütusestabilisaatorit.

Mootoriõli

Vahetage mootoriõli siis, kui mootor on veel soe. Vt teemat **Mootoriõli vahetus**.

Tõrgete kõrvaldamine

Abi saamiseks võtke ühendust oma edasimüüjaga, vaadake **VanguardEngines.com** või helistage **1-800-999-9333** (USAs).

Tehnilised andmed

Mudel: 12V000	
Töömaht	12.387 kuuptolli (203 cc)
Kaliiber	2.677 tolli (68 mm)
Kolvi käik	2.204 tolli (56 mm)
Õli kogus	18 - 20 oz (.54 - .59 l)
Süüteküünla sädemevahe	.030 tolli (.76 mm)
Küünla jõumoment	180 naela tolli kohta (20 Nm)
Süütemagneeto õhupilu	.010 - .013 tolli (.25 - .35 mm)
Sisselaskeklapi vahe	.004 - .006 tolli (.10 - .15 mm)
Väljalaskeklapi vahe	.005 - .007 tolli (.15 - .20 mm)

Mootori võimsus väheneb 3,5% iga 300 meetri (1000 jala) kohta üle merepinna ja 1% iga 5,6 °C (10 °F) kohta, mis on üle 25 °C (77 °F). Mootor töötab rahuldavalt kuni 30-kraadise nurga all. Ohutute kasutuspiiride leidmiseks kallakute jaoks vt seadme kasutusjuhendit.

Varuosad – mudel: 12V000	
Varuosa	Osa number
Paberist õhufilter (joonis 21)	596760
Advanced Formula kütusetöötlemine ja stabilisaator	
Takistiga küünal	597383
Küünla võti	19576, 5402
Süütestester	19368

Soovitame mootori ja mootori osade mis tahes hoolduseks pöörduda Briggs & Strattoni volitatud edasimüüja poole.

Võimsusklassid: Individuaalsete bensiinimootorite koguvõimsuse klass on tähistatud SAE (Society of Automotive Engineers) standardi J1940 (väikemootorite võimsuse ja pöördemomendi hindamise protseduur) ja määratud SAE standardi J1995 alusel. Pöördemomendiväärtused on tuletatud 2600 p/min juures nende mootorite puhul, mille sildil on „rpm” ja 3060 p/min kõigi teiste puhul, väärtused hobujõududes on tuletatud 3600 p/min juures. Võimsuskõverad võite leida veebilehelt www.BRIGGSandSTRATTON.COM Tegelikku netovõimsust on mõõdetud koos väljalasketoru ja õhupuhastriga, brutovõimsust aga mõõdetakse ilma nende seadisteta. Mootori tegelik koguvõimsus on suurem kui netovõimsus ja sõltub muu hulgas keskkonnatingimustest ning mootorite individuaalsetest erinevustest. Arvestades laia tooteskaalat, milles mootoreid kasutatakse, ei pruugi gaasimootor saavutada märgitud brutovõimsust konkreetses seadmes. See erinevus tuleneb mitmest tegurist, k.a. mitmesugused mootori osad (õhupuhastrid, väljalaskesüsteem, laadimine, jahutus, karburator, kütusepump jne), kasutuspiirangud, keskkonnatingimused (temperatuur, niiskus, kõrgus) ning mootorite individuaalsed erinevused. Tootmis- ja mahupiirangute tõttu võib Briggs & Stratton asendada kõrgema nimivõimsusega mootori selle seeria mootoriga.

Garantii

Briggs & Strattoni mootori garantii

Jõustub jaanuaris 2019

Piiratud garantii

Briggs & Stratton garanteerib allpool määratletud garantiiperioodi jooksul mis tahes osa, millel on materjali- või tootmisdefekt või mõlemad, tasuta paranduse või asenduse. Parandamiseks või asendamiseks saadetud toote transportikulud tasub ostja. Käesolev garantii kehtib allpool nimetatud ajaperioodil ja tingimustel. Garantiiteeninduse saamiseks leidke lähim volitatud hooldustöökoda, kasutades meie edasimüüjate kaarti aadressil BRIGGSandSTRATTON.COM. Ostja peab võtma ühendust volitatud hooldustöökodaga ja andma seejärel toote volitatud hooldustöökodale kontrollimiseks ja testimiseks.

Käesolev garantii on ainus selgesõnaline garantii. Kaudsed garantiid, kaasa arvatud need, mis puudutavad turustatavust ja konkreetseks otstarbeks sobivust, kehtivad allpool nimetatud garantiiperioodi jooksul või seadusega lubatud ulatuses. Vastutus ettenägematute või kaudsete kahjude eest on välistatud seadusega lubatud ulatuses. Mõned riigid või osariigid ei luba piiranguid kaudse garantii kehtivusajale ning mõned riigid või osariigid ei luba juhuslike või kaudsete kahjude välistamist või piiramist, mistõttu nimetatud piirang või välistamine ei pruugi teile kehtida. See garantii annab teile konkreetseid juriidilised õigused ja teil võib olla ka muid õigusi olenevalt osariigist või riigist ⁴.

Garantii tüüptingimused ^{1, 2, 3}

Vanguard™; Commercial Series ³

Tarbijakasutus - 36 kuud

Kommertskasutus - 36 kuud

XR Series

Tarbijakasutus - 24 kuud

Kommertskasutus - 24 kuud

Kõik muud mootorid, millel on Dura-Bore™ malmist muhv

Tarbijakasutus - 24 kuud

Kommertskasutus - 12 kuud

Kõik muud mootorid

Tarbijakasutus - 24 kuud

Kommertskasutus - 3 kuud

¹ Need on meie üldised garantiitingimused, kuid vahel võivad lisanduda täiendavad garantiid, mis ei olnud juhendi ilmumise ajal kindlaks määratud. Oma mootori garantiitingimused leiate veebisaidilt BRIGGSandSTRATTON.com. Teise võimalusena pöörduge kohaliku Briggs & Strattoni volitatud hooldustöökoda poole.

² Garantii ei kehti mootoritele nendes masinates, mida kasutatakse peamise toiteallikana vooluvõrgu asemel; kommertseesmärkidel töötavate varugeneraatoritena ja teenindussõidukitena, mille kiirus ületab 25 mi/h. Garantii ei kehti ka mootoritele, mida kasutatakse võidusõitudel või kommerts- või rendiotstarbel.

³ Varugeneraatoritele paigaldatud Vanguard: 24 kuud tarbijakasutuse korral, kommertskasutuse korral garantiid pole. Commercial Series, mis on toodetud enne 2017 juulit: 24 kuud tarbijakasutuse korral, 24 kuud kommertskasutuse korral.

⁴ Austraalias – meie toodetel on garantiid, mida ei saa Austraalia tarbijaõiguse kohaselt välistada. Teil on õigus toote asendamisele või tagasimaksele suure rike korral ning kompensatsioonile mis tahes muude mõistlikult prognoosivate kadude või kahjude korral. Samuti on teil õigus toodete parandamisele või

asendamisele, kui toodete kvaliteet ei ole vastuvõetaval tasemel ja rike ei ole suur. Garantiihoolduseks pöörduge lähima volitatud hooldustöökoda poole, kasutades meie edasimüüjate asukohta leidmise kaarti aadressil BRIGGSandSTRATTON.COM või helistades numbril 1300 274 447 või saates e-kirja aadressil salesenquiries@briggsandstratton.com.au, Briggs & Stratton Australia Pty Ltd, 1 Moorebank Avenue, Moorebank, NSW, Austraalia, 2170.

Garantiiperiood algab esimese jaetarbija või kommertskasutaja ostu sooritamise kuupäevast. „Tarbijakasutus” tähendab isiklikku kasutamist kodumajapidamises jaetarbija poolt. „Ärieesmärgil kasutamine” tähendab kõiki teisi kasutusi, kaasa arvatud ärilisel, tulu saamise või rentimise eesmärgil kasutamist. Kui mootorit on kasutatud mõnel perioodil kommertseesmärkidel, siis loetakse seda mootorit selle garantiid mõttes ärikasutuses olevaks mootoriks.

Hoidke ostmist tõendav tšekk alles. Kui teil puudub esmase ostmise kuupäeva tõendav dokument, siis lähtutakse garantiiteenindusel garantiiperioodi pikkuse määramisel toote valmistamiskuupäevast. Briggs & Strattoni toodetele garantiiteeninduse tagamiseks ei ole garantiid registreerimine vajalik.

Teie garantiist

See garantii laieneb üksnes mootoriga seotud materjali- või valmistusvigadele ning ei hõlma selle masina asendamist ega hüvitamist, millesse mootor paigaldati. Garantii ei hõlma jooksvat hooldust, häälestamist, reguleerimist ja mootori tavalist kulumist. Samuti ei kehti garantii juhul, kui mootorit on muudetud või modifitseeritud või kui selle seerianumber on rikutud või eemaldatud. Käesolev garantii ei kata mootori kahjustusi ega toimivusprobleeme, mis tulenevad:

1. Briggs & Strattoni mitte-originaalvaruosade kasutamisest;
2. mootori kasutamisest õliga, mida on lisatud ebapiisavas koguses või mis on saastunud või vale kvaliteediklassiga;
3. saastunud või vana kütuse kasutamisest, bensiini kasutamisest, mis sisaldab üle 10% etanooli või muude kütuste kasutamisest, nt vedelgaas või maagaas, mootoritel, mis pole Briggs & Strattoni poolt algselt konstrueeritud/toodetud tööks selliste kütustega;
4. mustusest, mis on mootoris sattunud õhupuhastrid ebaõige hoolduse tõttu või mootori uuesti kokkupanekul;
5. muruniiduki löiketeraga objekti tabamisest, terakohandajate, tiivikute või teiste väntvõllile ühendatud seadiste ebaõigest paigaldusest, kiilrihma liigest pingusest;
6. muude kui Briggs & Strattoni pakutavate abiosade või sõlmede, nt sidurite, jõuülekannete, seadme juhtseadiste jne kasutamisest;
7. ülekuumenemisest, mis on tekkinud niidetud muru, mustuse, prahi või jahutusribidesse või hooratta alasse sattunud näriiliste pesade tõttu või on tingitud mootori kasutamisest piisava ventilatsioonita;
8. ülemäärases vibratsioonist, mis on tingitud liigest kiirusest, mootori lahtisest paigaldusest, lahtisest või tasakaalustamata löiketeradest või tiivikutest või masinaosade vales ühendamisel väntvõllile;
9. väärkasutusest, regulaarse hoolduse puudumisest, laadimisest, käsitsemisest, masinate ladustamisest või mootori vales paigaldamisest.

Garantiinhooldust teostavad ainult ettevõtte Briggs & Stratton volitatud hooldustöökodad. Leidke lähim volitatud hooldustöökoda meie edasimüüjate kaardilt aadressil BRIGGSandSTRATTON.COM või helistades numbrile 1-800-233-3723 (USA).

80004537 (red. E)

Autorska prava © Briggs & Stratton Corporation, Milwaukee, WI, SAD. Sva prava pridržana.

Ovaj priručnik sadrži sigurnosne obavijesti koje vas moraju učiniti svjesnima opasnosti vezanih uz motore i uz načine izbjegavanja tih opasnosti. Ovdje se također nalaze upute o tome kako na pravilan način koristiti i održavati motor. Budući da Briggs & Stratton ne mora znati koji stroj će se pogoniti ovim motorom, važno je da pročitate i shvatite ove upute i upute koje se odnose na stroj koji će biti pogonjen ovim motorom. **Spremite originalne upute za buduće potrebe.**

Napomena: Slike i ilustracije u ovom priručniku navedeni su samo kao referenca i mogu se razlikovati od određenog modela. Ako imate pitanja kontaktirajte svog prodajnog zastupnika.

Radi zamjenskih dijelova ili tehničke pomoći, zapišite dolje model motora, vrstu i kodne brojeve zajedno s datumom kupnje. Ovi brojevi se nalaze na vašem motoru (pogledajte odjeljak **Funkcije i upravljanje**).

Datum kupnje	
Model, vrsta i podešavanje motora	
Serijski broj motora	

Kontaktne podaci europskog ureda

Za pitanja vezana za emisije ispušnih plinova u Europi, kontaktirajte naš europski ured na adresi:

Max-Born-Straße 2, 68519 Viernheim, Njemačka.

Europska unija (EU) Faza V (5): Vrijednosti za ugljični dioksid (CO₂)

Vrijednosti za ugljični dioksid za Briggs & Stratton motore s EU certifikatom tipnog odobrenja možete pronaći unošenjem CO₂ u prozor za pretraživanje na stranici BriggsandStratton.com.

Informacije o recikliranju





Sva ambalaža, iskorišteno ulje i baterije trebaju se reciklirati u skladu s odgovarajućim propisima nadležnih vlasti.

Sigurnost rukovatelja

Sigurnosni simboli upozorenja i signalne riječi

Sigurnosni simboli upozorenja () upotrebljava se za utvrđivanje sigurnosnih informacija o opasnostima koje mogu prouzročiti ozljede osoba. Uz simbol upozorenja koristi se i signalna riječ (OPASNOST, UPOZORENJE ili OPREZ) za isticanje vjerojatnosti i težine potencijalne ozljede. Osim toga, simbol opasnosti može se koristiti za označavanje vrste opasnosti.

















 **OPASNOST** označava opasnost koja će, ako se ne izbjegne, **izvjesno rezultirati smrću ili teškom ozljedom.**

 **UPOZORENJE** označava opasnost koja će, ako se ne izbjegne, **može rezultirati smrću ili teškom ozljedom.**

 **OPREZ** označava opasnost koja će, ako se ne izbjegne, **može rezultirati lakšom ili srednje teškom ozljedom.**

OBAVIJEST ukazuje na situaciju koja **može rezultirati oštećenjem proizvoda.**

Simboli opasnosti sa značenjem

Simbol	Značenje	Simbol	Značenje
	Sigurnosni podaci o opasnostima koja mogu dovesti do tjelesne ozljede.		Pročitajte i proučite priručnik za rukovanje prije upotrebe ili servisiranja uređaja.
	Opasnost od požara		Opasnost od eksplozije
	Opasnost od udara		Opasnost od otrovnog dima
	Opasnost od vruće površine		Opasnost od buke - pri dužem radu preporučuje se upotreba zaštite sluha.
	Opasnost od odbacivanja predmeta - nosite zaštitu za oči.		Opasnost od eksplozije
	Opasnost od smrzotina		Opasnost od povratnog udara
	Opasnost od amputacije - pokretni dijelovi		Opasnost od kemijskih sredstava
	Opasnost od ozljeda djelovanjem topline		Korozivno

Sigurnosne poruke



UPOZORENJE

Motori tvrtke Briggs & Stratton® nisu namijenjeni i ne smiju se koristiti za pogon: funkart i go-kart karting vozila; dječjih, rekreacijskih ili sportskih ATV vozila; motocikala; lebdjelica; zrakoplova ili vozila koja se koriste u natjecanjima za koja tvrtka Briggs & Stratton nije dala odobrenje. Više pojedinosti o proizvodima za natjecateljsku vožnju potražite na www.briggsracing.com. U vezi s upotrebom na pomoćnim i paralelnim ATV vozilima kontaktirajte Centar za primjenu pogona tvrtke Briggs & Stratton na broj 1-866-927-3349. Neodgovarajuća upotreba motora može izazvati ozbiljne ozljede ili smrt.



UPOZORENJE



Gorivo i njegove pare izuzetno su zapaljivi i eksplozivni.

Požar ili eksplozija mogu izazvati teške opekline ili smrt.

Prilikom dolijevanja goriva

- Isključite motor i pustite ga da se hladi barem 2 minute prije skidanja čepa spremnika za gorivo.
- Spremnik za gorivo napunite na otvorenom ili u dobro prozračenom prostoru.
- Nemojte prenapuniti spremnik. Kako bi se omogućila ekspanzija goriva, ne puniti spremnik iznad donjeg dijela grla spremnika za gorivo.
- Gorivo držite podalje od iskri, otvorenog plamena, inicijalizacijskih plamičaka, topline ili drugih izvora zapaljenja.
- Često provjeravajte cijev i za gorivo, spremnik, čep spremnika i spojeve te utvrdite postoje li napukline ili curenje. Zamijenite ih ako je potrebno.
- Ako se gorivo prolije, pričekajte dok ne ispari prije pokretanja motora.

Prilikom pokretanja motora

- Provjerite jesu li svjećica, prigušivač, čep spremnika za gorivo i zračni filter (ako je ugrađen) postavljeni na mjesto i jesu li pričvršćeni.
- Ne pokušavajte pokrenuti motor ako je svjećica uklonjena.
- Ako je motor zaliven gorivom, čak (ako postoji) postavite u položaj OTVORENO/RAD, gas (ako postoji) pomaknite u položaj BRZO i okretanjem pokrenite motor.

Prilikom rukovanja opremom

- Ne naginjte motor ili opremu pod kutom koji može izazvati prolijevanje goriva.
- Ne pokušavajte zaustaviti motor prigušivanjem rasplinjača.
- Nikad ne pokrećite niti koristite motor kada je uklonjen sklop pročistača zraka (ako postoji) ili filter za zrak (ako postoji).

Prilikom zamjene ulja

- Ako ulje praznite kroz gornju cijev za dolijevanje ulja, spremnik s gorivom mora biti prazan, u suprotnom može doći do istjecanja goriva što može izazvati požar ili eksploziju.

Prilikom naginjanja uređaja radi održavanja

- Prilikom obavljanja održavanja kada je potrebno nagnuti stroj, spremnik za gorivo, ako je postavljen na motor, mora se isprazniti jer se gorivo može izliti što može izazvati požar ili eksploziju.

Prilikom prijevoza opreme

- Opremu prevozite s PRAZNIIM spremnikom za gorivo ili ventil za zatvaranje dovoda goriva podesite na ZATVORENO.

Prilikom skladištenja goriva ili opreme s gorivom u spremniku

- Pohranite daleko od peći, štednjaka, grijača vode (bojlera) i drugih uređaja koji imaju inicijalizacijske plamičke ili druge izvore paljenja jer oni mogu zapaliti pare goriva.



UPOZORENJE

Pokretanje motora izaziva iskrenje.

Iskre mogu zapaliti plinove koji se nalaze u blizini.

To može rezultirati eksplozijom i požarom.

- Ako u blizini istječe prirodni ili LP plin, ne pokrećite motor.
- Ne koristite tekućine za pokretanje pod tlakom jer su njihove pare zapaljive.



UPOZORENJE

OPASNOST OD OTROVNOG PLINA. Ispušni plinovi motora sadrže ugljični monoksid, otrovni plin koji vas može usmrtili za nekoliko minuta. Plin je **BEZ** boje, mirisa i okusa. Čak i ako ne osjećate miris ispušnih plinova, ipak možete biti izloženi ugljičnom monoksidu. Ako počnete osjećati mučninu, vrtoglavicu ili slabost kada koristite ovaj proizvod, **ODMAH** izađite na svjež zrak. Potražite pomoć liječnika. Možda ste se otrovali ugljičnim monoksidom.

- Ovim proizvodom rukujte ISKLJUČIVO na otvorenom daleko od prozora, vrata i ventilacijskih otvora radi izbjegavanja opasnosti od nakupljanja ugljičnog monoksida i njegovog zadržavanja u zatvorenim prostorima.
- Montirajte detektore (alarme) ugljičnog monoksida pokretane baterijom ili utični detektor (alarm) ugljičnog monoksida s baterijom u skladu s uputama proizvođača. Detektori dima ne mogu otkriti prisutnost ugljičnog monoksida.
- NE pokrećite ovaj proizvod u kućama, garažama, podrumima, u skućenim prostorima, ostavama ili drugim djelomično zatvorenim prostorima čak i ako koristite ventilatore ili držite otvorenim vrata i prozore radi ventilacije. Ugljični monoksid može se brzo nakupiti u takvim prostorima i tamo se zadržati satima, čak i kad se proizvod isključuje.
- Proizvod UVIJEK postavljajte niz vjetar i usmjerite ispuh motora dalje od mjesta u kojemu borave ljudi.



UPOZORENJE

Brzo vraćanje konopca za pokretanje (povratni udarac) povući će šaku i ruku prema motoru brže no što ga možete ispustiti.

To može rezultirati slomljenim kostima, frakturama, ogrebotinama ili iščašenjima.

- Prilikom pokretanja motora lagano povucite konop za pokretanje dok ne osjetite otpor i zatim naglo povucite da izbjegnute povratni udar.
- Uklonite sva vanjska opterećenja opreme/motora prije pokretanja motora.
- Izravno spojeni dijelovi opreme poput, ali ne i isključivo, oštrica noževa, krilaca, remenica, lančanika, itd. moraju biti dobro pričvršćeni.



UPOZORENJE

Rotirajući dijelovi mogu dodirnuti ili zahvatiti ruke, stopala, kosu, odjeću ili nakit.

Može doći do traumatske amputacije ili teškog ranjavanja.

- Opremu koristite samo ako su štitnici postavljeni na njihovo mjesto.
- Ruke i noge držite podalje od rotirajućih dijelova.
- Zavežite dugu kosu i skinite nakit.
- Ne nosite široku odjeću, pazite na vezice i ostale odjevne predmete koje stroj može zahvatiti.



UPOZORENJE

Rad motora proizvodi toplinu. Dijelovi motora, posebno prigušivač, postaju iznimno vrući.

U slučaju dodira mogli biste zadobiti teške opekline.

Zapaljivi ostaci, poput lišća, trave, grmlja i sl. mogu se zapaliti.

- Prije dodirivanja pričekajte da se ohlade prigušivač, cilindar motora i rebra motora.
- Uklonite ostatke s područja prigušivača i cilindra.
- Uporaba ili rukovanje motorom na bilo kojem zemljištu prekrivenom šumom, grmljem ili travom smatra se kršenjem Kalifornijskog zakona o javnim resursima dio 4442 (California Public Resource Code Section 4442), osim ako ispušni sustav nije opremljen hvatačem iskri kao što je to definirano u dijelu 4442 gornjeg zakona, koji treba održavati u dobrom radnom stanju. Druge države ili federalna zakonodavstva mogu imati slične zakone. Kontaktirajte proizvođača originalne opreme, trgovca ili zastupnika i pribavite hvatač iskri osmišljen za ispušni sustav postavljen na ovom motoru.



UPOZORENJE

Nenamjerno iskrenje može rezultirati požarom ili strujnim udarom.

Nehotično pokretanje može rezultirati zahvaćanjem, traumatskim amputacijama ili razderotinama.

Opasnost od požara

Prije podešavanja ili popravljanja:

- Odspojite žicu svjeće i držite je podalje od same svjeće.
- Odspojite akumulator na negativnom priključku (samo za motore s električnim paljenjem)
- Koristite samo odgovarajuće alate.
- Ne preinačujte opruge regulatora, veze ili druge dijelove radi povećanja brzine motora.
- Zamjenski dijelovi moraju biti jednakog dizajna kao originalni i moraju se postaviti na isto mjesto kao i originalni dijelovi. Drugi dijelovi možda neće raditi jednako dobro, mogu oštetiti stroj i izazvati ozljede.
- Ne udarajte po zamašnjaku čekićem ili tvrdim predmetima jer se zbog toga zamašnjak može smrskati za vrijeme rada.

Prilikom ispitivanja svjeće:

- Koristite odobreni ispitivač svjećica.
- Ne provjeravajte ima li iskrenja kada je svjećica uklonjena.

Funkcije i upravljanje

Upravljački elementi motora









Usporedite prikaz (slika: 1, 2) s vašim motorom kako biste se upoznali s položajem različitih funkcija i upravljačkih elemenata. ¹

- Identifikacijski brojevi motora **Model - Tip - Šifra**
- Svjećica
- Spremnik goriva i čep
- Filter za zrak
- Ručka konopca pokretača
- Šipka za mjerenje razine ulja
- Otvor za ulijevanje ulja
- Čep odvoda ulja
- Prigušivač, štitnik prigušivača (ako je ugrađen), hvatač iskre (ako je ugrađen)
- Regulator gasa /zatvaranje dovoda goriva / Transport Guard™
- Regulator čoka
- Rešetka dovoda zraka

M. Sklopka elektropokretača (ako je ugrađena)

¹ Neki motori i oprema imaju daljinsko upravljanje. Upute o lokaciji i radu daljinskog upravljanja potražite u priručniku za opremu.

Simboli upravljanja motorom i njihovo značenje

Simbol	Značenje	Simbol	Značenje
	Brzina vrtnje motora - VISOKA		Brzina vrtnje motora - NISKA
	Brzina vrtnje motora - ZAUSTAVLJEN		Uključeno - Isključeno
	Pokretanje motora - čok ZATVOREN		Pokretanje motora - čok OTVOREN
	Čep za gorivo Ventil za dovod goriva - OTVOREN		Ventil za dovod goriva - ZATVOREN
	Razina goriva - maksimalno Nemojte prepunjavati		

Sklapanje

Preinaka regulatora gasa

Standardni motor ima ručno upravljanje gasom. Za ugradnju daljinskog upravljanja gasom ili preinaku na fiksnu brzinu, pogledajte odgovarajuće upute ispod.

Napomena: Nakon ugradnje, možda će trebati podesiti brzinu motora kako bi odgovarala specifikacijama proizvođača opreme. Obratite se ovlaštenom prodajno-servisnom centru Briggs & Stratton.

Daljinsko upravljanje gasom s upletenom sajmom

Daljinsko upravljanje gasom s upletenom sajmom može se ugraditi u jednom od dva smjera; **Smjer glave cilindra** ili **Pravac naprijed**.

Smjer glave cilindra

Pogledajte sliku: 3, 4

- Pomaknite ručicu regulatora gasa / TransportGuard™ (A, slika 3, 4) u položaj FAST (brzo).
- Držite maticu za montiranje kabela (J, slika 4) s 10 mm ključem i otpustite vijak (K).
- Ugradite sajlju (L, slika 4) kroz otvor na matici za montiranje kabela (J) i zategnite vijak (K). Pripazite da sajlja (L) ne prelazi rupu za više od 1/2" (12,7 mm).
- Otpustite vijak (I, slika 4). Učvrstite kabelski rukavac (N) ispod stezaljke (M) i zategnite vijak (I).
- Za provjeru rada daljinskog upravljanja gasom, pomaknite daljinsko upravljanje gasom od polaganog do brzog nekoliko puta. Daljinsko upravljanje gasom i sajlja (L, slika 4) trebaju se slobodno kretati.
- Uklonite upravljačku vezu (H, slika 4).

Napomena: Ručica regulacije gasa / TransportGuard™ sada ima samo dva položaja: STOP / OFF (zaustavljanje / isključeno) i RUN (rad) položaj.

- Postavite ON / OFF TransportGuard™ naljepnicu (O, slika 3) preko postojeće naljepnice upravljanja brzinom smještene na trim ploči (F).

Pravac naprijed

Pogledajte sliku: 3, 5, 6

- Pomaknite ručicu regulatora gasa / TransportGuard™ (A, slika 3, 5) u položaj FAST (brzo).
- Držite maticu za montiranje kabela (J, slika 5) s 10 mm ključem i otpustite vijak (K).

- Ugradite sajlju (L, slika 5) kroz otvor na matici za montiranje kabela (J) i zategnite vijak (K). Pripazite da sajlja (L) ne prelazi rupu za više od 1/2" (12,7 mm).
- Otpustite vijak (I, slika 5). Učvrstite kabelski rukavac (N) ispod stezaljke (M) i zategnite vijak (I).
- Za provjeru rada daljinskog upravljanja gasom, pomaknite daljinsko upravljanje gasom od polaganog do brzog nekoliko puta. Daljinsko upravljanje gasom i sajlja (L, slika 5) trebaju se slobodno kretati.
- Uklonite upravljačku vezu (H, slika 6).

Napomena: Ručica regulacije gasa / TransportGuard™ sada ima samo dva položaja: STOP / OFF (zaustavljanje / isključeno) i RUN (rad) položaj.

- Postavite ON / OFF TransportGuard™ naljepnicu (O, slika 3) preko postojeće naljepnice upravljanja brzinom smještene na trim ploči (F).

Daljinsko upravljanje gasom sa krutom sajmom

Daljinsko upravljanje gasom sa krutom sajmom može se montirati u bilo koja četiri smjera; **Smjer glave cilindra**; **prednji smjer**, **Lijevi smjer**, ili **Pravac desno**.

Smjer glave cilindra

Pogledajte sliku: 7, 8

- Pomaknite ručicu regulatora gasa / TransportGuard™ (A, slika 7, 8) u položaj FAST (brzo).
- Skinite vijak (D, slika 7) i maticu (E). Skinite zaštitnu ploču (F).
- Upotrijebite 10 mm ključ i otpustite maticu (P, slika 7) 1/2 okretaja na ručici upravljanja gasom / TransportGuard™ (A).
- Postavite zaštitnu ploču (F, slika 7) i učvrstite je maticom (E) i vijkom (D). Zategnite maticu (E) momentom sile od 40 lb-in (4,5 Nm). Vijak zategnite momentom sile (D) od 50 lb-in (5,6 Nm).
- Montirajte Z-spojnicu krute sajlje (Q, slika 8) na bilo koju malu rupu na okretnoj poluzi (R).
- Otpustite vijak (I, slika 8). Učvrstite kabelski rukavac (N) ispod stezaljke (M) i zategnite vijak (I).
- Za provjeru rada daljinskog upravljanja gasom, pomaknite daljinsko upravljanje gasom od polaganog do brzog nekoliko puta. Daljinsko upravljanje gasom i kruta sajlja (L, slika 8) trebaju se slobodno kretati.

Pravac naprijed

Pogledajte sliku: 7, 9

- Pomaknite ručicu regulatora gasa / TransportGuard™ (A, slika 7, 9) u položaj FAST (brzo).
- Skinite vijak (D, slika 7) i maticu (E). Skinite zaštitnu ploču (F).
- Upotrijebite 10 mm ključ i otpustite maticu (P, slika 7) 1/2 okretaja na ručici upravljanja gasom / TransportGuard™ (A).
- Postavite zaštitnu ploču (F, slika 7) i učvrstite je maticom (E) i vijkom (D). Zategnite maticu (E) momentom sile od 40 lb-in (4,5 Nm). Vijak zategnite momentom sile (D) od 50 lb-in (5,6 Nm).
- Montirajte Z-spojnicu krute sajlje (Q, slika 9) na bilo koju malu rupu na okretnoj poluzi (R).
- Otpustite vijak (I, slika 9). Učvrstite kabelski rukavac (N) ispod stezaljke (M) i zategnite vijak (I).
- Za provjeru rada daljinskog upravljanja gasom, pomaknite daljinsko upravljanje gasom od polaganog do brzog nekoliko puta. Daljinsko upravljanje gasom i kruta sajlja (L, slika 9) trebaju se slobodno kretati.

Pravac lijevo

Pogledajte sliku: 7, 10

- Pomaknite ručicu regulatora gasa / TransportGuard® (A, slika 7, 10) u položaj FAST (brzo).
- Skinite vijak (D, slika 7) i maticu (E). Skinite zaštitnu ploču (F).
- Upotrijebite 10 mm ključ i otpustite maticu (P, slika 7) 1/2 okretaja na ručici regulatora gasa / TransportGuard® (A).
- Postavite zaštitnu ploču (F, slika 7) i učvrstite je maticom (E) i vijkom (D). Zategnite maticu (E) momentom sile od 40 lb-in (4,5 Nm). Vijak zategnite momentom sile (D) od 50 lb-in (5,6 Nm).
- Montirajte Z-spojnicu krute sajlje (L, slika 10) na mali otvor (S) na ručici regulatora gasa (A).
- Otpustite vijak (I, slika 10). Učvrstite kabelski rukavac (N) ispod stezaljke (M) i zategnite vijak (I).
- Za provjeru rada daljinskog upravljanja gasom, pomaknite daljinsko upravljanje gasom od polaganog do brzog nekoliko puta. Daljinsko upravljanje gasom i kruta sajlja (L, slika 10) trebaju se slobodno kretati.

Pravac desno

Pogledajte sliku: 7, 11

Za ugradnju daljinskog upravljanja gasom iz desnog smjera, potreban je nosač kabela ((U, slika 11, dio broj 596950) . Za kupnju nosača kabela, obratite se Briggs & Stratton ovlaštenom servisu.

1. Pomaknite ručicu regulatora gasa / TransportGuard® (A, slika 7, 11) u položaj FAST (brzo).
2. Skinite vijak (D, slika 7) i maticu (E). Skinite zaštitnu ploču (F).
3. Upotrijebite 10 mm ključ i otpustite maticu (P, slika 7) ½ okretaja na ručici regulatora gasa / TransportGuard® (A).
4. Postavite zaštitnu ploču (F, slika 7) i učvrstite je maticom (E) i vijkom (D). Zategnite maticu (E) momentom sile od 40 lb-in (4,5 Nm). Vijak zategnite momentom sile (D) od 50 lb-in (5,6 Nm).
5. Montirajte Z-spojnicu krute sajle (L, slika 11) na mali otvor (S) na ručici regulatora gasa (A).
6. Skinite vijak (T, slika 11). Nosač kabela (U) montirajte na mjesto kao što je prikazano na slici 11. Pričvrstite nosač kabela (U) sa vijkom (T). Vijak (T) zategnite momentom sile od 30 lb-in (3,4 Nm).
7. Otpustite vijak (I, slika 11). Učvrstite kabelski rukavac (N) ispod stezaljke (M) i zategnite vijak (I).
8. Za provjeru rada daljinskog upravljanja gasom, pomaknite daljinsko upravljanje gasom od polaganog do brzog nekoliko puta. Daljinsko upravljanje gasom i kruta sajla (L, slika 11) trebaju se slobodno kretati.

Fiksna brzina motora (bez kabela regulatora gasa)

Pogledajte sliku: 3, 12

Kod preinake na **Fiksnu brzinu motora**, nema kabela regulatora gasa ni odabira brzine. Brzo je jedina brzina motora.

1. Pomaknite ručicu regulatora gasa / TransportGuard® (A, slika 3, 12) u položaj FAST (brzo).
2. Pripazite da vijak (V, slika 12) bude poravnat s otvorom u nosaču. Zategnite momentom sile (V) od 25 lb-in (2,8 Nm).
3. Uklonite upravljačku vezu (H, slika 12).

Napomena: Ručica regulatora gasa / TransportGuard® sada će imati samo dva položaja: STOP / OFF (zaustavljanje / isključeno) i RUN (rad) položaj.

4. Postavite ON / OFF TransportGuard® naljepnicu (O, slika 3) preko postojeće naljepnice upravljanja brzinom smještene na trim ploči (F).

Rukovanje

Preporučena ulja

Kapacitet spremnika ulja: Pogledajte odjeljak **Tehnički podaci**.

OPASKA

Ovaj se motor iz tvrtke Briggs & Stratton isporučuje bez ulja. Moguće je da su proizvođači opreme ili prodajni zastupnici dodali ulje u motor. Prije pokretanja motora po prvi put, pobrinite se da provjerite razinu ulja i dolijete ulje u skladu s uputama u ovom priručniku. Ako motor pokrenete bez ulja, doći će do oštećenja koje nije moguće popraviti i koje nije obuhvaćeno jamstvom.

Za postizanje najboljeg radnog učinka preporučujemo uporabu jamstveno potvrđenih ulja tvrtke Briggs & Stratton®. Prihvatljiva su i druga visokokvalitetna motorna ulja s aditivima deterdženta ako imaju oznaku kvalifikacije kvalitete SF, SG, SH, SJ ili višu. Ne koristite posebne aditive.

Vanjska temperatura određuju točnu viskoznost ulja za motor. Za odabir najbolje viskoznosti u skladu s očekivanim rasponom vanjske temperature koristite grafikon. Motori za većinu opreme za vanjsku primjenu uredno rade sa sintetičkim uljem 5W-30. Za opremu koja se koristi na visokim temperaturama, najbolju zaštitu pruža sintetičko ulje Vanguard® 15W-50.

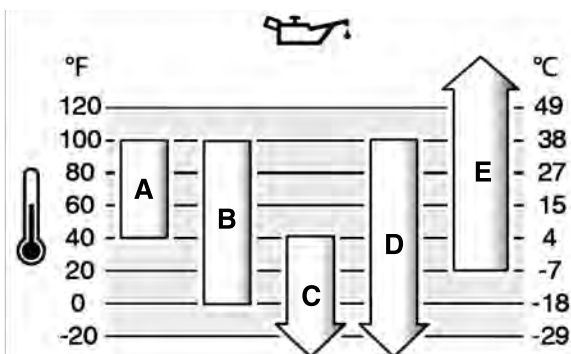

A	SAE 30 - Ispod 40 °F (4 °C) upotreba ulja SAE 30 će izazvati teškoće s pokretanjem.
B	10W-30 - Iznad 80 °F (27 °C) upotreba ulja 10W-30 može dovesti do povećane potrošnje ulja. Često provjeravajte razinu ulja.
C	5W-30
D	Sintetičko ulje 5W-30
E	Vanguard® sintetičko ulje 15W-50

Provjera razine ulja

Pogledajte sliku: 13, 14

Prije dolijevanja ili provjere ulja

- Pazite da motor bude u vodoravnom položaju.
- Iz područja za ulijevanje ulja očistite sve nečistoće.
- Pogledajte odjeljak **Tehnički podaci** kako biste saznali koji je kapacitet spremnika ulja.

OPASKA Ovaj se motor iz tvrtke Briggs & Stratton isporučuje bez ulja. Moguće je da su proizvođači opreme ili prodajni zastupnici dodali ulje u motor. Prije pokretanja motora po prvi put, pobrinite se da provjerite razinu ulja i dolijete ulje u skladu s uputama u ovom priručniku. Ako motor pokrenete bez ulja, doći će do oštećenja koje nije moguće popraviti i koje nije obuhvaćeno jamstvom.

1. Izvadite mjernu šipku (A, slika 13) i osušite je čistom krpom.
2. Montirajte mjernu šipku (A, slika 13).
3. Izvadite štapić za mjerenje razine ulja i provjerite razinu ulja. Propisana razina ulja nalazi se na gornjem dijelu indikatora napunjenosti (B, slika 13) na mjernoj šipki.
4. Motor ima više otvora za ulijevanje ulja (C, G, slika 14). Ako je razina ulja niska, polako dolijevajte ulje u otvor za ulijevanje ulja na motoru (C, G). **Nemojte preporučivati.** Nakon dolijevanja ulja, pričekajte minutu, a zatim provjerite razinu ulja.
5. Ponovno montirajte mjernu šipku (A, slika 13).

Sustav za zaštitu od niske razine ulja (ako je ugrađen)

Neki motori opremljeni su senzorom niske razine ulja. Ako je razina ulja niska, senzor će aktivirati svjetlo upozorenja ili zaustaviti rad motora. Zaustavite rad motora i provedite sljedeći postupak prije ponovnog pokretanja motora.

- Pazite da motor bude u vodoravnom položaju.
- Provjerite razinu ulja Pogledajte odjeljak **Provjera razine ulja**.
- Ako je razina ulja niska, dolijte propisanu količinu ulja. Pokrenite motor i provjerite da se svjetlosno upozorenje (ako je ugrađeno) nije aktiviralo.
- Ako razina ulja nije niska, ne pokrećite rad motora. Obratite se ovlaštenom serviseru tvrtke Briggs & Stratton kako biste riješili problem s uljem.

Preporuke u vezi goriva

Gorivo mora zadovoljiti ove zahtjeve:

- Čist, svjež bezolovni benzin.
- Najmanje 87 oktana/87 AKI (91 RON). Za visoke nadmorske visine vidi u nastavku.
- Prihvatljiv je benzin s 10% etanola (gazohol).

OPASKA Ne upotrebljavajte neodobrene benzine, primjerice, E15 i E85. Ne miješajte ulje i benzin i ne prepravljajte motor kako bi radio na neka druga goriva. 1Upotreba neodobrenog goriva će dovesti do oštećenja dijelova motora, koji nisu obuhvaćeni jamstvom.

Da biste zaštitili sustav od formiranja gume, u gorivo umiješajte stabilizator goriva. Pogledajte **Skладиštenje**. Sva goriva nisu jednaka. Ako se javi problemi s pokretanjem ili radom, promijenite dobavljača ili marku goriva. Ovaj motor određen je za rad sa benzinom. Sustav kontrole ispuštanja za ovaj motor je EM (Engine Modifications (Izmjene na motoru)).

Velika nadmorska visina

Na nadmorskim visinama višima od 5000 stopa (1524 metara), prihvatljiv je benzin od minimalno 85 oktana/85 AKI (89 RON).

Na motorima s rasplinjačem, za održavanje radnih svojstava potrebno je izvršiti prilagodbu za veliku nadmorsku visinu. Rad bez podešavanja uzrokovat će lošiju kvalitetu rada, povećanu potrošnju goriva i pojačane emisije. Podatke o podešavanju za veliku nadmorsku visinu potražite kod ovlaštenog predstavnika Briggs & Stratton. Na nadmorskim visinama nižima od 2500 stopa (762 metra) ne preporučuje se rad s podešavanjima za visoke nadmorske visine.

Za motore s elektroničkim ubrizgavanjem goriva (EFI), podešavanje za velike nadmorske visine nije potrebno.

Dolijevanje goriva

Pogledajte sliku 15



UPOZORENJE

Gorivo i njegove pare izuzetno su zapaljivi i eksplozivni.

Požar ili eksplozija mogu izazvati ozbiljne opekline ili smrt.

Prilikom dolijevanja goriva

- Ugasite motor i pustite da se hladi bar 2 minute prije skidanja poklopca goriva.
 - Puniti spremnike goriva na otvorenom ili u dobro ventiliranom prostoru.
 - Nemojte prelići spremnik goriva. Da omogućite širenje goriva, nemojte ga puniti dalje od dna grla spremnika goriva.
 - Benzin držite podalje od iskrenja, otvorenog plamena, inicijalizacijskih plamičaka, vrućine i drugih izvora zapaljenja.
 - Provjeravajte češće vodove goriva, spremnik, poklopac i spojeve radi napuknuća ili curenja. Zamijenite ih ako je potrebno.
 - Ako se gorivo prolije, pričekajte dok ne ishlapi prije pokretanja motora.
- Iz područja za ulijevanje goriva odstranite svu prljavštinu i nečistoću. Skinite spremnik goriva.
 - Spremnik za gorivo napunite s gorivom (A, slika 15). Da omogućite širenje goriva, nemojte ga puniti dalje od dna grla spremnika goriva (C).
 - Vratite čep otvora za ulijevanje goriva.

Pokretanje i zaustavljanje rada motora

Pogledajte sliku: 16

Pokretanje motora



UPOZORENJE

Brzo uvlačenje kabela startera motora (povratni udar) povući će vaš dlan i ruku prema motoru brže nego što ga vi možete pustiti.

To može rezultirati slomljenim kostima, frakturama, ogrebotinama ili iščašenjima.

- Prilikom pokretanja motora polako povucite kabel startera motora dok ne osjetite otpor, a zatim naglo povucite i tako izbjegnute povratni udar.



UPOZORENJE

Gorivo i njegove pare izuzetno su zapaljivi i eksplozivni.

Požar ili eksplozija mogu izazvati teške opekline ili smrt.

Prilikom pokretanja motora

- Provjerite jesu li svjećica, prigušivač, čep spremnika za gorivo i zračni filtar (ako je ugrađen) postavljeni na mjesto i jesu li pričvršćeni.
- Ne pokušavajte pokrenuti motor ako je svjećica uklonjena.
- Ako je motor zaliven gorivom, postavite čok (ako je ugrađen) u položaj OTVORENO ili RAD (OPEN / RUN), pomaknite gas (ako je ugrađen) u položaj BRZO (FAST) i pokrećite motor dok se ne upali.



UPOZORENJE

OPASNOST OD OTROVNOG PLINA. Ispušni plinovi motora sadrže otrovni ugljični monoksid, otrovni plin koji vas može usmrtniti za nekoliko minuta. Plin je BEZ boje, mirisa i okusa. Čak i ako ne možete namirisati ispušne plinove i dalje možete biti izloženi ugljičnom monoksidu. Ako tijekom korištenja ovog proizvoda osjetite mučninu, vrtoglavicu ili slabost, isključite ga i ODMAH izađite na svjež zrak. Potražite pomoć liječnika. Možda ste se otrovali ugljičnim monoksidom.

- Ovim proizvodom rukujte ISKLJUČIVO na otvorenom daleko od prozora, vrata i ventilacijskih otvora radi izbjegavanja opasnosti od nakupljanja ugljičnog monoksida i njegovog zadržavanja u zatvorenim prostorima.
- Montirajte detektore (alarme) ugljičnog monoksida pokretane baterijom ili utični detektor (alarm) ugljičnog monoksida s baterijom u skladu s uputama proizvođača. Detektori dima ne mogu otkriti prisutnost ugljičnog monoksida.
- NE pokrećite ovaj proizvod u kućama, garažama, podrumima, u skućnim prostorima, ostavama ili drugim djelomično zatvorenim prostorima čak i ako koristite ventilatore ili držite otvorena vrata i prozore radi ventilacije. Ugljični

monoksid može se brzo nakupiti u takvim prostorima i tamo se zadržati satima, čak i kad se proizvod isključuje.

- Ovaj proizvod UVIJEK postavite niz vjetar i ispuh motora usmjerite dalje od mjesta u kojemu borave ljudi.

OPASKA Ovaj se motor iz tvrtke Briggs & Stratton isporučuje bez ulja. Prije pokretanja motora pobrinite se da u motor dolijete ulje u skladu s uputama u ovom priručniku. Ako motor pokrenete bez ulja, doći će do oštećenja koje nije moguće popraviti i to nije obuhvaćeno jamstvom.

Napomena: Oprema može imati daljinsko upravljanje. Lokaciju i način korištenja daljinskog upravljanja potražite u priručniku opreme.

- Provjerite motorno ulje. Pogledajte dio **Provjera razine ulja** odjeljak.
- Ako su ugrađeni, provjerite jesu li regulatori pogona isključeni.
- Pomaknite regulator gasa / Transport Guard™ (A, Slika 16) u položaj FAST (BRZO) ili RUN (RAD). Pokrenite motor u BRZOM (FAST) ili RUN (RAD) načinu rada.
- Pomaknite regulator čoka (B, slika 16), u ZATVORENI (CLOSED) položaj.
Napomena: Čok je obično nepotreban pri ponovnom paljenju toplog motora.
- Ručni pokretač, ako je ugrađen:** Čvrsto uhvatite ručku kabela startera motora (C, slika 16). Ručku kabela startera motora polako povlačite dok ne osjetite otpor, a zatim naglo povucite.



UPOZORENJE

Brzo vraćanje konopca za pokretanje (povratni udar) povući će šaku i ruku prema motoru brže no što ga možete ispustiti. Može doći do loma kostiju, fraktura, modrica ili iščašenja. Prilikom pokretanja motora lagano povucite konopac za pokretanje dok ne osjetite otpor i zatim naglo povucite da izbjegnute povratni udar.

- Elektropokretač, ako je ugrađen:** Postavite prekidač električnog pokretača (D, slika 16) u položaj POKRETANJE (START).

OPASKA Za produženje životnog vijeka pokretača, koristite kratke cikluse pokretanja (najviše pet sekundi). Pričekajte jednu minutu između dva ciklusa pokretanja.

- Kako se motor zagrijava, pomaknite regulator čoka (B, slika 16) u položaj OTVORENO (OPEN).

Napomena: Ako se motor ne pokrene ni nakon nekoliko pokušaja, obratite se svom lokalnom predstavniku ili posjetite VanguardEngines.com ili nazovite 1-800-999-9333 (u SAD-u).

Zaustavljanje rada motora



UPOZORENJE

Gorivo i njegove pare izuzetno su zapaljivi i eksplozivni.

Požar ili eksplozija mogu izazvati teške opekline ili smrt.

- Nemojte čokom gušiti rasplinjač kako biste zaustavili motor.

Regulator gasa / Transport Guard™: Postavite regulator gasa / Transport Guard™ (A, slika 16) u položaj OFF (isključeno) ili STOP (zaustavljanje).

Napomena: Kada je regulator gasa / TransportGuard™ u položaju OFF ili STOP, ventil za gorivo je u položaju OFF (isključeno). Uvijek postavite regulator gasa / TransportGuard™ u OFF ili STOP položaj pri transportu opreme.

Napomena: Ključ (D, slika 16) ne zaustavlja motor, već ga samo pokreće. Da biste spriječili pokretanje motora od strane djece, uvijek izvucite ključ (D) kada se ne koristi.

Održavanje

OPASKA Ako se tijekom održavanja motor nagne, ako je spremnik s gorivom montiran, on mora biti prazan i strana sa svjećicom mora biti okrenuta prema gore. Ako spremnik s gorivom nije prazan i ako se motor nagne u bilo kojem drugom smjeru, to bi moglo dovesti do teškoća pri pokretanju jer će se ulje i gorivo onečistiti filtar za zrak i/ili svjećicu.



UPOZORENJE

Prilikom radova na održavanju za koje je potrebno nagibanje uređaja, spremnik s gorivom mora biti prazan jer će u protivnom istjecati gorivo što može dovesti do požara ili eksplozije.

Preporučujemo vam da se obratite ovlaštenom Briggs & Stratton servisu za održavanje i servis motora i dijelova motora.

OPASKA Svi sastavni dijelovi moraju biti na svom mjestu kako bi ovaj motor radio ispravno.



UPOZORENJE

Nenamjerno iskrenje može dovesti do požara ili strujnog udara.

Nenamjerno pokretanje može dovesti do zapetljanja, traumatske amputacije ili ranjavanja.

Opasnost od požara

Prije podešavanja ili popravljaja:

- Odvojite kabel svjeće i držite ga podalje od svjeće.
- Odvojite bateriju na negativnom polu (samo za motore s električnim paljenjem).
- Koristite samo ispravne alate.
- Nemojte dirati opruge regulatora, veze ili druge dijelove radi povećavanja brzine motora.
- 1Zamjenski dijelovi moraju biti jednake izvedbe i moraju se ugraditi u istom položaju kao i originalni dijelovi. Drugi dijelovi neće raditi kako treba i mogu oštetiti jedinicu te dovesti do ozljede.
- Nemojte udarati po zamašnjaku čekićem ili tvrdim predmetima jer će to kasnije dovesti do vibracija zamašnjaka.

Kad provjeravate ima li iskre:

- Koristite odobreni ispitivač svjećica.
- NEMOJTE provjeravati iskru sa skinutom svjećicom.

Servis sustava za kontrolu emisija

Održavanje, zamjenu ili popravak uređaja i sustava za kontrolu emisije može obaviti bilo koja radionica ili osoba, a koji se bave popravcima terenskih motora. Ipak, "besplatan" servisi sustava za kontrolu emisije radove mora obaviti ovlašteni servisier tvornice. Pogledajte izjave o kontroli emisije.

Plan održavanja

Nakon prvih 5 sati rada
<ul style="list-style-type: none"> • Promijenite ulje
Svaki 8 sati ili jednom dnevno
<ul style="list-style-type: none"> • Provjerite razinu ulja u motoru • Očistite područje oko prigušivača i regulatora • Očistite rešetku na usisu zraka
Svaki 100 sati ili godišnje
<ul style="list-style-type: none"> • Servisirajte ispušni sustav
Svaki 200 sati ili jednom godišnje
<ul style="list-style-type: none"> • Promijenite motorno ulje • Očistite filtar zraka ¹
Svaki 600 sati ili svake 3 godine
<ul style="list-style-type: none"> • Zamijenite filtar zraka
Jednom godišnje
<ul style="list-style-type: none"> • Zamijenite svjeće • Servisirajte sustav za gorivo • Servisirajte rashladni sustav ¹ • Provjerite zazor ventila ²

¹ Čistite češće u prašnjavim uvjetima ili ako u zraku ima nečistoća.

² Nije potrebno osim ako se pojave problemi s radom motora.

Rasplinjač i brzina vrtnje motora

Nikad izvodite podešavanja na rasplinjaču regulatoru brzine. Rasplinjač je tvornički već podešen za efikasan rad pod većinom uvjeta. Nemojte dirati opruge regulatora, polužje ili druge dijelove radi povećavanja brzine vrtnje motora. Ako su podešavanja ipak potrebna, obratite se ovlaštenom servisnom centru Briggs & Stratton.

OPASKA Proizvođač opreme propisuje maksimalnu brzinu vrtnje motora koji je montiran na opremi. **Nemojte prekoračivati** ovu brzinu. Ako niste sigurni kolika je maksimalna brzina vrtnje opreme ili na koju je brzinu vrtnje motor podešen u tvornici, obratite se ovlaštenom servisnom centru Briggs & Stratton radi pomoći. Kako bi se osigurao siguran i propisani rad opreme, brzinu vrtnje smije podešavati samo kvalificirani servisni tehničar.

Servisiranje svjećice

Pogledajte sliku 17

Provjerite razmak elektroda (A, slika 17) žičanim mjeračem (B) Ako je potrebno podesite razmak Postavite svjećicu i pritegnite je odgovarajućim momentom Vrijednosti razmaka elektroda i momenta pritezanja svjećice potražite u odjeljku **Tehnički podaci**.

Napomena: *U nekim područjima lokalni propisi zahtijevaju uporabu svjećice s otpornikom da bi se spriječile radio-smetnje koje nastaju pri paljenju Ako je na ovom motoru ugrađena svjećica s otpornikom, pri njezinoj zamjeni koristite istovrsnu svjećicu.

Uklanjanje ispušnog sustava



Rad motora proizvodi toplinu. Dijelovi motora, naročito prigušivač, izuzetno se zagrijevaju.

Teške opekline mogu nastati pri dodiru.

Zapaljivi otpad poput lišća, trave, grmlja itd. može se upaliti.

- Pustite da se prigušivač, cilindri motora i rebra ohlade prije dodirivanja.
- Odstranite nakupine nečistoće iz okoline prigušivača i cilindra.
- Upotreba motora na pošumljenom terenu, terenu punom žbunja ili niskog raslinja i trave ako ispušni sustav nije opremljen hvatačem iskre, kako je to definirano u odjeljku 4442, koji se održava u ispravnom stanju, predstavlja kršenje kodeksa o javnim resursima Kalifornije, odjeljak 4442 Druge države ili federalne jedinice mogu imati slične zakone. Kontaktirajte proizvođače originalne opreme, prodavača ili veletrgovca kako biste nabavili hvatač iskre koji je predviđen za montažu na ispušni sustav ovog motora.

Odstranite nakupine nečistoće iz okoline prigušivača i cilindra. Pregledajte da na prigušivaču (A) nema pukotina, korozije ili drugih oštećenja Skinite hvatač iskre (B), ako je ugrađen i pregledajte da nema oštećenja ili začepljenosti ugljičnim naslagama Ako otkrijete oštećenje, montirajte zamjenski dio prije pokretanja.



UPOZORENJE

1Zamjenski dijelovi moraju biti jednake izvedbe i moraju se ugraditi u istom položaju kao i originalni dijelovi. Drugi dijelovi neće raditi kako treba i mogu oštetiti jedinicu te dovesti do ozljede.

Zamjena motornog ulja

Pogledajte sliku: 18, 19, 20

Iskorišteno ulje opasan je otpad i mora se odložiti na ekološki prihvatljiv način. Ne bacajte zajedno s komunalnim otpadom. Raspitajte se kod lokalnih vlasti, u servisnom centru ili kod zastupnika o sigurnom zbrinjavanju/reciklažnom centru.

Ispuštanje ulja

1. Dok je motor ugašen, ali još uvijek topao, odvojite žicu svjećice (D, slika 18) i držite je podalje od same svjećice (E).
2. Izvadite mjernu šipku (A, slika 19).
3. Ovaj motor ima dva čepa za odvod ulja. Skinite jedan od čepova (F, H, slika 20). Ulje ispustite u prikladan spremnik.
4. Kada ispustite ulje, postavite i zategnite čep odvoda ulja (F, H, slika 20).

Dolijevanje ulja

- Pazite da motor bude u vodoravnom položaju.
- Iz područja za ulijevanje ulja očistite sve nečistoće.
- Pogledajte dio **Tehnički podaci** kako biste saznali koji je kapacitet spremnika ulja.

1. Izvadite mjernu šipku (A, slika 19) i osušite je čistom krpom.
2. Motor ima više otvora za ulijevanje ulja. Polako ulijevajte ulje u otvor za ulijevanje motornog ulja (C, G, slika 20). **Nemojte prepunjavati.** Nakon dolijevanja ulja, pričekajte minutu, a zatim provjerite razinu ulja.
3. Montirajte mjernu šipku (A, slika 19).
4. Izvadite štapić za mjerenje razine ulja i provjerite razinu ulja. Propisana razina ulja nalazi se na gornjem dijelu indikatora napunjenosti (B, slika 19) na mjernoj šipki.
5. Ponovno montirajte mjernu šipku (A, slika 19).
6. Spojite kabel svjećice (D, slika 18) prema svjećici (E).

Servisiranje zračnog filtra

Pogledajte sliku: 21



UPOZORENJE

Gorivo i njegove pare izuzetno su zapaljivi i eksplozivni.

Požar ili eksplozija mogu izazvati teške opekline ili smrt.

- Nikad ne pokrećite ili ne palite motor kada je uklonjen sklop pročištača zraka (ako je ugrađen) ili zračni filter (ako je ugrađen).

OPASKA Za čišćenje filtra ne upotrebljavajte komprimirani zrak ili otapala. Komprimirani zrak može oštetiti filter, a otapala ga mogu rastvoriti.

Pogledajte dio **Plan održavanja** radi utvrđivanja potrebnih servisa.

Papirnati zračni filter

1. Otpustite kopču(e) (C, slika 21).
2. Skinite poklopac (A, slika 21).
3. Uklonite filter (B, slika 21).
4. Da biste istresli nečistoće, lagano kucnite filter (B, slika 21) o tvrdu površinu. Ako je filter previše zaprljan zamijenite ga novim filterom.
5. Postavite filter (B, slika 21).
6. Postavite poklopac (A, slika 21) i pričvrstite ga kopčom(ama) (C). Provjerite je(su) li kopča(e) dobro zategnuta(e).

Servis sustav za gorivo

Pogledajte sliku: 22



UPOZORENJE

Gorivo i njegove pare izuzetno su zapaljivi i eksplozivni.

Požar ili eksplozija mogu izazvati teške opekline ili smrt.

- Gorivo držite podalje od iskri, otvorenog plamena, inicijalizacijskih plamčaka, topline ili drugih izvora zapaljenja.
- Često provjeravajte cijev i za gorivo, spremnik, čep spremnika i spojeve te utvrdite postoje li napukline ili curenje. Zamijenite ih ako je potrebno.
- Prije čišćenja ili zamjene filtra za gorivo, ispuštite gorivo iz spremnika ili zatvorite ventil za zatvaranje dovoda goriva.
- Ako se gorivo prolje, pričekajte dok ne ispari prije pokretanja motora.
- Zamjenski dijelovi moraju biti jednaki i postavljeni na istim mjestima kako i originalni dijelovi.

Mrežica filtra za gorivo, ako je ugrađena

1. Skinite čep za ulijevanje goriva (A, slika 22).
2. Skinite mrežicu filtra za gorivo (B, slika 22).
3. Ako je mrežica filtra za gorivo zaprljana, očistite je ili zamijenite. Ako vršite zamjenu mrežice filtra za gorivo, pobrinite se da upotrijebite originalnu zamjensku mrežicu.

Servisiranje rashladnog sustava



UPOZORENJE

Rad motora proizvodi toplinu. Dijelovi motora, naročito prigušivač, izuzetno se zagrijavaju.

Teške opekline mogu nastati pri dodiru.

Zapaljivi otpad poput lišća, trave, grmlja itd. može se upaliti.

- Pustite da se prigušivač, cilindri motora i rebra ohlade prije dodirivanja.
- Odstranite nakupine nečistoće iz okoline prigušivača i cilindra.

OPASKA Nemojte vodom čistiti motor. Voda može onečistiti sustav goriva. Motor očistite četkom ili suhom krpom.

Ovo je motor sa zračnim hlađenjem. Prljavština ili nečistoća može ograničiti protok zraka te izazvati pregrijavanje motora, što će za posljedicu imati slabiji rad i skraćeni životni vijek motora.

1. Četkom ili suhom krpom odstranite otpad s rešetke na usisu zraka.
2. Polužje, opruge i ručice upravljanja održavajte čistima.
3. U prostoru iza i oko prigušivača neka bude nikakvih zapaljivih nečistoća.
4. Pobrinite se da na rebrima hladnjaka a ulje ne bude prljavštine i otpadaka.

S vremenom može doći do nakupljanja nečistoća u rebrima za hlađenje cilindra te izazvati pregrijavanje motora. Ove nečistoće se ne mogu uočiti bez djelomičnog

rasklapanja motora. Prepustite ovlaštenom predstavniku Briggs & Stratton da pregleda i očisti sustav zračnog hlađenja prema preporukama iz **Tablice održavanja**.

Skladištenje



UPOZORENJE

Gorivo i njegove pare izuzetno su zapaljivi i eksplozivni.

Požar ili eksplozija mogu izazvati teške opekline ili smrt.

Priilikom skladištenja goriva ili opreme s gorivom u spremniku

- Pohranite daleko od peći, štednjaka, grijača vode i drugih uređaja koji imaju inicijalizacijske plamčike ili druge izvore paljenja jer oni mogu zapaliti pare goriva.

Sustav dovoda goriva

Pogledajte sliku: 23

Motor skladištite u vodoravnom položaju (normalni radni položaj). Spremnik goriva napunite (A, Slika 23) gorivom. Kako bi bila moguća ekspanzija goriva, nemojte puniti spremnik više od dna otvora spremnika (B).

Gorivo može postati ustajalo kada se drži u spremniku dulje od 30 dana. Prilikom svakog punjenja spremnika, dodajte stabilizator goriva u gorivo kao što je navedeno u uputama proizvođača. Na ovaj način gorivo ostaje svježije i smanjuju se problemi oko goriva ili zagađenja sustava dovoda goriva.

Nije potrebno ispuštiti gorivo iz motora kada se dodaje stabilizator goriva prema uputama. Prije skladištenja, UKLJUČITE motor na 2 minute kako biste pokrenuli kretanje goriva i stabilizatora kroz sustav dovoda goriva.

Ako gorivo prije skladištenja nije bilo obrađeno stabilizatorom, mora se ispuštiti u odgovarajući spremnik. Pustite motor da radi dok se ne zaustavi zbog pomanjkanja goriva. Za održavanje svježine goriva preporučuje se uporaba stabilizatora goriva u spremniku za čuvanje.

Motorno ulje

Dok je motor još uvijek zagrijan, promijenite ulje. Pogledajte odjeljak **Promjena motornog ulja**.

Rješavanje problema

Za pomoć se obratite lokalnom prodavatelju ili idite na **VanguardEngines.com** ili nazovite **1-800-999-9333** (u SAD-u).

Tehnički podaci

Model: 12V000	
Radni volumen	12.387 ci (203 cc)
Provrta	2.677 in (68 mm)
Hod klipa	2.204 in (56 mm)
Kapacitet spremnika ulja	18 - 20 oz (.54 - .59 l)
Razmak (zazor) svječice	.030 in (.76 mm)
Zatezna sila pritezanja svječice	180 lb-in (20 Nm)
Zazor rotora	.010 - .013 in (.25 - .35 mm)
Zazor usisnog ventila	.004 - .006 in (.10 - .15 mm)
Zazor ispušnog ventila	.005 - .007 in (.15 - .20 mm)

Snaga motora smanjit će se za 3,5 % na svakih 1000 stopa (300 metara) nadmorske visine i za 1 % na svakih 10 °F (5,6 °C) iznad 77 °F (25 °C). Motor će raditi na zadovoljavajući način pod kutom od najviše 30°. Pogledajte korisnički priručnik opreme u kojem su navedena ograničenja za sigurno rukovanje na nagibima.

Rezervni dijelovi - model: 12V000	
Rezervni dio	Broj rezervnog dijela
Papirnati filter zraka (slika 21)	596760
Napredna formula za tretiranje i stabiliziranje goriva	
Svječica s otpornikom	597383
Ključ za svječicu	19576, 5402
Ispitivač iskre	19368

Preporučujemo vam da kontaktirate ovlaštenog zastupnika tvrtke Briggs & Stratton u vezi s održavanjem i servisiranjem motora i dijelova motora.

Nominalne vrijednosti snage: Nominalna vrijednost bruto snage za pojedinačne modele benzinskih motora označena je u skladu s kodeksom J1940 Postupak određivanja snage i zakretnog momenta za male motore & društva SAE (Society of Automotive Engineers) i određuje se u skladu s kodeksom SAE J1995. Vrijednosti momenta izvedene su pri 2600 o/min za motore kod kojih se "o/min" nalazi na naljepnici i pri 3060 o/min za sve druge motore; vrijednosti o snazi dobiveni su pri 3600 o/min. Krivulje bruto snage mogu se vidjeti na stranici www.BRIGGSandSTRATTON.COM. Neto vrijednosti snage dobivene su uz montirani ispušni lonac i filter za zrak, dok su bruto vrijednosti snage dobivene bez tih dodataka. Stvarna bruto snaga motora bit će viša od neto snage i na nju između ostalog utječu radni uvjeti okoline i različitosti od motora do motora. S obzirom na široki asortiman uređaja na kojima su ugrađeni naši motori, benzinski motor neće moći razviti nominalnu bruto snagu kad se bude upotrebljavao na određenom stroju. Ta razlika nastaje zbog brojnih čimbenika uključujući, među ostalim, raznolikost komponenti motora (zračni filter, ispušna cijev, punjenje, hlađenje, rasplinjač, pumpa za gorivo itd.), ograničenja primjene, radne uvjeti okoline (temperaturu, vlagu, nadmorsku visinu) i razlike od motora do motora. Zbog ograničenja u proizvodnji i kapacitetima, Briggs & Stratton mogu izvršiti zamjenu nekog motora više nominalne snage motorom iz ove serije.

Jamstvo

Jamstvo za motor Briggs & Stratton

Vrijedi od siječnja 2019.

Ograničeno jamstvo

Tvrtka Briggs & Stratton jamči da će, u dolje navedenom jamstvenom razdoblju, besplatno popraviti ili zamijeniti bilo koji manjkavi dio uslijed nedostataka u materijalu i/ili izradi. Troškove prijevoza proizvoda poslanog na popravak ili zamjenu u smislu ovog jamstva mora snositi kupac. Ovo jamstvo vrijedi unutar dolje navedenog vremenskog razdoblja i pod dolje navedenim uvjetima. Ako trebate popraviti uređaj unutar jamstvenoga razdoblja pronađite najbliži ovlašten servis uz pomoć naše mape ovlaštenih servisa dostupne na BRIGGSandSTRATTON.COM. Kupac se mora obratiti ovlaštenom servisu te dostaviti proizvod radi pregleda i provjere.

Ne postoje druga izričita jamstva. Implicirana jamstva, uključujući i ona o utrživosti i prikladnosti za određenu namjenu, ograničena su na jamstveno razdoblje navedeno dolje ili na rok dozvoljen zakonom. Odgovornost za slučajnu ili posljedičnu štetu isključena je u onoj mjeri u kojoj to dozvoljava zakon. U nekim državama ili zemljama nije dozvoljeno ograničenje impliciranog jamstva, a neke države ili zemlje ne dozvoljavaju ograničenje ili izuzeće slučajnih ili posljedičnih šteta stoga se gornja ograničenja ili izuzeća možda neće odnositi na vas. Ovo jamstvo daje vam specifična zakonska prava, a možete imati i druga prava koja se razlikuju među savezima i zemljama ⁴.

Uvjeti standardnog jamstva ^{1, 2, 3}

Vanguard™; komercijalna serija ³

Privatna uporaba - 36 mjeseci

Komercijalna uporaba - 36 mjeseci

Serija XR

Privatna uporaba - 24 mjeseca

Komercijalna uporaba - 24 mjeseca

Svi drugi motori Briggs & Stratton koje karakterizira Dura-Boret košuljica od lijevanog željeza

Privatna uporaba - 24 mjeseca

Komercijalna uporaba - 12 mjeseci

Svi ostali motori

Privatna uporaba - 24 mjeseca

Komercijalna uporaba - 3 mjeseca

¹ Ovo su naši standardni uvjeti jamstva, no ponekad može postojati obuhvaćenost jamstvom koja nije bila definirana u vrijeme objave ovog materijala. Popis trenutnih jamstvenih uvjeta potražite na adresi BRIGGSandSTRATTON.com ili kontaktirajte ovlaštenog zastupnika tvrtke Briggs & Stratton.

² Jamstvo ne vrijedi za motore na opremi koja se koristi kao primarni izvor napajanja umjesto mrežnog napajanja, za pričuvene generatore koji se upotrebljavaju za komercijalne svrhe, komercijalna vozila čija brzina prelazi 25 MPH, kao ni za motore koji se koriste za natjecanja, u komercijalne svrhe ili za iznajmljivanje.

³ Vanguard motori ugrađeni u pričuvene generatore: 24 mjeseca privatne uporabe, bez jamstva za komercijalnu uporabu. Komercijalne serije proizvedene prije srpnja 2017: 24 mjeseca privatne uporabe, 24 mjeseca komercijalne uporabe.

⁴ U Australiji - naši proizvodi dolaze s jamstvima koja se ne mogu isključiti pod australskim Zakonom o potrošačima. Imate pravo na zamjenu ili povrat

novca u slučaju velikog kvara te na odštetu u slučaju bilo kakvog razumno predvidivog gubitka ili oštećenja. Također, imate pravo na popravak proizvoda ili zamjenu proizvoda ako njegova kvaliteta nije na prihvatljivoj razini i ako kvar nije velik. Usluge popravka pod jamstvom ostvarit ćete u najbližem ovlaštenom servisu kojega možete pronaći na mapi ovlaštenih servisa na stranici BRIGGSandSTRATTON.COM, pozivom na broj 1300 274 447 ili slanjem poruke e-pošte na adresu salesenquiries@briggsandstratton.com.au, Briggs & Stratton Australia Pty Ltd, 1 Moorebank Avenue, Moorebank, NSW, Australia, 2170.

Jamstveno razdoblje započinje datumom prve kupovine u maloprodaji za privatnu ili komercijalnu uporabu. Korišten u ovoj polici, izraz „privatna uporaba” označava uporabu od strane prvog vlasnika u vlastitom kućanstvu. „Komercijalna uporaba” označava sve ostale uporabe, uključujući uporabu u komercijalne svrhe radi ostvarivanja zarade ili iznajmljivanja. Kada se motor jednom upotrijebi u komercijalne svrhe, za potrebe ovog jamstva smatra se motorom u komercijalnoj uporabi.

Sačuvajte račun kao dokaz kupnje. Ako prilikom traženja usluge popravka u jamstvenom razdoblju ne predočite dokaz o datumu prve kupnje, jamstveno razdoblje utvrdit će se sukladno datumu proizvodnje. Proizvode tvrtke Briggs & Stratton nije potrebno registrirati za ostvarivanje prava na popravak pokriven jamstvom.

Više o vašem jamstvu

Ovo ograničeno jamstvo obuhvaća samo greške u materijalu i/ili izradi motora, a ne zamjenu ili naknadu opreme na koju je motor postavljen. Redovito održavanje, podešavanje, prilagodbe i normalno habanje nisu pokriveni ovim jamstvom. Također, jamstvo ne vrijedi ako je motor izmijenjen ili modificiran ili ako je serijski broj nečitak ili uklonjen. Ovim jamstvom nisu obuhvaćena oštećenja motora ili problemi u radu koje su izazvali:

1. uporaba dijelova koji nisu originalni dijelovi tvrtke Briggs & Stratton;
2. rad motora s nedovoljnom količinom ulja ili s onečišćenim uljem ili s uljem za podmazivanje nedovoljne gradacije;
3. uporaba onečišćenog ili ustajalog goriva, mješavine benzina s više od 10 % etanola ili zbog upotrebe alternativnih goriva kao što je ukapljeni naftni ili prirodni plin na motorima koji izvorno nisu projektirani/izrađeni za rad s takvim gorivima u tvrtki Briggs & Stratton;
4. nečistoća koja je ušla u motor zbog nepropisnog održavanja ili ponovne montaže;
5. udarac oštrice noža kosilice u neki tvrdi predmet na travnjaku koji se kosi, olabavljeni ili nepravilno postavljeni adapteri noža, rotora ili drugih elemenata spojenih na radilicu ili prezategnutost klinastih remena;
6. pridruženi dijelovi ili sklopovi poput spojki, prijenosa, upravljačkih dijelova uređaja itd., koje nije isporučila tvrtka Briggs & Stratton;
7. pregrijavanje zbog nakupine pokošene trave, prljavštine i otpada, gnijezda glodavaca što može izazvati začepljenje rashladnih lamela ili područja zamašnjaka ili rad motora bez dovoljne ventilacije;
8. jaka vibracija zbog prekoračenja brzine, olabavljenih nosača motora, olabavljenih ili nebalansiranih noževa ili rotora ili nepropisnog načina povezivanja dijelova oprema na vratilo motora;
9. neprimjerena uporaba, pomanjkanje redovitog održavanja, otprema, rukovanje ili skladištenje opreme ili nepropisna montaža motora.

Popravak obuhvaćen jamstvom dostupan je samo u ovlaštenim servisima tvrtke Briggs & Stratton. Pronađite najbližeg ovlaštenog servisera na mapi ovlaštenih servisa na BRIGGSandSTRATTON.COM ili nazovite 1-800-233-3723 (u SAD-u).

80004537 (Rev. E)

Ez az útmutató biztonsági tudnivalókat tartalmaz, hogy felhívja a figyelmet a motorokhoz kapcsolódó veszélyekre és kockázatokra, illetve ezek elkerülésének módszereire. A motor helyes gondozására és használatára vonatkozó útmutatásokat is tartalmaz. Mivel a Briggs & Stratton Corporation nem feltétlenül tudja, milyen berendezést fog ez a motor hajtani, fontos, hogy elolvassa és megértse ezen, valamint a motor által meghajtott berendezésre vonatkozó útmutatásokat. **Mentse el ezeket az eredeti útmutatásokat a jövőbeli hivatkozásokhoz.**

Megjegyzés: Az útmutatóban lévő számok és illusztrációk csak tájékoztató jellegűek, eltérhetnek az Ön specifikus modelljétől. Ha kérdései vannak, forduljon a szakkereskedéshez.

Pótalkatrészek beszerzéséhez vagy műszaki támogatáshoz alább jegyezze fel a motor modell, típus és kódszámát a vásárlás időpontjával együtt. Ezen számok a motorján találhatóak (lásd a **Funkciók és kezelőszervek** című oldalt).

Vásárlás dátuma:	
Motor modell/típus/trim	
Motor sorozatszám	

Az európai iroda elérhetőségei

Ha az európai kibocsátásokkal kapcsolatos kérdései vannak, a következő címre írjon európai irodánkknak:

Max-Born-Straße 2, 68519 Viernheim, Németország.

Európai Unió (EU) V. (5) fázis: Szén-dioxid (CO₂) értékek

A Briggs & Stratton az EU a típusjóváhagyás szerinti tanúsítványával rendelkező motorjainak a szén-dioxidkibocsátási értékeit megtalálja, ha beírja a CO₂-öt a keresési ablakba itt: BriggsandStratton.com.

Újrahasznosítási információ



Az összes csomagolást, használt olajat, és akkumulátort a vonatkozó hatósági szabályozások alapján kell újrahasznosítani.

A felhasználó biztonsága

Biztonsági figyelmeztető jel és figyelmeztető szavak

A veszélyjelzés (⚠) egy biztonsági riasztási szimbólum a személyi sérüléssel járó kockázatokra vonatkozó biztonsági tudnivalók jelzésére. A figyelemfelhívó szó (VESZÉLY, FIGYELMEZTETÉS vagy VIGYÁZAT) a figyelmeztető jelzéssel együtt használatos annak jelzésére, hogy mekkora a lehetséges sérülés valószínűsége és súlyossága. Ezen túlmenően, veszélyjel is látható a veszély típusának jelzésére.

⚠ VESZÉLY olyan veszélyt jelez, amely, ha nem kerülik el, **halálesethez vagy súlyos sérüléshez vezet.**

⚠ FIGYELMEZTETÉS olyan veszélyt jelez, amely, ha nem kerülik el, **halálesethez vagy súlyos sérüléshez vezethet.**

⚠ FIGYELEM olyan veszélyt jelez, amely, ha nem kerülik el, **kisebb vagy közepes sérüléshez vezethet.**

MEGJEGYZÉS olyan helyzetet jelez, amely a **termék károsodását eredményezheti.**

Veszélyjelek és jelentésük

Szimbólum	Jelentés	Szimbólum	Jelentés
	Biztonsági információ a személyi sérülést okozható veszélyekről.		A készülék üzemeltetése vagy szervizelése előtt olvassa el és értse meg a használati útmutatót.
	Tűzveszély		Robbanásveszély.
	Áramütés veszélye.		Mérgező gázok veszélye
	Forró felület veszélye.		Zajveszély - Hallásvédő használata ajánlott hosszabb használat esetén.
	Kidobott tárgyak miatti veszély - Viseljen szemvédőt.		Robbanásveszély.
	Fagyásveszély		Visszaütés veszélye
	Levágásveszély - mozgó alkatrészek		Vegyvi veszély
	Égésveszély		Korozív

Biztonsági üzenetek



FIGYELMEZTETÉS

A Briggs & Stratton® motorokat nem a következő járművekhez tervezték és nem is használhatók ezek hajtására: szórakoztató kartok; gokartok; gyermek szabadidős vagy sportterepjárók (ATV); motorkerékpárok; légpárnás járművek; repülő járművek; vagy a Briggs & Stratton által nem támogatott versenyeken használt járművek. A versenytermékekre vonatkozó további tudnivalóért keresse fel a www.briggsracing.com webhelyet. Haszonjárművekben és side-by-side terepjárókban történő használat esetén kérjük, forduljon a Briggs & Stratton motoralkalmazási központjához, 1-866-927-3349. Komoly sérülést vagy halálesetet eredményezhet a motor nem megfelelő alkalmazása.



FIGYELMEZTETÉS



Az üzemanyag és annak kipárolgása rendkívül gyúlékony és robbanékony.

A tűz vagy a robbanás súlyos égési sérüléseket és halált okozhat.

Üzemanyag betöltések

- Kapcsolja ki a motort és hagyja lehűlni legalább 2 percig, mielőtt levinné az üzemanyagsapkát.
- Az üzemanyagtartályt szabadban vagy jól szellőztetett helyen töltsé meg.
- Ne töltsé túl az üzemanyagtartályt. A benzin tágulásának lehetővé tétele érdekében ne töltsön benzint az üzemanyagtartály nyakának alja fölé.
- Az üzemanyagot tartsa távol szikráktól, nyílt lángtól, gyújtólángtól, hőtől és más gyújtóforrásoktól.
- Ellenőrizze rendszeresen az üzemanyag-vezetékeket, a tartályt, a tartálysapkát és a szerelvényeket repedések vagy szivárgás szempontjából. Szükség esetén cserélje ki.
- Ha az üzemanyag kiömlik, várja meg, amíg elpárolog mielőtt beindítaná a motort.

A motor beindításakor

- Ellenőrizze, hogy a gyújtógyertya, a kipufogódob, az üzemanyagsapka és a légtisztító (ha van) a helyükön, illetve rögzítve vannak-e.
- Ne indítózson, ha a gyújtógyertya nincs a helyén.

- C. Üzemanyag tartály és sapka
- D. Levegő szűrő
- E. Berántó zsinór fogantyúja
- F. Olajsínt pálcá
- G. Olajbetöltő
- H. Olaj leeresztő csavar
- I. Kipufogódob, kipufogódob védő (ha van), szikrafogó (ha van)
- J. Gáz szabályozó kar / Üzemanyag-ellátás kikapcsolása / Transport Guard™
- K. Szívató kar
- L. Légbeszívó nyílás rácsa
- M. Elektromos indítókulcs (ha van)

¹ Egyes motorok és gépek távvezérlővel rendelkeznek. A távvezérlő helyének és működésének ismertetését a berendezés útmutatójában találja meg.

Motorvezérlési szimbólumok és jelentésük

Szimbólum	Jelentés	Szimbólum	Jelentés
	Motorfordulatszám - GYORS		Motorfordulatszám - LASSÚ
	Motorfordulatszám - LEÁLLÍTÁS		Be - Ki
	Motorindítás - szívató KI		Motorindítás - szívató BE
	Üzemanyagsapka Üzemanyag-elzáró csap - NYITVA		Üzemanyag-elzáró csap - ZÁRVA
	Üzemanyagszint – Maximum Ne töltse túl		

Összeszerelés

Gázaszabályozó kar átalakítása

A szabványos motornak kézi gázaszabályozó karja van. A gáz-távszabályozás beszereléséhez, vagy az állandó fordulatszámra történő átalakításhoz hajtsa végre az alábbi megfelelő utasításokat.

Megjegyzés: Beszerelés után a motor fordulatszámát valószínűleg utána kell állítani, hogy megfeleljen a berendezés gyártójának teljesítményre vonatkozó specifikációinak. Forduljon valamelyik hivatalos Briggs & Stratton márkaképviselethez.

Gáz-távszabályozás sodrott vezetékű kábellel

A sodrott vezetékű kábellel ellátott gáz-távszabályozó a két irány bármelyikébe felszerelhető; **A hengerfej iránya** vagy **Elülső irány**.

A hengerfej iránya

Lásd . ábra 3, 4

- Állítsa a gázaszabályozó kart / Transport Guard™ kart (A., ábra 3, 4) a GYORS állásba.
- Fogja meg a kábelrögzítő anyát (J., ábra 4) egy 10 mm-es csavarkulccsal, majd lazítsa meg a csavart (K.).
- Szerelje fel a kábelvezeték (L., ábra 4) a kábelrögzítő anyán (J) lévő nyíláson keresztül, majd húzza meg a csavart (K.). Ügyeljen arra, hogy a kábelvezeték (L) legfeljebb ½ collal (12,7 mm) tolja túl a furaton.
- Lazítsa meg a csavart (I., ábra 4). Rögzítse a kábelhüvelyt (N) a kábelrögzítő (M) alatt, és húzza meg a csavart (I).

- A táv-gázaszabályozó kar működésének ellenőrzéséhez párszor mozgassa lassúról gyorsra a gázaszabályozó kart. A táv-gázaszabályozó karnak és a kábelvezetéknek (L., ábra 4) szabadon kell mozogniuk.
- Szerelje ki a vezérlőrudat (H., ábra 4).
Megjegyzés: A gázaszabályozó karnak / Transport Guard™ karnak most már csak két helyzete van: STOP / KI helyzet és ÜZEM helyzet.
- Ragassza rá az új BE / KI Transport Guard™-címkét (O., ábra 3) a fordulatszám-szabályozó meglévő címkéjére a fedőpanelen (F).

Elülső irány

Lásd . ábra 3, 5, 6

- Állítsa a gázaszabályozó kart / Transport Guard™ kart (A., ábra 3, 5) a GYORS állásba.
- Fogja meg a kábelrögzítő anyát (J., ábra 5) egy 10 mm-es csavarkulccsal, majd lazítsa meg a csavart (K.).
- Szerelje fel a kábelvezeték (L., ábra 5) a kábelrögzítő anyán (J) lévő nyíláson keresztül, majd húzza meg a csavart (K.). Ügyeljen arra, hogy a kábelvezeték (L) legfeljebb ½ collal (12,7 mm) tolja túl a furaton.
- Lazítsa meg a csavart (I., ábra 5). Rögzítse a kábelhüvelyt (N) a kábelrögzítő (M) alatt, és húzza meg a csavart (I).
- A táv-gázaszabályozó kar működésének ellenőrzéséhez párszor mozgassa lassúról gyorsra a gázaszabályozó kart. A táv-gázaszabályozó karnak és a kábelvezetéknek (L., ábra 5) szabadon kell mozogniuk.
- Szerelje ki a vezérlőrudat (H., ábra 6).
Megjegyzés: A gázaszabályozó karnak / Transport Guard™ karnak most már csak két helyzete van: STOP / KI helyzet és ÜZEM helyzet.
- Ragassza rá az új BE / KI Transport Guard™-címkét (O., ábra 3) a fordulatszám-szabályozó meglévő címkéjére a fedőpanelen (F).

Távírányító, tömör vezetékű kábellel

A tömör vezetékű kábellel ellátott táv-gázaszabályozó kar a négy irány bármelyikébe felszerelhető; **Hengerfej iránya, előre irány, balra irány, vagy Jobb oldali irány.**

A hengerfej iránya

Lásd . ábra 7, 8

- Állítsa a gázaszabályozó kart / Transport Guard™ kart (A., ábra 7, 8) a GYORS állásba.
- Szerelje ki a csavart (D., ábra 7), és az anyát (E). Szerelje ki a fedőpanelt (F).
- Használjon 10 mm-es csavarkulcsot, és lazítsa meg az anyát (P., ábra 7) ½ fordulattal a gázaszabályozó karján / a Transport Guard™ karján (A).
- Szerelje fel a fedőpanelt (F., ábra 7), és rögzítse az anyával (E) és a csavarral (D). Húzza meg az anyát (E) 40 font-coll (4,5 Nm) nyomatékkal. Húzza meg a csavart (D) 50 font-coll (5,6 Nm) nyomatékkal.
- Szerelje be a tömör vezetékű kábel Z-szerelvényét (Q., ábra 8) a könyökemelő (R) valamelyik kis furatába.
- Lazítsa meg a csavart (I., ábra 8). Rögzítse a kábelhüvelyt (N) a kábelrögzítő (M) alatt, és húzza meg a csavart (I).
- A táv-gázaszabályozó kar működésének ellenőrzéséhez párszor mozgassa lassúról gyorsra a gázaszabályozó kart. A táv-gázaszabályozó kar és a tömör kábelvezeték (L., ábra 8) szabadon kell mozogniuk.

Elülső irány

Lásd . ábra 7, 9

- Állítsa a gázaszabályozó kart / Transport Guard™ kart (A., ábra 7, 9) a GYORS állásba.
- Szerelje ki a csavart (D., ábra 7), és az anyát (E). Szerelje ki a fedőpanelt (F).
- Használjon 10 mm-es csavarkulcsot, és lazítsa meg az anyát (P., ábra 7) ½ fordulattal a gázaszabályozó karján / a Transport Guard™ karján (A).
- Szerelje fel a fedőpanelt (F., ábra 7), és rögzítse az anyával (E) és a csavarral (D). Húzza meg az anyát (E) 40 font-coll (4,5 Nm) nyomatékkal. Húzza meg a csavart (D) 50 font-coll (5,6 Nm) nyomatékkal.
- Szerelje be a tömör vezetékű kábel Z-szerelvényét (Q., ábra 9) a könyökemelő (R) valamelyik kis furatába.
- Lazítsa meg a csavart (I., ábra 9). Rögzítse a kábelhüvelyt (N) a kábelrögzítő (M) alatt, és húzza meg a csavart (I).
- A táv-gázaszabályozó kar működésének ellenőrzéséhez párszor mozgassa lassúról gyorsra a gázaszabályozó kart. A táv-gázaszabályozó kar és a tömör kábelvezeték (L., ábra 9) szabadon kell mozogniuk.

Bal oldali irány

Lásd . ábra 7, 10

1. Mozdítsa el a gázzabályozó kart / Transport Guard® kart (A., ábra 7, 10) a GYORS állásba.
2. Szerelje ki a csavart (D., ábra 7), és az anyát (E). Szerelje ki a fedőpanelt (F).
3. Használjon 10 mm-es csavarkulcsot, és lazítsa meg az anyát (P., ábra 7) ½ fordulattal a gázzabályozó karján / Transport Guard® karján (A).
4. Szerelje fel a fedőpanelt (F., ábra 7), és rögzítse az anyával (E) és a csavarral (D). Húzza meg az anyát (E) 40 font-coll (4,5 Nm) nyomatékkal. Húzza meg a csavart (D) 50 font-coll (5,6 Nm) nyomatékkal.
5. Szerelje be a tömör vezetékes kábel Z-szerelvényét (L., ábra 10) a gázzabályozó kar (A) kis furatába (S).
6. Lazítsa meg a csavart (I., ábra 10). Rögzítse a kábelhüvelyt (N) a kábelrögzítő (M) alatt, és húzza meg a csavart (I).
7. A táv-gázzabályozó kar működésének ellenőrzéséhez párszor mozgassa lassúrol gyorsra a gázzabályozó kart. A táv-gázzabályozó kar és a tömör kábelvezeték (L., ábra 10) szabadon kell mozogniuk.

Jobb oldali irány

Lásd . ábra 7, 11

A gázzabályozónak a megfelelő irányból történő beszereléséhez szükség van egy tartókengyelre ((U., ábra 11, cikk szám: 596950) . Kábeltartó kengyel beszerzéséhez forduljon a Briggs & Stratton hivatalos márkaképviseletéhez.

1. Mozdítsa el a gázzabályozó kart / Transport Guard® kart (A., ábra 7, 11) a GYORS állásba.
2. Szerelje ki a csavart (D., ábra 7), és az anyát (E). Szerelje ki a fedőpanelt (F).
3. Használjon 10 mm-es csavarkulcsot, és lazítsa meg az anyát (P., ábra 7) ½ fordulattal a gázzabályozó karján / Transport Guard® karján (A).
4. Szerelje fel a fedőpanelt (F., ábra 7), és rögzítse az anyával (E) és a csavarral (D). Húzza meg az anyát (E) 40 font-coll (4,5 Nm) nyomatékkal. Húzza meg a csavart (D) 50 font-coll (5,6 Nm) nyomatékkal.
5. Szerelje be a tömör vezetékes kábel Z-szerelvényét (L., ábra 11) a gázzabályozó kar (A) kis furatába (S).
6. Szerelje ki a csavart (T., ábra 11). Szerelje fel a kábeltartó kengyelt (U) a csavarral (D). Húzza meg az anyát (E) 40 font-coll (4,5 Nm) nyomatékkal. Húzza meg a csavart (T) 30 font-coll (3,4 Nm) nyomatékkal.
7. Lazítsa meg a csavart (I., ábra 11). Rögzítse a kábelhüvelyt (N) a kábelrögzítő (M) alatt, és húzza meg a csavart (I).
8. A táv-gázzabályozó kar működésének ellenőrzéséhez párszor mozgassa lassúrol gyorsra a gázzabályozó kart. A táv-gázzabályozó kar és a tömör kábelvezeték (L., ábra 11) szabadon kell mozogniuk.

Rögzített motorfordulatszám (nincs gázzabályozó kábel)

Lásd . ábra 3, 12

Ha **rögzített motorfordulatszámra történt átalakítás**, nincs gázzabályozó kábel és nincs fordulatszám-választás sem. A gyors az egyetlen motorfordulatszám.

1. Mozdítsa el a gázzabályozó kart / Transport Guard® kart (A., ábra 3, 12) a GYORS állásba.
2. Ellenőrizze, hogy a csavar (V., ábra 12) egybeesik-e a konzol furatával. Húzza meg a csavart (V) 25 font-coll (2,8 Nm) nyomatékkal.
3. Szerelje ki a vezérlőrudat (H., ábra 12).

Megjegyzés: A gázzabályozó karnak / Transport Guard® karnak most már csak két helyzete van: STOP / KI helyzet és ÜZEM helyzet.

4. Ragassza rá az új BE / KI Transport Guard®-címkét (O., ábra 3) a fordulatszám-szabályozó meglévő címkéjére a fedőpanelen (F).

Üzemeltetés

Az olajra vonatkozó javaslatok

Olajtérfigogat: Lásd a **Műszaki jellemzők** című részt

MEGJEGYZÉS

A Briggs & Stratton vállalat a motort motorolaj nélkül szállítja. Előfordulhatott, hogy a berendezés gyártói vagy a márkakereskedők motorolajat töltöttek a motorba. A motor első beindítása előtt ügyeljen arra, hogy a jelen útmutató utasításainak megfelelően ellenőrizze az olajsintet, és feltöltse olajjal a berendezést. A motor olaj nélkül történő elindítása végzetes károsodást okoz, és a garancia elvesztését vonja maga után.

A minél jobb teljesítmény érdekében használjon Briggs & Stratton® szavatossággal jóváhagyott olajokat. Az egyéb, jó minőségű, detergenstartalmú kenőolajok akkor használhatók, ha teljesítményszint-besorolásuk SF, SG, SH, SJ vagy magasabb. Ne használjon speciális adalékokat.

A környezeti hőmérséklet határozza meg a megfelelő olajviszkozitást a motor számára. A diagram segítségével válassza ki a legjobb viszkozitást, ami a várható kültéri hőmérséklet-tartománynak megfelel. A legtöbb kültéri berendezés motorja 5W-30-as Szintetikus olajjal üzemel megfelelően. A meleg hőmérsékleten üzemeltetett

berendezésekhez a legjobb védelmet a Vanguard® 15W-50-as Szintetikus olaj biztosítja.

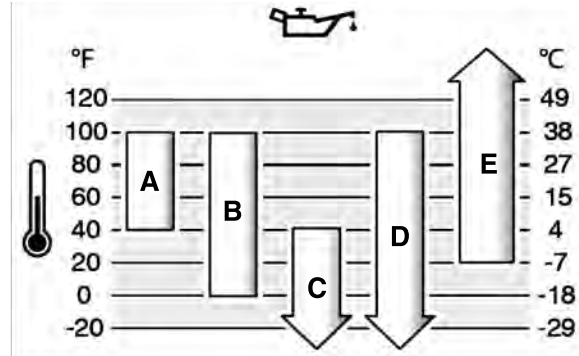

A	SAE 30-as – 40 °F (4 °C) alatt az SAE 30-as használata nehéz indítást eredményez.
B	10W-30-as - 80 °F (27 °C) felett a 10W-30-as használata megnövekedett olajfogyasztást eredményezhet. Ellenőrizze az olajsintet gyakrabban.
C	5W-30-as
D	Szintetikus 5W-30-as
E	Vanguard® Szintetikus 15W-50-as

Ellenőrizze az olaj szintjét

Lásd . ábra 13, 14

Olaj betöltése vagy az olajsint ellenőrzése előtt

- Ellenőrizze, hogy szintben van-e a motor.
- Tisztítsa meg az olajbetöltő nyílás környékét.
- Lásd a(z) **Műszaki adatok** című részt.

MEGJEGYZÉS A Briggs & Stratton vállalat a motort motorolaj nélkül szállítja. Előfordulhatott, hogy a berendezés gyártói vagy a márkakereskedők motorolajat töltöttek a motorba. A motor első beindítása előtt ügyeljen arra, hogy a jelen útmutató utasításainak megfelelően ellenőrizze az olajsintet, és feltöltse olajjal a berendezést. A motor olaj nélkül történő elindítása végzetes károsodást okoz, és a garancia elvesztését vonja maga után.

1. Húzza ki az olajsintjelző pálcát (A., ábra), 13) és törölje szárazra tiszta kendővel.
2. Helyezze be az olajsintjelző pálcát (A., ábra 13).
3. Vegye ki az olajsintjelző pálcát, és ellenőrizze az olajsintet. A megfelelő olajsintnek az olajsintjelző pálcá (B., 13) az olajsintjelző pálcán.
4. A motoron több olajbetöltő nyílás található (C., G., ábra 14). Ha alacsony az olajsint, akkor töltsön lassan motorolajat a motor egyik töltőnyílásába (C., G.). **Ne töltse túl.** Az olaj betöltése után várjon egy percet, majd ellenőrizze az olajsintet.
5. Helyezze be az olajsintjelző pálcát (A., ábra 13).

Alacsony olajsintet figyelő védőrendszer (ha be van szerelve)

Egyes motorok alacsony olajsint érzékelővel vannak ellátva. Ha alacsony az olajsint, akkor az érzékelő vagy aktívál egy figyelmeztető fényt vagy leállítja a motort. Állítsa le a motort, és a motor újraindítása előtt végezze el a következő lépéseket.

- Ellenőrizze, hogy szintben van-e a motor.
- Ellenőrizze az olajsintet. Nézze meg az **Ellenőrizze az olajsintet** című részt.
- Ha alacsony az olajsint, akkor végezze el megfelelő mennyiségű olaj utántöltését. Indítsa be a motort és ellenőrizze, hogy nincs-e aktíválva a figyelmeztető fény (ha be van szerelve).
- Ha nem alacsony az olajsint, akkor ne indítsa be a motort. Forduljon egy Briggs & Stratton egyik hivatalos márkaszervizéhez az olajprobléma megszüntetése érdekében.

Ajánlott üzemanyag-minőségek

Az üzemanyagnak meg kell felelni e követelményeknek:

- Tiszta, friss, ólommentes benzin.
- Az oktánszám legalább 87 legyen/87 AKI (91 RON). Nagy magasságban való működtetésnél, lásd alább.
- Maximum 10% etanolt (gazohol) tartalmazó benzin használható.

Megjegyzés: Amikor a gázsabályozó kar / Transport Guard™ a KI vagy STOP állásban van, az üzemanyagszelep a KI állásban van. Mindig állítsa a gázsabályozó kart / Transport Guardot™ a KI vagy STOP állásba, ha a berendezést szállítja.

Megjegyzés: A kulccsal (D., ábra 16) nem lehet leállítani a motort, a kulcs csak a motor indítására szolgál. Annak érdekében, hogy gyerekek ne indíthassák be a motort, mindig vegye ki a kulcsot (D), amikor nem használja.

Karbantartás

MEGJEGYZÉS Ha tároláskor megdönti a motort, ha a motorra van szerelve az üzemanyagtartály, akkor ki kell üríteni azt és a gyújtógyertyának felfelé kell néznie. Ha az üzemanyagtartály nem üres és a motor más irányban van megdöntve, nehézzé válhat a motor beindítása, mivel az olaj vagy a benzin beszenyyezi a légszűrőt és/ vagy a gyújtógyertyát.



FIGYELMEZTETÉS

Ha olyan karbantartást végez, mely az egység megdöntését igényli, akkor az üzemanyagtartálynak üresnek kell lennie ellenkező esetben kifolyhat az üzemanyag és tüzet vagy robbanást okoz.

Javasoljuk, hogy a motor és motor alkatrészek bármely karbantartását és szervizelését Hivatalos Briggs & Stratton szervizállomáson végeztesse.

MEGJEGYZÉS Minden alkatrésznek, melyet ebbe a motorba építettek a helyén kell maradnia a megfelelő működés érdekében.



FIGYELMEZTETÉS



Véletlen szikraképződés tüzet vagy áramütést okozhat.

A véletlen beindítás belegabalyodást, sérüléssel amputációt vagy zúzódást okozhat.

Tűzveszély

Beállítások vagy javítások végzése előtt:

- Csatlakoztassa le a gyújtógyertya vezetékét és tartsa távol a gyújtógyertyától.
- Bontsa az akkumulátor csatlakozását a negatív pólusnál (csak elektromos indítással rendelkező motorok esetében.)
- Csak megfelelő szerszámokat használjon.
- Tilos állítani a gázadagoló rugóját, a karokat és egyéb alkatrészeket a motor fordulatszámának fokozása érdekében.
- A pótalkatrészek legyenek ugyanolyan kivitelűek, mint az eredeti alkatrészek, valamint az eredeti alkatrészekkel megegyező helyzetben kell felszerelni azokat. Más alkatrészek teljesítménye nem megfelelő lehet, a készülék károsodását vagy sérülést okozhatnak.
- Ne üsse meg a lendkereket kalapáccsal vagy egyéb kemény tárggyal, mivel a lendkerék később működés közben összetörhet.

Gyújtás ellenőrzésekor:

- Engedélyezett gyújtógyertya tesztet alkalmazzon.
- A szikraképződést ne ellenőrizze kivett gyújtógyertyával.

Károsanyag-kibocsátást szabályozó rendszer szervizelése

A károsanyag-kibocsátást szabályozó eszközök és rendszerek karbantartását, cseréjét vagy javítását bármelyik nem közúti motorok javításával foglalkozó cég vagy személy elvégezheti. Azonban a "díjmentes" károsanyag-kibocsátást szabályozó rendszer szervizelés érdekében hivatalos szervizállomáshoz kell fordulnia. Lásd a Károsanyag-kibocsátási nyilatkozatot.

A karbantartás ütemezése

Az első 5 óra
• Cseréljen olajat
8 óránként vagy naponta
• Ellenőrizze a motor olaj szintjét • Tisztítsa meg a területet a kipufogódob és a kezelőszervek körül • Tisztítsa meg a lég beszívónyílás rácsát
Minden 100 óra elteltével vagy évente
• Végezze el a kipufogórendszer szervizelését
Minden 200 óra elteltével vagy évente

- Cserélje ki a motorolajat
- Tisztítsa meg a légszűrőt ¹

Minden 600 óra elteltével vagy 3 évente

- Cserélje ki a légszűrőt

Évente

- Cserélje ki a gyújtógyertyát
- Végezze el az üzemanyag rendszer szervizelését
- Szervizelje a hűtőrendszert ¹
- Ellenőrizze a szelep hézagot ²

¹ Poros környezetben, vagy szálló por esetén gyakrabban tisztítsa meg.

² Nem szükséges, kivéve ha motorteljesítmény problémákat észlelték.

Porlasztó és motorfordulatszám

Sohase végezzen porlasztó és motorfordulatszám beállítást. Gyárilag történt a porlasztó beállítása annak érdekében, hogy a legtöbb körülmény esetén hatékonyan működjön. Tilos állítani a gázadagoló rugóját, a karokat és egyéb alkatrészeket a motor fordulatszámának növelése érdekében. Ha bármilyen beállítás szükséges, akkor forduljon egy Hivatalos Briggs & Stratton szervizállomáshoz.

MEGJEGYZÉS A berendezés gyártója megadja a maximális motorfordulatszámot a berendezésre történő telepítésekor. **Ne lépje túl** ezt a fordulatszámot. Ha nem biztos a berendezés maximális fordulatszámában vagy gyárilag történt a motorfordulatszám beállítása, akkor támogatásért forduljon az egyik Hivatalos Briggs & Stratton szervizállomáshoz. A berendezés biztonságos és megfelelő működése érdekében kizárólag szakképzett szerviztechnikus végezheti a motorfordulatszám beállítását.

Végezze el a gyújtógyertya szervizelését.

Lásd ábra: 17

Résmérővel (B) ellenőrizze a hézagot (A, 17 ábra). Ha szükséges, akkor állítsa vissza a hézagot Szerelje be és az ajánlott nyomatékkal húzza meg a gyújtógyertyát Hézag beállításához vagy a nyomatékhoz lásd a **Műszaki jellemzők** című rész.

Megjegyzés: *Bizonyos helyeken a helyi törvények megkivánják az ellenállással szerelt gyújtógyertya használatát a zavarójelek elnyomása végett Ha ez a motor eredetileg is előtét ellenállással szerelt gyújtógyertyával volt ellátva, csakis az azonos típusút használja csere esetén.

A kipufogó rendszer eltávolítása



FIGYELMEZTETÉS



A járó motorok hőt termelnek. A motor alkatrészek, különösképpen a kipufogódob rendkívül felforrósodnak.

Ha hozzáérnek, komoly égési sérülések keletkezhetnek.

A gyúlékony hulladékok, pl. lomb, fű, cserje stb. meggyulladhatnak.

- Hagyja, hogy a kipufogódob, a henger és a hűtőbordák lehűljenek, mielőtt megérintené őket.
- Távolítsa el a felgyűlt hulladékokat a kipufogódob és a henger környékéről.
- A California Public Resources törvény 4442. fejezetének megsértésének minősül, ha a motort paragon hagyott erdős, bokros vagy füves területen, illetve ezek mellett használja vagy üzemelteti, ha a kipufogórendszer nincs felszerelve megfelelő állapotban fenntartott szikrafogóval, a 4442. fejezet meghatározása szerint. Hasonló törvényeket más államok vagy szövetségi fennhatóság alá tartozó területek is előírhatnak. Lépjen kapcsolatba az eredeti gyártóval, kiskereskedővel vagy viszonteladóval a jelen motor kipufogórendszeréhez meghatározott szikrafogó beszerzése érdekében.

Távolítsa el a felgyűlt hulladékokat a kipufogódob és a henger környékéről. Ellenőrizze a kipufogódobot, hogy nincsenek-e rajta repedések, korróziós károsodások vagy más sérülések Szerelje le a szikrafogót, ha be van szerelve, és ellenőrizze a sérüléseit vagy a széntől származó eltömődését Ha sérülést talál, akkor üzemeltetés előtt szerelje be a pótalkatrészt.



FIGYELMEZTETÉS

A pótalkatrészek legyenek ugyanolyan kivitelűek, mint az eredeti alkatrészek, valamint az eredeti alkatrészekkel megegyező helyzetben kell felszerelni azokat. Más alkatrészek teljesítménye nem megfelelő lehet, a készülék károsodását vagy sérülést okozhatnak.

Cserélje ki a motorolajat

Lásd . ábra18, 19, 20

A használt olaj veszélyes hulladék, gondoskodni kell a megfelelő elhelyezéséről. Ne dobja ki a háztartási szeméttel együtt. Tájékozódjon a helyi önkormányzatnál, szervizközpontnál vagy márkakereskedőnél a biztonságos gyűjtő-/újrahasznosító telepekről.

Olaj leeresztése

1. Kikapcsolt, de még meleg motornál, válassza le a gyújtógyertya kábelét (D., ábra 18), és tartsa távol a gyújtógyertyától (E).
2. Húzza ki az olajsintjelző pálcát (A., ábra 19).
3. A motornak két olajleeresztő csavarja van. Csavarja ki az egyik olajleeresztő csavart (F., H., ábra 20). Engedje le az olajat egy jóváhagyott tartályba.
4. Az olaj leeresztése után csavarja be és húzza meg az olajleeresztő csavart (F., H., ábra 20).

Olaj betöltése

- Ellenőrizze, hogy szintben van-e a motor.
- Tisztítsa meg az olajbetöltő nyílás környékét.
- Az olajtérfogatot illetően lásd a **Műszaki adatok** című részt.

1. Húzza ki az olajsintjelző pálcát (A., ábra 19) és törölje szárazra tiszta kendővel.
2. A motoron több olajbetöltő található. Töltsön lassan olajat az egyik olajbetöltő nyílásba (C., G., ábra 20). **Ne töltse túl.** Az olaj betöltése után várjon egy percet, majd ellenőrizze az olajsintet.
3. Helyezze be az olajsintjelző pálcát (A., ábra 19).
4. Vegye ki az olajsintjelző pálcát, és ellenőrizze az olajsintet. A megfelelő olajsint a tele jelzés tetejénél van (B., ábra 19) az olajsintjelző pálcán.
5. Helyezze be az olajsintjelző pálcát (A., ábra 19).
6. Csatlakoztassa a gyújtógyertyakábelét (D., ábra 18) a gyújtógyertyához (E).

Levegőszűrő szervizelése

Lásd . ábra21



FIGYELMEZTETÉS

Az üzemanyag és annak kipárolgása rendkívül gyúlékony és robbanékony.

A tűz vagy a robbanás súlyos égési sérüléseket és halált okozhat.

- Soha ne indítsa vagy járassa a motort, ha a előtétiszűrő (ha be van szerelve) vagy a levegőszűrő (ha be van szerelve) nincs a helyén.

MEGJEGYZÉS A szűrő tisztításához ne alkalmazzon sűrített levegőt vagy oldószereket. A sűrített levegő a szűrő meghibásodását, míg az oldószerek a szűrő felbomlását okozhatják.

A szervizkövetelmények a **A karbantartás ütemezése** című részben találhatóak.

Papír levegőszűrő

1. Lazítsa meg a rögzítő(ke)t (C., ábra 21).
2. Vegye le a fedelet (A., ábra 21).
3. Szerelje ki a szűrőt (B., ábra 21).
4. A nyusedék fellazításához óvatosan ütögesse a szűrőt (B., ábra 21) kemény felülethez. Ha a szűrő túlságosan piszkos, cserélje ki egy új szűrőre.
5. Szerelje be a szűrőt (B., ábra 21).
6. Tegye rá a fedelet (A., ábra 21), és rögzítse a rögzítővel (rögzítőkkel) (C). Ügyeljen arra, hogy meg legyen, ill. meg legyenek húzva a csavar(ok).

Végezze el a kipufogó rendszer szervizelését

Lásd . ábra 22



FIGYELMEZTETÉS

Az üzemanyag és annak kipárolgása rendkívül gyúlékony és robbanékony.

A tűz vagy robbanás súlyos égési sérüléseket vagy halált okozhat.

- Az üzemanyagot tartsa távol szikráktól, nyílt lángtól, gyújtólángtól, hőtől és más gyújtóforrásoktól.
- Ellenőrizze rendszeresen az üzemanyag-vezetékeket, a tartályt, a tartállysapkát és a szerelvényeket repedések vagy szivárgás szempontjából. Szükség esetén cserélje ki.
- Az üzemanyagszűrő tisztítása vagy cseréje előtt engedje le az üzemanyagtartályból az üzemanyagot, vagy zárja el az üzemanyag-elzáró szelepet.
- Ha az üzemanyag kiömlik, várja meg, amíg elpárolog mielőtt beindítaná a motort.
- Ugyanolyanoknak kell lenniük a pótalkatrészeknek, valamint az eredeti alkatrészekkel megegyező helyzetben kell felszerelni azokat.

Üzemanyagszűrő, ha be van szerelve

1. Vegye le az üzemanyagtartály-sapkát (A., ábra 22).
2. Szerelje ki az üzemanyagszűrőt (B., ábra 22).
3. Ha szennyezett az üzemanyagszűrő, akkor tisztítsa meg vagy cserélje ki. Az üzemanyagszűrő cseréjénél ügyeljen arra, hogy az eredetivel megegyező típusú csere-üzemanyagszűrőt használjon.

A hűtőrendszer szervizelése



FIGYELMEZTETÉS

A járó motorok hőt termelnek. A motor alkatrészek, különösképpen a kipufogódob rendkívül felforrósodnak.

Ha hozzáérnek, komoly égési sérülések keletkezhetnek.

A gyúlékony hulladék, pl. lomb, fű, cserje stb. meggyulladhatnak.

- Hagyja, hogy a kipufogódob, a henger és a hűtőbordák lehűljenek, mielőtt megérintené őket.
- Távolítsa el a felgyűlt hulladékokat a kipufogódob és a henger környékéről.

MEGJEGYZÉS Vízet ne használjon a motor tisztításához. A víz szennyezheti az üzemanyag-ellátó rendszert. Kefét vagy száraz kendőt használjon a motor tisztításához.

Ez egy léghűtéses motor. A szennyeződés vagy a nyusedék akadályozhatja a légáramlást és a motor túlmelegedését okozhatja, mely gyengébb teljesítményt és rövidebb motor élettartamot okoz.

1. Egy kefével vagy száraz ronggyal használjon a nyusedék légbeszívó területéről való eltávolítására.
2. Tartsa tisztán a kapcsoló rugókat és a kezelőszerkeket.
3. A kipufogódob körüli és mögötti területet tartsa tisztán a gyúlékony nyusedéktől.
4. Ellenőrizze, hogy mentesek-e az olajhűtő bordák a szennyeződéstől és a nyusedéktől.

Egy idő elteltével a henger hűtőbordáin nyusedék gyűlhet össze és a motor túlmelegedését okozza. Ez a nyusedék a motor részleges szétszerelése nélkül nem tisztítható le. Egy Hivatalos Briggs & Stratton szervizállomáson ellenőriztesse és tisztítsa meg a léghűtő rendszert, ahogyan a **Karbantartási táblázatban** ajánlják.

Tárolás



FIGYELMEZTETÉS

Az üzemanyag és annak kipárolgása rendkívül gyúlékony és robbanékony.

A tűz vagy robbanás súlyos égési sérüléseket vagy halált okozhat.

Üzemanyag vagy olyan berendezés tárolásakor, amelyek üzemanyagtartályában üzemanyag van

- Tárolja távol kazánoktól, tűzhelyektől, vízmelegítőktől vagy más olyan berendezésektől, amelyek gyújtólánggal vagy más gyújtószerkezettel vannak ellátva, mivel ezek meggyújthatják az üzemanyag kipárolgást.

Üzemanyagrendszer

Lásd az ábrát: 23

A motort vízszintes helyzetben tárolja (normál üzemi pozícióban). Töltse fel az üzemanyagtartályt (A ábra 23) üzemanyaggal. Az üzemanyag tágulása miatt ne töltsön üzemanyagot az üzemanyagbetöltő nyílás nyaka fölé (B).

Az üzemanyag állottá válhat, ha több mint 30 napig tárolják az üzemanyagtartályban. Amikor a tartályt feltölti üzemanyaggal, adjon üzemanyag stabilizáló adalékot az üzemanyaghoz a gyártó utasításai szerint. Ezzel frissen tartja az üzemanyagot és csökkenti az üzemanyaggal kapcsolatos problémákat vagy az üzemanyagrendszer esetleges szennyeződését.

Nem szükséges leengedni az üzemanyagot a motorból, ha az üzemanyag stabilizáló adalékot az utasításoknak megfelelően tölti fel. Tárolás előtt 2 percig járassa a motort, hogy az üzemanyag és a stabilizáló adalék átjárja az üzemanyagrendszert.

Ha nem használ üzemanyag stabilizátort, akkor tárolás előtt a berendezésből le kell engedni a benzint. Addig járassa a motort, amíg az le nem áll üzemanyag hiányában. A frissesség megőrzéséhez javasolt az üzemanyag-adalék használata a tárolótartályban.

Motorolaj

Amíg még meleg a motor cseréljen motorolajat. Lásd a **Cserélje ki a motorolajat** című részt.

Hibakeresés

Segítségért forduljon a helyi viszonteladójához, keresse fel az **VanguardEngines.com** vagy hívja az **1-800-999-9333** (az Egyesült Államokban).

Műszaki adatok

Modell: 12V000	
Löketterfogot	12.387 köbcoll (203 cc)
Furat	2.677 coll (68 mm)
Lökethossz	2.204 coll (56 mm)
Olajkapacitás	18 - 20 oz (,54 - ,59 l)
Gyertyahézag	.030 coll (,76 mm)
Gyújtógyertya nyomaték	180 font-coll (20 Nm)
Forgórész légrés	.010 - .013 coll (,25 - ,35 mm)
Szívószelep hézag	.004 - .006 coll (,10 - ,15 mm)
Kipufogószelep hézag	.005 - .007 coll (,15 - ,20 mm)

A motorteljesítmény csökken 3,5%-kal minden 1 000 láb (300 méter) tengerszint feletti magasságnövekedés esetén, és 1%-kal minden 10 °F (5,6 °C) hőmérséklet-emelkedés esetén 77 °F (25 °C) felett. A motor maximum 30° értékű lejtőn működik kielégítően. A megengedett lejtőkre vonatkozóan lásd a berendezés kezelési útmutatóját.

Pótalkatrészek - Modell: 12V000	
Pótalkatrész	Cikk szám
Papír levegőszűrő (ábra 21)	596760
Speciális összetételű üzemanyag-kezelő és -stabilizáló adalék	
Ellenállással szerelt gyújtógyertya	597383
Gyújtógyertya-kulcs	19576, 5402
Gyújtógyertya tesztelő	19368

Javasoljuk, hogy a motor és motor alkatrészek minden karbantartását és szervizelését hivatalos Briggs & Stratton meghatalmazott márkaképviselőn végeztesse.

Teljesítménybesorolás: Az egyes benzinmotorok bruttó teljesítménybesorolásának címkézése a SAE (Society of Automotive Engineers) J1940 kódszámú szabványának (Kis méretű motorok teljesítmény- és nyomatékbesorolási eljárása) megfelelően történik, a besorolás pedig megfelel a SAE J1995 szabványnak. A nyomatékértékek 2600 RPM fordulatszám mellett értendők azoknál a motoroknál, amelyeknél „rpm” olvasható a címkén, illetve 3060 RPM fordulatszám mellett az összes többi motornál; a lőerőben megadott értékek 3600 RPM fordulatszám mellett értendők. A www.BRIGGSandSTRATTON.COM címen tekinthetők meg a bruttó teljesítménygörbék. A nettó teljesítményértékek felszerelt kipufogó- és légtisztítóval értendők, a bruttó teljesítményértékek ezen szerelések nélkül értendők. Az aktuális bruttó motorteljesítmény magasabb lesz, mint a nettó motorteljesítmény, és többek között befolyásolják a környezeti működési feltételek és a motorok variálhatósága is. Azon termékek különbözősége miatt, amelyekre a motorokat helyezik, a benzinmotor nem feltétlenül éri el a névleges bruttó teljesítményt, amikor egy adott eszközben használják. Ez a különbség többek között számos olyan tényezőnek tudható be, mint például a motor különböző alkotórészei (légtisztító, kipufogó, töltőrendszer, hűtés, karburátor, üzemanyag-szivattyú stb.), az alkalmazási korlátozások, a környezeti működési feltételek (hőmérséklet, páratartalom, tengerszint feletti magasság), illetve a

motorok variálhatósága. Gyártási és kapacitáskorlátozások következtében a Briggs & Stratton ezt a motort egy magasabb teljesítménybesorolású motorral helyettesítheti.

Garancia

Briggs & Stratton motorgarancia

2019. januártól érvényes

Korlátozott jótállás

A Briggs & Stratton garantálja, hogy az itt meghatározott garanciaidő alatt díjmentesen megjavít minden anyaghibás, gyártási hibás vagy egyszerre egyik- és gyártási hibás alkatrészt. A szállítás költségeit a javításra vagy cserére elküldött termék vonatkozásában a garancia szerint a vásárlónak kell fedeznie. A garancia csak az alábbiakban meghatározott időtartamok és feltételek szerint érvényes. A garanciával kapcsolatos ügyintézéshez keresse meg a legközelebbi hivatalos szakszervizt a szervizkereső térképünkön a BRIGGSandSTRATTON.COM webhelyen. A vevőnek fel kell vennie a kapcsolatot a hivatalos márkaszervizzel, és biztosítania kell, hogy a hivatalos márkaszerviz ellenőrizhesse és megvizsgálhassa az adott terméket.

Nem létezik más kifejezett garancia. A vélelmezett garancia, a forgalmazhatóság és az adott célra való megfelelést is beleértve, az alább felsorolt garanciális időszakra, vagy a törvény által megjelölt ideig érvényes. A véletlen vagy következményes károkért való felelősség kizárt a törvény által megengedett mértékig. Egyes államokban vagy országokban nem engedélyeznek olyan korlátozást, hogy mennyi ideig tart valamely vélelmezett garancia és bizonyos államokban vagy országokban nem engedélyezik a járulékos vagy következményes károk kizárását vagy korlátozását, így lehetséges, hogy a fenti korlátozás és kizárás Önre nem vonatkozik. Jelen garancia meghatározott jogokat biztosít Önnek, és elképzelhető, hogy egyéb jogai is vannak, ezek azonban országról-országra illetve államról-államra változnak ⁴.

Normál garancia feltételei ^{1, 2, 3}

Vanguard™; Kereskedelmi sorozat ³

Fogyasztói használat - 36 hónap

Kereskedelmi használat - 36 hónap

XR sorozat

Fogyasztói használat - 24 hónap

Kereskedelmi használat - 24 hónap

Minden más motor Dura-Bore™ öntöttvas persellyel

Fogyasztói használat - 24 hónap

Kereskedelmi használat - 12 hónap

Minden más motor

Fogyasztói használat - 24 hónap

Kereskedelmi használat - 3 hónap

¹ Ezek a normál garanciális kikötéseink, de alkalmilag előfordulhat további garanciális kikötés, mely a kiadás idején nem került meghatározásra. Ha meg szeretné ismerni a motorjára vonatkozó garanciális kikötések jelenlegi listáját, keresse fel a BRIGGSandSTRATTON.com webhelyet vagy vegye fel a kapcsolatot egy hivatalos Briggs & Stratton szervizállomással.

² Nincs garancia az olyan berendezések motorjaira, melyeket közmű helyett elsődleges áramforrásként vagy kereskedelmi célból készítenél generátorokban használnak, kisteherautókra, amelyek meghaladják a 25 MPH sebességet, illetve versenyen vagy kereskedelmi illetve bérelt pályákon használt motorokra.

³ Vanguard által felszerelt vagy készítenél generátorok: 24 hónap fogyasztói használat, garancia nélküli kereskedelmi használat. Kereskedelmi sorozat 2017. július előtti gyártási dátummal: 24 hónap fogyasztói használat, 24 hónap kereskedelmi használat.

⁴ Ausztrália – Termékeinkre olyan garanciák vonatkoznak, amelyek az ausztráliai fogyasztóvédelmi törvény értelmében nem zárhatók ki. Ön cseréire vagy pénz visszatérítésre jogosult a súlyosabb hibák esetében, és kártérítésre minden más reálisan előrelátható veszteségért vagy kárért. Akkor is joga van a termékek javítására vagy cseréjére, ha a termékek minősége nem megfelelő, és a meghibásodás nem minősül súlyosnak. Garanciális szervizszolgáltatás igénybevétele céljából keresse meg a legközelebbi hivatalos szervizállomást viszonteladó keresési térképünkön a BRIGGSandSTRATTON.COM webhelyen, hívja az 1300 274 447 számot, küldjön e-mailt a salesenquires@briggsandstratton.com.au címre, vagy levelet a Briggs & Stratton Australia Pty Ltd, 1 Moorebank Avenue, Moorebank, NSW, Australia, 2170 címre.

A garanciális időszak az első kiskereskedelmi vagy kereskedelmi fogyasztó által történő megvásárlás napján kezdődik. A „fogyasztói felhasználás” a kiskereskedelmi fogyasztó által való személyes lakóhelyi háztartási felhasználást jelenti. A „kereskedelmi felhasználás” minden egyéb felhasználást jelent, beleértve a kereskedelmi, jövedelemtermelő és bérelti célú felhasználást. Ha egy motor egyszer már kereskedelmi használatba került, akkor ezt követően a jelen garancia szempontjából kereskedelmi felhasználású motornak kell tekinteni.

Őrizze meg a vásárlást igazoló nyugtát. Ha nem igazolja az eredeti beszerzés dátumát a garanciális szerviz igénylésének időpontjában, akkor a termék gyártási időpontját veszik figyelembe a garanciális időszak meghatározásához. Nincs szükség termékregisztrációra a Briggs & Stratton márkájú termékek garanciajogának érvényesítéséhez.

A garanciájáról

Ez a garancia csak a motorral kapcsolatos anyag- és/vagy gyártási hibákra vonatkozik, nem pedig annak a berendezésnek a cseréjére vagy árának visszatérítésére, amelyre az illető motor fel van szerelve. A normál karbantartáshoz szükséges anyagokra, teljesítménynövelő beállításokra, beállításokra vagy normál elhasználódásra ill. szakadásra nem vonatkozik a garancia. Hasonlóképpen nem vonatkozik a garancia arra az esetre, amikor megváltoztatták vagy módosították a motort, továbbá megrongálták vagy eltávolították a motorszámot. Ez a garancia nem vonatkozik az alábbi okok miatti motorkárookra vagy teljesítményproblémákra:

1. Olyan alkatrészek használata, amelyek nem eredeti Briggs & Stratton alkatrészek;
2. A motor működtetése elégtelen, szennyezett vagy nem megfelelő konzisztencia besorolású kenőolajjal;
3. Szennyezett vagy állott üzemanyag, 10%-nál nagyobb etanoltartalmú benzin vagy alternatív üzemanyagok használata, mint cseppfolyósított szénhidrogén vagy földgáz, olyan motorokban, melyeket a Briggs & Stratton eredetileg nem ilyen üzemanyagokkal való működésre tervezett/gyártott;
4. Szennyeződés, amelynek a motorba való bejutását nem megfelelő levegőszűrő karbantartás vagy visszaszerelés okozta;
5. A forgóképes fűnyíró késével egy tárgynak ütközés, laza vagy nem megfelelően felszerelt késadapterek, turbinakerekek vagy más főtengellyel összekötött eszközök, továbbá túl szoros ékszíj;
6. Tartozékok vagy részesegységek, mint tengelykapcsolók, sebességváltók, berendezés kezelőszervek stb., amelyeket nem a Briggs & Stratton szállított;
7. Lenyírt fűdarabok, szennyeződés, nyesedék vagy rágcsáló bűvóhelyanyagai miatti túlmelegedés, melyek eldugaszolják illetve eltömítik a hűtőbordákat vagy a lendkerék környékét, továbbá a motornak megfelelő szellőzés nélküli működtetése;
8. Túlzott vibráció értéken felüli sebességgel történő működtetés, laza motorrögzítés, laza illetve kiegyensúlyozatlan vágókések vagy turbinák, továbbá a berendezés alkotóelemeinek nem megfelelő főtengely csatlakoztatása miatt;
9. Nem rendeltetésszerű használat, a rendszeres karbantartás hiánya, a berendezés szállítása, kezelése vagy raktározása, ill. nem megfelelő motor beszerelés.

A jótállási szolgáltatás kizárólag a Briggs & Stratton hivatalos márkaszervizeiben vehető igénybe. Keresse meg a legközelebbi hivatalos szervizállomást a szervizkereső térképünkön a BRIGGSandSTRATTON.COM webhelyen vagy hívja az 1-800-233-3723 számot (az USA-ban).

80004537 („E” vált.)

Šioje instrukcijoje yra saugumo informacija apie pavojus ir riziką, kuriuos kelia varikliai ir kaip jų išvengti. Joje taip pat yra patalpinta informacija apie teisingą variklio naudojimą ir aptarnavimą. Kadangi Briggs & Stratton Corporation nežino, kurioje įrangoje bus naudojamas tam tikras variklis, svarbu, kad atidžiai perskaitytumėte ir suprastumėte šią ir įrangos instrukcijas. **Išsaugokite šią originalią instrukciją ateičiai.**

Pastaba: Šiame vadove esantys paveikslėliai ir iliustracijos yra tik pavyzdžiai, jie gali skirtis nuo konkretaus modelio. Jeigu kiltų klausimų, kreipkitės į artimiausią pardavimo atstovą.

Jei prireiktų atsarginių dalių arba techninės pagalbos, toliau įrašykite variklio modelį, tipą, kodą ir įsigijimo datą. Šie numeriai yra parašyti ant Jūsų variklio (žr. skyrių **Funkcijos ir valdikliai**).

Pirkimo data	
Variklio modelis – tipas – apdaila	
Variklio serijos numeris	

Biuro Europoje kontaktinė informacija

Dėl klausimų, susijusių su dujų išlakomis Europoje, kreipkitės į mūsų biurą Europoje, adresu:

Max-Born-Straße 2, 68519 Viernheim, Vokietija.

Europos Sąjunga (ES), V etapas (5): Anglies dioksido (CO₂) vertės

„Briggs & Stratton“ ES tipą patvirtinančių sertifikata turinčių variklių anglies dioksido vertes galite sužinoti BriggsandStratton.com puslapyje paieškos laukelyje įvedę raktinį paieškos žodį „CO2“.

Informacija apie atliekų surinkimą ir perdirbimą





Visas pakavimo medžiagas, naudotą alyvą ir senus akumulatorius privaloma tinkamai išmesti arba atiduoti perdirbti, atsižvelgiant į galiojančius valstybės teisės aktus.

Operatoriaus sauga

Saugos įspėjimo ženklas ir įspėjamieji žodžiai

Saugos įspėjamasis ženklas () yra naudojamas pažymėti saugos informacijai apie pavojus, kurie gali sukelti asmenų traumas. Įspėjamasis žodis (PAVOJUS, ĮSPĖJIMAS arba ATSARGIAI) naudojamas kartu su įspėjamuoju ženklu, siekiant parodyti galimo sužeidimo tikimybę ir sunkumą. Be to, pavojaus ženklas gali būti naudojamas nurodyti pavojaus tipui.

















 **PAVOJUS** žymi pavojų, kuris, jo nepaisant, **sukels mirtiną traumą arba sunkų sužalojimą.**

 **ĮSPĖJIMAS** žymi pavojų, kuris, jo nepaisant, **gali sukelti mirtiną traumą arba sunkų sužalojimą.**

 **ATSARGIAI** žymi pavojų, kuris, jo nepaisant, **gali sukelti lengvą ar vidutinio sunkumo sužalojimą.**

PASTABA žymi situaciją, kuri gali pakenkti gaminiui.

Pavojaus ženklai ir jų reikšmės

Ženklas	Reikšmė	Ženklas	Reikšmė
	Saugos informacija apie pavojus, kurie gali baigtis susižalojimu.		Prieš eksploatuodami įrenginį arba prieš atikdami jo techninės priežiūros darbus, perskaitykite naudojimo instrukciją ir įsisavinkite joje pateiktą informaciją.
	Gaisro pavojus		Sprogimo pavojus
	Elektros smūgio pavojus		Nuodingų dujų pavojus
	Karštų paviršių keliamas pavojus		Triukšmo pavojus – ilgai naudojant rekomenduojamos ausų apsaugos.
	Svaidomų objektų pavojus – dėvėkite akių apsaugas.		Sprogimo pavojus
	Nušalimo pavojus		Atatrankos pavojus
	Amputacijos pavojus – judančios dalys		Cheminis pavojus
	Karščio pavojus		Korozinis

Saugos pranešimai



ĮSPĖJIMAS

„Briggs & Stratton®“ varikliai nėra skirti ir negali būti naudojami kaip energijos šaltinis: pramoginiuose ar sportiniuose kartinguose; vaikiškuose, pramoginiuose ar sportiniuose keturračiuose (ATV); motocikluose; transporto priemonėse su oro pagalve; aviacijos gaminiuose; arba varžyboms naudojamos mašinos, kurių nepatvirtino „Briggs & Stratton“. Informacijos apie lenktynėms skirtus gaminius rasite svetainėje www.briggsracing.com. Dėl naudojimo universaliuose keturračiuose ir bagiuose kreipkitės į „Briggs & Stratton“ variklių taikymo centrą, 1-866-927-3349. Neteisingai panaudojus variklį, galima patirti traumą arba žūti.



ĮSPĖJIMAS



Degalai ir jų garai yra nepaprastai degūs ir sprogūs.

Ugnis arba sproginimas gali jus nudeginti arba užmušti.

Pildami benzina

- Prieš atsukdami degalų bako dangtelį, išjunkite variklį ir palaukite bent dvi minutes, kad jis atvėstų.
- Pilkite degalus į baką lauke arba labai gerai vėdinamoje patalpoje.
- Neperpildykite degalų bako. Kadangi degalai gali plėstis, nepilkite virš apatinės kaklelio ribos.
- Saugokite degalus nuo kibirkščių, atviros ugnies, nuolat įjungtų dujų degiklių, šilumos ir kitų uždegimo šaltinių.
- Dažnai tikrinkite degalų linijas, degalų bako dangtelį ir montavimo dalis, ar jos nenusidėvėjusios arba neįskilusios. Jei reikia, jas pakeiskite.
- Jeigu degalai išsilietų, prieš užvesdami variklį, palaukite, kol jie išgaruos.

Užvesdami variklį

- Įsitikinkite, kad uždegimo žvakė, duslintuvas, degalų bako dangtelis ir oro filtras (jei įrengtas) yra sumontuoti ir tinkamai įtvirtinti.

- Neužveskite variklio, kai uždegimo žvakė yra išimta.
- Jeigu variklis užlietas, oro sklendę (jeigu yra) nustatykite į padėtį OPEN / RUN (atidaryta / eiga), pastumkite droselį (jeigu yra) į padėtį FAST (greitai) ir sukite variklį tol, kol jis užsives.

Įrenginio naudojimas

- Neverskite variklio arba įrangos ant šono, nes gali išsilieti kuras.
- Nebandykite oro sklendę sustabdyti variklio.
- Niekada neužveskite ir nenaudokite variklio be oro valymo bloko (jei įrengtas) arba oro filtro (jeigu įrengtas).

Alyvos keitimas

- Išleidžiant alyvą iš viršutinio įpylimo vamzdelio, degalų bakas privalo būti tuščias, kitaip degalai gali ištekėti ir sukelti gaisrą arba sprogamą.

Įrangos pavertimas aptarnavimui atlikti

- Atlikdami techninę priežiūrą, kai įrangą būtina paversti, įsitinkinkite, kad degalų bakas yra tuščias, nes gali išsilieti degalai ir įvykti gaisras arba sprogamas.

Įrenginio gabenimas

- Transportuokite su TUŠČIU degalų baku arba UŽDARYTU degalų išjungimo vožtuvu.

Degalų arba įrenginio su pilnu degalų baku laikymas

- Saugokite atokiai nuo krosnių, viryklių, vandens šildytuvų ar kitų buitinių prietaisų su atvirais dujų degikliai arba kitų uždegimo šaltinių, nes jie gali uždegti degalų garus.



ĮSPĖJIMAS Užvedant variklį kyla kibirkščių.

Kibirkštys gali uždegti aplinkoje esančius degius garus arba dujas.

Dėl to gali kilti sprogamas ir gaisras.

- Jeigu šalia yra gamtinių arba suskystintųjų dujų nuotėkis, neužveskite variklio.
- Nesuslėkite užvedimui skirtų skysčių, nes garai yra degūs.



NUODINGŲ IŠMETAMŲJŲ DUJŲ KELIAMAS PAVOJUS. Variklio išmetamosiose dujose yra anglies monoksido – nuodingų dujų, kurios per kelias minutes gali sukelti mirtį. Jūs **NEGALITE** jų pamatyti, užuosti arba pajauti jų skonio. **Net jeigu neužuodžiate išmetamųjų dujų kvapo, vis tiek galite būti paveikti anglies monoksido dujų.** Jeigu naudodami šį gaminį pajustumėte pykinimą, galvos svaigimą ar silpnumą, **NEDELSDAMI** jį išjunkite ir **pakvėpuokite grynu oru.** Kreipkitės į gydytoją. Galite apsinuodyti anglies monoksidu.

- Naudokite šį gaminį TIK lauke kuo toliau nuo langų, durų arba vėdinimo angų tam, kad sumažintumėte anglies monoksido susikaupimo ir patekimo į žmonių buvimo vietas riziką.
- Įrenkite akumulatorinius anglies monoksido detektorius arba elektrinius anglies monoksido detektorius su atsarginiu akumulatoriumi, vadovaudamiesi gamintojo nurodymais. Dūmų detektoriai negali aptikti anglies monoksido dujų.
- **NENAUDOKITE** šio gaminio namuose, garažuose, rūsiuose, tuneliuose, angaruose ar kitose dalinai uždaroje patalpose, net ir tuo atveju, jei jos vėdinamos ventiliatoriais ar atidarius duris ir langus. Tokiose vietose gali susikaupti anglies monoksidas, kuris jose gali išbūti daug valandų po to, kai gaminys jau buvo išjungtas.
- **VISADA** orientuokite gaminį pavėjui ir nukreipkite variklio išmetamųjų dujų vamzdį nuo žmonių.



ĮSPĖJIMAS Dėl atatranks starterio laidas gali stipriai patraukti jūsų ranką link variklio, greičiau nei spėsite jį paleisti.

Dėl to gali būti sulaužyti ar įskelti kaulai, gali atsirasti sumušimų arba sausgyslių patempimų.

- Norėdami užvesti variklį, lėtai traukite už starterio laidą, kol pajusite pasipriešinimą, o tada staigiu ir greitu judesiu užveskite variklį, kad išvengtumėte atatranksos.
- Prieš užveddami variklį, pašalinkite visą pašalinę įrangą ir variklio apkrovą.
- Tiesiogiai prijungti įrangos komponentai, tokie kaip propeleriai, skriemuliai, siurbliaračiai, krumpļiaračiai ir t. t., turi būti saugiai pritvirtinti.



ĮSPĖJIMAS Besisukančios dalys gali įtraukti rankas, kojas, plaukus, aprangą arba kokią daiktą.

Tai gali baigtis traumuojančia amputacija arba sunkiomis plėštinėmis žaizdomis.

- Naudokitės įranga tik esant apsaugoms savo vietoje.
- Laikykite rankas ir kojas toliau nuo besisukančių dalių.
- Susiriškite ilgus plaukus ir nusiimkite papuošalus.
- Nesivilkite laisvų rūbų su laisvai kabančiais diržais arba kitais aksesuarais, kuriuos variklis galėtų įtraukti.



ĮSPĖJIMAS Varikliams veikiant išskiriama šiluma. Variklio dalys, ypač duslintuvas, labai įkaista.

Prisilietus galima stipriai nudegti.

Gali užsiliepsnoti degios šiukšlės, pavyzdžiui, lapai, žolė, krūmai ir kt.

- Prieš liedsdami duslintuvą, variklio cilindrą ir rotoriaus briaunas, palaukite, kol šios dalys atvės.
- Nuvalykite nešvarumus aplink duslintuvą ir cilindrą.
- Kalifornijos valstybinių išteklių kodekso 4442 skyrius draudžia naudoti šį variklį mišku, krūmynais ar žole dengtose vietose, jei variklio išmetimo sistemoje neįrengtas kibirkščių stabdiklis, atitinkantis 4442 skyriaus reikalavimus ir yra tinkamas naudoti. Kitose valstijose gali galioti panašūs įstatymai. Kreipkitės į originalios įrangos gamintoją, platintoją ar atstovą, kad išgytumėte kibirkščių gaudyklę, pritaikytą jūsų išmetimo sistemai, įrengtai variklyje.



ĮSPĖJIMAS Netyčinis uždegimas gali sukelti gaisrą arba elektros smūgį.

Netyčinis užvedimas gali baigtis galūnių įtraukimu, traumuojančia amputacija arba plėštinėmis žaizdomis.

Gaisro pavojus

Prieš atlikdami reguliavimo arba remonto darbus

- Atjunkite uždegimo žvakės laidą ir laikykite jį atokiai nuo uždegimo žvakės.
- Atjunkite akumulatoriaus neigiamą gnybtą (taikytina tik elektra užvedamiems varikliams).
- Naudokite tik darbu tinkamus įrankius.
- Nelieskite variklio regulatoriaus spyruoklės, jungčių ir kitų dalių, norėdami padidinti variklio sukčius.
- Keičiamos atsarginės dalys privalo būti to paties dizaino ir sumontuotos toje pačioje padėtyje kaip ir originalios dalys. Kitos dalys gali veikti netinkamai, sugadinti įrenginį ir sukelti sužalojimų.
- Nedaužykite smagračio plaktuku arba kietu daiktu, nes vėliau darbo metu jis gali subyrėti.

Tikrindami, ar kyla kibirkštis:

- Naudokite patvirtintą uždegimo žvakės bandiklį.
- Netikrinkite, ar kyla kibirkštis, kai uždegimo žvakė yra išimta.

Funkcijos ir valdytuvai

Variklio valdytuvai

Palyginkite variklio paveikslą (pav.1, 2), kuriame pavaizduotas variklis, ir savo variklį, kad susipažintumėte su jo funkcijomis ir valdikliais.¹

- Variklio identifikacijos numeriai **Modelis – Tipas – Kodas**
- Uždegimo žvakė
- Degalų bakas ir dangtelis
- Oro filtras
- Starterio laido rankena
- Alyvos lygio matuoklis
- Alyvos pildymo anga

- H. Alyvos išleidimo kaištis
- I. Duslintuvas, duslintuvo apsauga (jei įrengta), kibirkščių gaudiklis (jei įrengtas)
- J. Traukos reguliatorius / degalų blokavimo vožtuvas / „TransportGuard™“
- K. Oro sklendės valdiklis
- L. Oro įsiurbimo grotelės
- M. Elektrinio starterio raktelis (jeigu yra)

¹ Kai kurie varikliai ir įranga turi nuotolinio valdymo įtaisus. Nuotolinių valdymo įtaisų vieta ir veikimo būdas nurodyti naudojimo instrukcijoje.

Variklio valdymo ženklai ir jų reikšmės

Ženklas	Reikšmė	Ženklas	Reikšmė
	Variklio apsakos – GREITOS		Variklio apsakos – LĖTOS
	Variklio apsakos – SUSTABDYTOS		ON / OFF (įjungtas / išjungtas)
	Variklio užvedimas – droselinė sklendė UŽDARYTA		Variklio užvedimas – droselinė sklendė ATIDARYTA
	Degalų bako dangtelis Degalų tiekimo atjungimo sklendė – ATIDARYTA		Degalų tiekimo atjungimo sklendė – UŽDARYTA
	Degalų lygis – maksimalus Neperpildykite		

Surinkimas

Greičio reguliatoriaus konversija

Standartinis variklis turi rankinį traukos reguliatorių. Norėdami įdiegti nuotolinį traukos reguliatorių arba nustatyti fiksuotus variklio sūkius, vadovaukitės atitinkamomis instrukcijomis toliau.

Pastaba: Po montavimo variklio sūkius gali tekti pakoreguoti, kad atitiktų įrangos gamintojo darbinės specifikacijas. Dėl pagalbos kreipkitės į įgaliotą „Briggs & Stratton“ techninės priežiūros atstovą.

Nuotolinis traukos reguliatorius su pinto laido kabeliu

Nuotolinio traukos reguliatoriaus su pinto laido kabeliu montavimo kryptis gali būti viena iš dviejų: **cilindro galvutės kryptis** arba **Priekinė kryptis**.

cilindro galvutės kryptis

Žr. paveikslą: 3, 4

- Perkelkite traukos reguliatorių / „TransportGuard™“ (A, pav. 3, 4) į padėtį GREITAI.
- Laikykite kabelio tvirtinimo veržlę (J, pav. 4) 10 mm veržliarakčiu ir atlaisvinkite varžtą (K).
- Įstatykite kabelio laidą (L, pav. 4) per skylę kabelio tvirtinimo veržlėje (J) ir priveržkite varžtą (K). Įsitinkinkite, kad kabelio laidas (L) neišsikiša iš angos daugiau negu 12,7 mm (½ colio).
- Atlaisvinkite varžtą (I, pav. 4). Pritvirtinkite laido movą (N) prie kabelio gnybto (M) ir priveržkite varžtą (I).
- Norėdami patikrinti nuotolinio traukos reguliatoriaus veikimą, perjunkite nuotolinio traukos reguliatoriaus padėtį iš lėtos iki greitą kelis kartus. Nuotolinis traukos reguliatorius ir kabelio laidas (L, pav. 4) turi laisvai judėti.
- Pašalinkite valdymo saitą (H, pav. 4).

Pastaba: Greičio reguliatorius / „TransportGuard™“ svirtis dabar galės būti tik dviejose padėtyse: padėtyje STOP / IŠJUNGTA ir padėtyje EIGA.

- Užklijuokite naują IJUNGTA / IŠJUNGTA „TransportGuard™“ etiketę (O, pav. 3) virš esamos traukos reguliatoriaus etiketės ant apdailos plokštės (F).

Priekinė kryptis

Žr. paveikslą: 3, 5, 6

- Perkelkite traukos reguliatorių / „TransportGuard™“ (A, pav. 3, 5) į padėtį GREITAI.
- Laikykite kabelio tvirtinimo veržlę (J, pav. 5) 10 mm veržliarakčiu ir atlaisvinkite varžtą (K).
- Įstatykite kabelio laidą (L, pav. 5) per skylę kabelio tvirtinimo veržlėje (J) ir priveržkite varžtą (K). Įsitinkinkite, kad kabelio laidas (L) neišsikiša iš angos daugiau negu 12,7 mm (½ colio).
- Atlaisvinkite varžtą (I, pav. 5). Pritvirtinkite laido movą (N) prie kabelio gnybto (M) ir priveržkite varžtą (I).
- Norėdami patikrinti nuotolinio traukos reguliatoriaus veikimą, perjunkite nuotolinio traukos reguliatoriaus padėtį iš lėtos iki greitą kelis kartus. Nuotolinis traukos reguliatorius ir kabelio laidas (L, pav. 5) turi laisvai judėti.
- Pašalinkite valdymo saitą (H, pav. 6).

Pastaba: Greičio reguliatorius / „TransportGuard™“ svirtis dabar galės būti tik dviejose padėtyse: padėtyje STOP / IŠJUNGTA ir padėtyje EIGA.

- Užklijuokite naują IJUNGTA / IŠJUNGTA „TransportGuard™“ etiketę (O, pav. 3) virš esamos traukos reguliatoriaus etiketės ant apdailos plokštės (F).

Nuotolinis traukos reguliatorius su vientiso laido kabeliu

Nuotolinio traukos reguliatoriaus su vientiso laido kabeliu montavimo kryptis gali būti iš keturių: **cilindro galvutės kryptis**, **į priekį**, **į kairę**, arba **Dešinė kryptis**.

cilindro galvutės kryptis

Žr. paveikslą: 7, 8

- Perkelkite traukos reguliatorių / „TransportGuard™“ (A, pav. 7, 8) į padėtį GREITAI.
- Pašalinkite varžtą (D, pav. 7) ir veržlę (E). Nuimkite apdailos skydelį (F).
- 10 mm veržliarakčiu atsukite veržlę (P, pav. 7) ½ apsisukimo ant traukos reguliatoriaus / „TransportGuard™“ svirties (A).
- Uždėkite apdailos skydelį (F, pav. 7) ir pritvirtinkite veržlę (E) ir varžtą (D). Priveržkite veržlę (E) iki 4,5 Nm (40 lb-in) sukimo momento. Priveržkite varžtą (D) iki 5,6 Nm (50 lb-in) sukimo momento.
- Sumontuokite vientiso laido kabelio „Z“ formos jungiamąją detalę (Q, pav. 8), prijungdami ją prie bet kurios mažos angos kreipiamojoje svirtyje (R).
- Atlaisvinkite varžtą (I, pav. 8). Pritvirtinkite laido movą (N) prie kabelio gnybto (M) ir priveržkite varžtą (I).
- Norėdami patikrinti nuotolinio traukos reguliatoriaus veikimą, perjunkite nuotolinio traukos reguliatoriaus padėtį iš lėtos iki greitą kelis kartus. Nuotolinis traukos reguliatorius ir vientiso laido kabelis (L, pav. 8) turi laisvai judėti.

Priekinė kryptis

Žr. paveikslą: 7, 9

- Perkelkite traukos reguliatorių / „TransportGuard™“ (A, pav. 7, 9) į padėtį GREITAI.
- Pašalinkite varžtą (D, pav. 7) ir veržlę (E). Nuimkite apdailos skydelį (F).
- 10 mm veržliarakčiu atsukite veržlę (P, pav. 7) ½ apsisukimo ant traukos reguliatoriaus / „TransportGuard™“ svirties (A).
- Uždėkite apdailos skydelį (F, pav. 7) ir pritvirtinkite veržlę (E) ir varžtą (D). Priveržkite veržlę (E) iki 4,5 Nm (40 lb-in) sukimo momento. Priveržkite varžtą (D) iki 5,6 Nm (50 lb-in) sukimo momento.
- Sumontuokite vientiso laido kabelio „Z“ formos jungiamąją detalę (Q, pav. 9), prijungdami ją prie bet kurios mažos angos kreipiamojoje svirtyje (R).
- Atlaisvinkite varžtą (I, pav. 9). Pritvirtinkite laido movą (N) prie kabelio gnybto (M) ir priveržkite varžtą (I).
- Norėdami patikrinti nuotolinio traukos reguliatoriaus veikimą, perjunkite nuotolinio traukos reguliatoriaus padėtį iš lėtos iki greitą kelis kartus. Nuotolinis traukos reguliatorius ir vientiso laido kabelis (L, pav. 9) turi laisvai judėti.

Kairė kryptis

Žr. paveikslą: 7, 10

- Perkelkite traukos reguliatorių / „TransportGuard™“ svirtį (A, pav. 7, 10) į padėtį GREITAI.
- Pašalinkite varžtą (D, pav. 7) ir veržlę (E). Nuimkite apdailos skydelį (F).
- 10 mm veržliarakčiu atsukite veržlę (P, pav. 7) ½ apsisukimo ant traukos reguliatoriaus / „TransportGuard™“ svirties (A).
- Uždėkite apdailos skydelį (F, pav. 7) ir pritvirtinkite veržlę (E) ir varžtą (D). Priveržkite veržlę (E) iki 4,5 Nm (40 lb-in) sukimo momento. Priveržkite varžtą (D) iki 5,6 Nm (50 lb-in) sukimo momento.
- Sumontuokite vientiso laido kabelio „Z“ formos jungiamąją detalę (L, pav. 10), prijungdami ją prie mažos angos (S) traukos valdymo svirtyje (A).

- Atlaisvinkite varžtą (I, pav. 10). Pritvirtinkite laido movą (N) prie kabelio gnybtą (M) ir priveržkite varžtą (I).
- Norėdami patikrinti nuotolinio traukos reguliatoriaus veikimą, perjunkite nuotolinio traukos reguliatoriaus padėtį iš lėtos iki greitą kelis kartus. Nuotolinis traukos reguliatorius ir vientiso laido kabelis (L, pav. 10) turi laisvai judėti.

Dešinė kryptis

Žr. paveikslą: 7, 11

Norint sumontuoti nuotolinį traukos reguliatorių iš dešinės pusės, reikės kabelio tvirtinimo laikiklio (U, pav. 11, dalies numeris 596950). Norėdami įsigyti kabelio tvirtinimo laikiklį, kreipkitės į „Briggs & Stratton“ įgaliotą aptarnavimo atstovą.

- Perkelkite traukos reguliatorių / „TransportGuard®“ svirtį (A, pav. 7, 11) į padėtį GREITAI.
- Pašalinkite varžtą (D, pav. 7) ir veržlę (E). Nuimkite apdailos skydelį (F).
- 10 mm veržliarakčiu atsukite veržlę (P, pav. 7) ½ apsisukimo ant traukos reguliatoriaus / „TransportGuard®“ svirties (A).
- Uždėkite apdailos skydelį (F, pav. 7) ir pritvirtinkite veržlę (E) ir varžtą (D). Priveržkite veržlę (E) iki 4,5 Nm (40 lb-in) sukimo momento. Priveržkite varžtą (D) iki 5,6 Nm (50 lb-in) sukimo momento.
- Sumontuokite vientiso laido kabelio „Z“ formos jungiamąją detalę (L, pav. 11), prijungdami ją prie mažos angos (S) traukos valdymo svirtyje (A).
- Išimkite varžtą (T, pav. 11). Įstatykite kabelio tvirtinimo laikiklį (U) į vietą, kaip parodyta pav. 11. Pritvirtinkite kabelio tvirtinimo laikiklį (U) varžtu (T). Priveržkite varžtą (T) iki 3,4 Nm (30 lb-in) sukimo momento.
- Atlaisvinkite varžtą (I, pav. 11). Pritvirtinkite laido movą (N) prie kabelio gnybtą (M) ir priveržkite varžtą (I).
- Norėdami patikrinti nuotolinio traukos reguliatoriaus veikimą, perjunkite nuotolinio traukos reguliatoriaus padėtį iš lėtos iki greitą kelis kartus. Nuotolinis traukos reguliatorius ir vientiso laido kabelis (L, pav. 11) turi laisvai judėti.

Fiksuoti variklio sūkių (be traukos reguliavimo kabelio)

Žr. paveikslą: 3, 12

Konvertavus į **Fiksuoti variklio sūkių**, nebėra traukos reguliavimo kabelio ir negalima pasirinkti sūkių. Vienintelis variklio sūkių nustatymas yra dideli sūkių.

- Perkelkite traukos reguliatorių / „TransportGuard®“ svirtį (A, pav. 3, 12) į padėtį GREITAI.
 - Įsitikinkite, kad varžtas (V, pav. 12) yra sulygiuotas su skylute laikiklyje. Priveržkite varžtą (V) iki 2,8 Nm (25 lb-in) sukimo momento.
 - Pašalinkite valdymo saitą (H, pav. 12).
- Pastaba:** Traukos reguliatorius / „TransportGuard®“ svirtis dabar galės būti tik dviejose padėtyse: padėtyje STOP / IŠJUNGTA ir padėtyje EIGA.
- Užklijuokite naują IJUNGTA / IŠJUNGTA „TransportGuard®“ etiketę (O, pav. 3) virš esamos traukos reguliatoriaus etiketės ant apdailos plokštės (F).

Naudojimas

Rekomendacijos dėl alyvos

Alyvos talpa: ieškokite skyriuje **Techninė informacija**.

PASTABA

Variklis iš Briggs & Stratton gamyklos pristatomas be alyvos. Įrangos gamintojai arba pardavėjai galėjo pripildyti alyvos į variklį. Prieš pirmą kartą užvesdami variklį, būtinai patikrinkite alyvos lygį ir papildykite alyvos, kaip nurodyta šioje naudojimo instrukcijoje. Jeigu užvesite variklį nepripilę alyvos, jis bus nepataisomai sugadintas ir garantija jam nebegalios.

Kad mašina veiktų optimaliai, rekomenduojama naudoti Briggs & Stratton® garantija sertifikuotas alyvas. Galima naudoti kitų gamintojų aukštos kokybės alyvas, jeigu joms galioja techninės priežiūros SF, SG, SH, SJ arba aukštesnė klasifikacija. Nenaudokite specialių priedų.

Variklio alyvos klampumas priklauso nuo aplinkos temperatūros. Norėdami parinkti tinkamiausio klampumo alyvą, vadovaukitės numatomomis oro sąlygomis ir pateikta lentele. Daugelio lauke naudojamų elektrinių įrenginių varikliai tinkamai veikia naudojant 5W-30 sintetinę alyvą. Jei įrenginiai naudojami esant aukštai temperatūrai, geriausia apsaugą užtikrina Vanguard® 15W-50 sintetinė alyva.

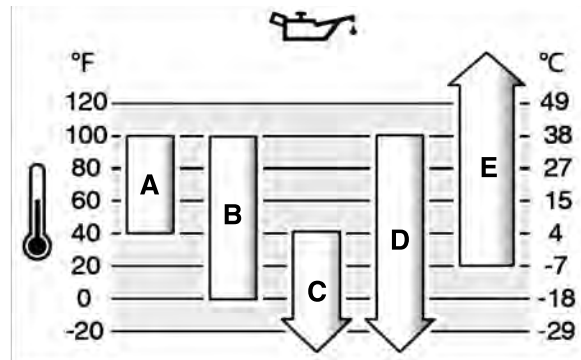

A	SAE 30 – jeigu SAE 30 alyva bus naudojama žemesnės nei 40° F (4° C) temperatūros aplinkoje, gali būti sunkiau užvesti variklį.
B	10W-30 – naudojant 10W-30 alyvą aukštesnės nei 80° F (27° C) temperatūros aplinkoje, gali padidėti alyvos sąnaudos. Dažniau tikrinkite alyvos lygį.
C	5W-30
D	Sintetinė 5W-30
E	Vanguard® sintetinė 15W-50

Alyvos lygio tikrinimas

Žr. paveikslą: 13, 14

Prieš papildydami arba tikrindami alyvą

- Įsitikinkite, kad variklis yra horizontalus.
- Nuvalykite purvą nuo alyvos pildymo vietos.
- Žr. skyrių **Specifikacijos**, kuriame nurodyta alyvos talpa.

PASTABA Variklis iš „Briggs & Stratton“ gamyklos pristatomas be alyvos. Įrangos gamintojai arba pardavėjai galėjo pripildyti alyvos į variklį. Prieš pirmą kartą užvesdami variklį, būtinai patikrinkite alyvos lygį ir papildykite alyvos, kaip nurodyta šioje naudojimo instrukcijoje. Jeigu užvesite variklį nepripilę alyvos, jis bus nepataisomai sugadintas ir garantija jam nebegalios.

- Išimkite alyvos lygio matuoklį (A, pav. 13) ir nušluostykite jį švaria šluoste.
- Įstatykite alyvos lygio matuoklį (A, pav. 13).
- Ištraukite matuoklį ir patikrinkite alyvos lygį. Tinkamą alyvos lygį rodo lygio matuoklio pilno bako indikatorius viršus (B, pav. 13).
- Variklis turi kelias alyvos pildymo angas (C, G, pav. 14). Jei alyvos lygis žemas, lėtai įpilkite alyvos į variklio alyvos pildymo angą (C, G). **Neperpildykite.** Pripilę alyvos, palaukite vieną minutę ir patikrinkite alyvos lygį.
- Įstatykite atgal alyvos lygio matuoklį (A, pav. 13).

Apsaugos sistema nuo nepakankamo alyvos kiekio (jeigu yra sumontuota)

Kai kuriuose varikliuose yra sumontuotas žemo alyvos lygio jutiklis. Jeigu alyvos lygis žemas, jutiklis arba aktyvina įspėjamąją lemputę, arba sustabdo variklį. Sustabdykite variklį ir atlikite šiuos veiksmus prieš vėl paleisdami variklį.

- Įsitikinkite, kad variklis yra horizontalioje padėtyje.
- Patikrinkite alyvos lygį. Žiūrėkite skyrių **Alyvos lygio tikrinimas**.
- Jeigu alyvos lygis žemas, įpilkite reikiamą kiekį alyvos. Užveskite variklį ir įsitikinkite, kad įspėjamoji lemputė (jeigu įrengta) nešviečia.
- Jeigu alyvos lygis nėra žemas, neužveskite variklio. Dėl informacijos, kaip spręsti nesklandumus, susijusius su alyva, kreipkitės į įgaliotą „Briggs & Stratton“ atstovą.

Degalų rekomendacijos

Degalai turi atitikti šiuos reikalavimus:

- tai turi būti švarūs, nesenai, neefiliuotas benzinai.
- Mažiausias oktaniškas skaičius 87 / 87 AKI (91 RON). Naudojimas aukštesnėse, žiūrėkite žemiau.
- Benzinas, kurio sudėtyje yra iki 10 % etanolio (gasoholio), yra priimtinas.

PASTABA Nenaudokite nepatvirtinto benzino, pavyzdžiui, E15 ir E85. Nebandykite įmaišyti alyvos į benziną arba perdaryti variklį, kad galėtų veikti su kito tipo degalais. Dėl netinkamo degalų vartojimo variklio dalys bus sugadintos ir Jūs neteksite garantijos.

Kad apsaugotumėte degalų sistemą nuo dervų susiformavimo, įmaišykite į degalus degalų stabilizatorius. Žiūrėkite **Laikymas**. Visi degalai nėra vienodi. Jeigu atsiranda

užvedimo arba charakteristikų problemų, pakeiskite degalų tiekėją arba gamintoją. Šis variklis skirtas veikti varomas benzinu. Šiam varikliui taikoma išmetamųjų teršalų kontrolės sistema yra EM (variklio pakeitimai).

Didelis aukštis

Didesniame kaip 5 000 pėdų (1 tūkst. 524 metrų) aukštyje rekomenduojama naudoti degalus, kurių oktaniškas skaičius – mažiausiai 85 / 85 pagal AKI (89 RON).

Karbiuratorinius variklius dideliame aukštyje reikia sureguliuoti, kad jie išlaikytų savo charakteristikas. Nesureguliuotus, naudojimo metu pablogės charakteristikos ir padidės degalų sąnaudos bei išmetamųjų teršalų kiekis. Dėl informacijos, kaip nustatyti įrenginį darbui dideliame aukštyje, kreipkitės į įgaliotąjį „Briggs & Stratton“ techninės priežiūros atstovą. Naudojant variklį žemesniame nei 2 500 pėdų (762 metrų) aukštyje, reguliavimas dėl aukščio nerekomenduojamas.

Variklių su elektroniniu degalų įpurškimu (EFI) reguliuoti dėl didelio aukščio nereikia.

Degalų pildymas

Žiūrėkite paveikslėlį: 15



ISPĖJIMAS
Degalai ir jų garai yra labai degūs ir gali sprogti.

Ugnis arba sproginimas gali nudeginti arba sukelti mirtį.

Pildami degalus

- Prieš atsukdami degalų bako dangtelį, išjunkite variklį ir palaukite bent 2 minutes, kad jis atvėstų.
 - Pilkite degalus į baką tik lauke arba labai gerai vėdinamoje patalpoje.
 - Neperpildykite degalų bako. Kadangi degalai gali plėstis, nepilkite virš apatinės kaklelio ribos.
 - Saugokite degalus nuo kibirkščių, atviros ugnies, nuolat įjungtų dujų degiklių, šilumos ir kitų uždegimo šaltinių.
 - Dažnai tikrinkite degalų linijas, degalų bako dangtelį ir montavimo dalis, ar jos nesusidėvėję arba neįskilę. Jei reikia, pakeiskite jį.
 - Jeigu degalai išsilietę, prieš užvesdami variklį, palaukite, kol jie išgaruos.
1. Nuvalykite aplink degalų dangtelį esantį purvą ir nešvarumus. Atsukite degalų bako dangtelį.
 2. Pripildykite degalų baką (A, pav. 15) degalais. Kadangi degalai gali plėstis, nepilkite virš apatinės kaklelio ribos (B).
 3. Užsukite degalų bako dangtį.

Variklio užvedimas ir išjungimas

Žr. paveikslą: 16

Variklio užvedimas



ISPĖJIMAS
Dėl starterio laido atatranksos gali stipriai patraukti jūsų ranką link variklio, greičiau, nei spėsite jį paleisti.

Dėl to gali būti sulaužyti, įskelti kaulai, gali atsirasti sumušimų arba sausgyslių patempimų.

- Norėdami užvesti variklį, lėtai traukite už starterio laidą, kol pajusite pasipriešinimą, o tada staigiu ir greitu judesiu užveskite variklį, kad išvengtumėte atatranksos.



ISPĖJIMAS
Degalai ir jų garai yra labai degūs ir gali sprogti.

Ugnis arba sproginimas gali nudeginti arba sukelti mirtį.

Užvesdami variklį

- Įsitikinkite, kad uždegimo žvakė, duslintuvas, degalų bako dangtelis ir oro filtras (jei įrengtas) yra sumontuoti ir tinkamai įtvirtinti.
- Neužveskite variklio, kai uždegimo žvakė yra išimta.
- Jeigu variklis užlietas, nustatykite oro sklendę (jeigu yra) į padėtį ATIDARYTA / EIGA, pastumkite traukos reguliatorių (jei yra) į padėtį GREITAL ir sukite variklį tol, kol jis užsives.



ISPĖJIMAS

NUODINGŲ IŠMETAMŲJŲ DUJŲ KELIAMAS PAVOJUS. Variklio išmetamosiose dujose yra anglies monoksido – nuodingų dujų, kurios per kelias minutes gali sukelti mirtį. Jūs **NEGALITE** jų pamatyti, užuosti arba pajauti jų skonio. **Net jeigu neužuodžiate išmetamųjų dujų kvapo, vis tiek galite būti paveikti anglies monoksido dujų.** Jeigu naudodami šį gaminį pajautumėte pykinimą, galvos svaigimą arba silpnumą, **TUOJ PAT** jį išjunkite ir pasistenkite įkvėpti gaivaus oro. Kreipkitės į gydytoją. Galbūt apsinuodijote anglies monoksidu.

- Naudokite šį gaminį TIK lauke kuo toliau nuo langų, durų arba vėdinimo angų tam, kad sumažintumėte anglies monoksido susikauptimo ir patekimo į žmonių buvimo vietas riziką.
- Įrenkite akumulatorinius anglies monoksido detektorius arba elektrinius anglies monoksido detektorius su atsarginiu akumuliatoriumi, vadovaudamiesi gamintojo nurodymais. Dūmų detektoriai negali aptikti anglies monoksido dujų.
- **NENAUDOKITE** šio gaminio namuose, garažuose, rūsiuose, tuneliuose, angaruose ar kitose dalinai uždaroje patalpoje, net ir tuo atveju, jei jos vėdinamos ventiliatoriais ar atidarius duris ir langus. Tokiose vietose gali susikaupti anglies monoksidas, kuris jose gali išbūti daug valandų po to, kai gaminys jau buvo išjungtas.
- **VISADA** orientuokite gaminį pavėjui ir kreipkite variklio išmetamųjų dujų vamzdį nuo plotų, kur būna žmoniai.

PASTABA Variklis iš „Briggs & Stratton“ gamyklos pristatomas be alyvos. Prieš užvesdami variklį, būtinai pripilkite alyvos, kaip nurodyta šioje naudojimo instrukcijoje. Jeigu užvesite variklį nepripylę alyvos, jis bus nepataisomai sugadintas ir garantija jam nebegalios.

Pastaba: Įrangoje gali būti montuojami nuotoliniai valdymo įrenginiai. Jų vieta ir veikimo būdas nurodyti nuotolinių valdymo įrenginių naudojimo instrukcijoje.

1. Patikrinkite variklio alyvą. Žr. skyrių **Alyvos lygio tikrinimas**.
2. Jeigu yra įrangos pavaros valdikliai, įsitikinkite, kad jie atjungti.
3. Perkelkite traukos reguliatorių / „TransportGuard™“ (A, pav. 16) į padėtį GREITAL arba EIGA. Variklį naudokite reguliatoriui esant padėtyje GREITAL arba EIGA.
4. Perkelkite oro sklendę (B, pav. 16) į padėtį UŽDARYTA.

Pastaba: Paprastai sklendės uždaryti nebūtina, kai pakartotinai užvedate šiltą variklį.

5. **Rankinis starteris, jeigu yra:** Tvirtai suimkite starterio laido rankeną (C, pav. 16). Lėtai traukite už starterio laido rankenos, kol pajusite pasipriešinimą, tada staigiu judesiu užveskite variklį.



ISPĖJIMAS

Įvykus atatranksai, starterio laidas stipriai ir greitai truktelės jūsų ranką link variklio, nespėsite paleisti rankenos. Dėl to gali lūžti arba skilti kaulai, atsirasti sumušimų arba sausgyslių patempimų. Norėdami užvesti variklį, lėtai traukite starterio laidą, kol pajusite pasipriešinimą, o tada staigiu ir greitu judesiu užveskite variklį, kad išvengtumėte atatranksos.

6. **Elektrinis starteris, jeigu yra:** Pasukite elektrinio paleidimo jungiklį (D, pav. 16) į padėtį STARTAS.

PASTABA Norėdami pailginti starterio naudojimo trukmę, naudokite trumpus užvedimo ciklus (iki penkių sekundžių trukmės). Tarp užvedimo ciklų palaukite maždaug vieną minutę.

7. Varikliui išilus, perkelkite oro sklendę (B, pav. 16) į padėtį ATIDARYTA.
Pastaba: Jeigu variklis neužsiveda po kelių bandymų, kreipkitės į savo prekybos atstovą arba apsilankykite tinklalapyje **VanguardEngines.com** arba skambinkite 1-800-999-9333 (JAV).

Variklio išjungimas



ISPĖJIMAS
Degalai ir jų garai yra nepaprastai degūs ir sprogūs.

Ugnis arba sproginimas gali jus nudeginti arba užmušti.

- Nestabdykite variklio uždarydami oro sklendę.

Greičio reguliatorius / „TransportGuard™“: Perkelkite traukos reguliatorių / „TransportGuard™“ (A, pav. 16) į padėtį IŠJUNGTA arba STOP.

Pastaba: Kai traukos reguliatorius / „TransportGuard™“ yra padėtyje IŠJUNGTA arba STOP, degalų vožtuvas yra UŽDARYTAS. Transportuodami įrangą visada perkelkite traukos reguliatorių / „TransportGuard™“ į padėtį IŠJUNGTA arba STOP.

Pastaba: Raktelis (D, pav. 16) nesustabdo variklio, jis tik paleidžia variklį. Kad vaikai negalėtų paleisti variklio, visada ištraukite raktelį (D), kai nenaudojate.

Priežiūra

PASTABA Jeigu variklis atliekant priežiūrą paverčiamas ir jeigu degalų bakas sumontuotas ant variklio, degalai turi būti išleisti, o ta pusė, kurioje yra uždegimo žvakė, turi būti pakelta. Jeigu degalų bakas nėra tuščias, o variklis paverčiamas bet kuria kryptimi, jį gali būti sunku užvesti dėl alyva arba benzinu užteršto oro filtro ir (arba) uždegimo žvakės.



ĮSPĖJIMAS

Atlikdami techninę priežiūrą, kai įranga turi būti apversta, įsitinkite, kad degalų bakas yra tuščias, nes gali išsilieti degalai ir įvykti gaisras arba sproginimas.

Mes rekomenduojame jums naudotis įgaliotu „Briggs & Stratton“ techninės priežiūros atstovo paslaugomis variklio remontui ir dalims įsigyti.

PASTABA Visos detalės, panaudotos šime variklyje, turi būti savo vietose.



ĮSPĖJIMAS



Netyčinis uždegimas gali sukelti gaisrą arba elektros smūgį.

Netyčinis užvedimas gali baigtis galūnių įtraukimu, traumuojančia amputacija arba plėtinėmis žaizdomis.

Gaisro pavojus

Prieš atlikdami reguliavimo arba remonto darbus:

- Atjunkite uždegimo žvakės laidą ir laikykite jį atokiai nuo uždegimo žvakės.
- Atjunkite akumuliatorių (varikliuose su elektriniu užvedimu).
- Naudokite tik darbui tinkamus įrankius.
- Nelieskite regulatoriaus spyruoklės arba kitų variklio dalių, galinčių paveikti variklio greitį.
- Keičiamos atsarginės dalys privalo būti to paties dizaino ir sumontuotos toje pačioje padėtyje kaip ir originalios dalys. Kitos dalys gali veikti netinkamai, sugadinti įrenginį ir sąlygoti sužalojimą.
- Nedaužykite smagračio plaktuku arba kietu daiktu. Jis gali subyrėti.

Tikrindami, ar kyla kibirkštis:

- Naudokite patvirtintą uždegimo žvakės bandiklį.
- Netikrinkite, ar kyla kibirkštis, kai uždegimo žvakė yra išimta.

Išmetamųjų teršalų kontrolės priežiūra

Išmetamųjų teršalų kontrolės prietaisų ir sistemų techninę priežiūrą, keitimo ar remonto darbus gali atlikti bet koks visureigių variklių remonto centras arba remontu užsiimantis fizinis asmuo. Vis dėlto, norint už išmetamųjų teršalų kontrolės paslaugą nieko nemokėti, darbus turi atlikti gamyklos įgaliotasis atstovas. Žr. informaciją apie išmetamųjų teršalų kontrolę.

Techninės priežiūros tvarkaraštis

Po pirmųjų 5 darbo valandų
<ul style="list-style-type: none">• Pakeiskite alyvą
Kas 8 darbo valandas arba kasdien
<ul style="list-style-type: none">• Patikrinkite variklio alyvos lygį• Nuvalykite sritį aplink duslintuvą ir valdytuvus• Išvalykite oro įsiurbimo groteles
Kas 100 valandų arba kasmet
<ul style="list-style-type: none">• Atlikite išmetimo sistemos techninę priežiūrą
Kas 200 valandų arba kasmet
<ul style="list-style-type: none">• Pakeiskite variklio alyvą• Išvalykite oro filtrą ¹
Kas 600 valandų ar kas 3 metus
<ul style="list-style-type: none">• Pakeiskite oro filtrą
Kasmet

- Pakeiskite žvakes
- Atlikite degalų sistemos techninę priežiūrą
- Atlikite aušinimo sistemos techninę priežiūrą ¹
- Patikrinkite vožtuvo tarpelį ²

¹ Dulkėtomis sąlygomis arba kai ore yra teršalų, valykite dažniau.

² Nereikia, nebent pastebite variklio veikimo trikių.

Karbiuratoriaus ir variklio greitis

Jokių būdu nemėginkite keisti karbiuratoriaus arba variklio greičio. Gamykloje karbiuratorius buvo nustatytas daugeliu atveju veikti efektyviai. Nelieskite regulatoriaus spyruoklės, jungčių ir kitų dalių, galinčių turėti įtakos variklio greičiui. Jei reikia atlikti kokius nors pakeitimus, susisiekite su „Briggs & Stratton“ įgaliotu techninės priežiūros centru.

PASTABA Įrangos gamintojas nurodo didžiausias variklio apsukas, kai jis sumontuotas šioje įrangoje. **Neviršykite** šių apsukų. Jei nežinote, koks didžiausias greitis yra nustatytas arba kokį nustatė gamykla, susisiekite su „Briggs & Stratton“ įgaliotu techninės priežiūros centru. Kad įranga būtų saugiai ir tinkamai naudojama, variklio apsukas reguliuoti turi tik kvalifikuotas techninės priežiūros specialistas.

Uždegimo žvakių priežiūra

Žiūrėkite paveikslėlį: 17

Patikrinkite tarpelį (A, pav. 17) matuokliu (B). Jeigu reikia, sureguliuokite tarpelį. Įdėkite ir priveržkite uždegimo žvakę atitinkama jėga. Ieškokite tarpelio ir sukimo momento duomenų skyriuje **Specifikacijos**.

Pastaba: Kai kuriose vietovėse vietiniai įstatymai reikalauja naudoti specialias uždegimo žvakes su varžomis, kurios slopina uždegimo signalus. Jeigu jūsų variklyje yra tokios žvakės, naudokite tokias pačias žvakes ir keitimus.

Išmetimo sistemos techninė priežiūra



ĮSPĖJIMAS



Veikiant varikliui, išskiriama šiluma. Variklio dalys, dažniausiai duslintuvas, labai įkaista.

Prisilietus, galima stipriai nudegti.

Degios šiukšlės, pavyzdžiui, lapai, žolė, krūmai ir kt., gali užsiliepsnoti.

- Prieš liksdami duslintuvą, variklio cilindrą ir rotoriaus briaunas, palaukite, kol šios dalys atvės.
- Nuvalykite purvą aplink duslintuvą ir cilindrą.
- Šio variklio negalima naudoti ant neapdirbto miško, krūmynų ar žolės paviršių, jei variklio išmetimo sistemoje neįrengtas kibirkščių stabdiklis, atitinkantis galiojančius vietos arba valstijų įstatymus, nes tai prieštarauja Kalifornijos valstybinių išteklų kodekso 4442 skyriuje išdėstytoms nuostatomis (angl. „California Public Resource Code Section 4442“). Kitose valstijose gali galiooti panašūs įstatymai. Jūs galite įsigyti kibirkštis gaudyklį, pritaikytą Jūsų išmetimo sistemai, iš originalios įrangos gamintojo, pardavėjo arba atstovo.

Nuvalykite purvą aplink duslintuvą ir cilindrą. Apžiūrėkite duslintuvą, ant jo neturi būti įskilimų, rūdžių ar kitų pažeidimų. Nuimkite duslintuvo kreiptuvą arba kibirkščių slopintuvą, jeigu toks yra, ir apžiūrėkite, ar nėra pažeistas ir užsikimšęs suodžiais. Jeigu radote pažeidimų, pakeiskite detales prieš įrangos naudojimą.



ĮSPĖJIMAS

Keičiamos atsarginės dalys privalo būti to paties dizaino ir sumontuotos toje pačioje padėtyje kaip ir originalios dalys. Kitos dalys gali veikti netinkamai, sugadinti įrenginį ir sąlygoti sužalojimą.

Variklio alyvos keitimas

Žr. paveikslą: 18, 19, 20

Panaudota, sena alyva yra pavojingos atliekos, kurias reikia tinkamai pašalinti. Jos negalima šalinti kartu su buitinėmis atliekomis. Dėl saugaus šalinimo / perdirbimo kreipkitės į vietos institucijas, techninės priežiūros centrą arba prekybos atstovą.

Alyvos išpylimas

1. Variklį išjungus, bet jam dar esant šiltam, atjunkite uždegimo žvakės laidą (D, pav. 18) ir patraukite jį nuo uždegimo žvakės (E).
2. Išimkite alyvos lygio matuoklį (A, pav. 19).

3. Variklyje yra du alyvos išleidimo kamščiai. Išsukite vieną alyvos išleidimo kamštį (F, H, pav. 20). Išpilkite alyvą į tinkamą indą.
4. Išleisdami alyvą, įstatykite ir užveržkite alyvos išleidimo kamštį (F, H, pav. 20).

Alyvos įpylimas

- Įsitinkinkite, kad variklis yra horizontalus.
 - Nuvalykite purvą nuo alyvos pildymo vietos.
 - Žr. skyrių **Specifikacijos**, kuriame nurodyta alyvos talpa.
1. Išimkite alyvos lygio matuoklį (A, pav. 19) ir nušluostykite jį švaria šluoste.
 2. Variklyje yra kelios alyvos pildymo angos. Lėtai pilkite alyvą į variklio alyvos įpylimo angą (C, G, pav. 20). **Neperpildykite.** Pripylę alyvos, palaukite vieną minutę ir patikrinkite alyvos lygį.
 3. Įstatykite alyvos lygio matuoklį (A, pav. 19).
 4. Ištraukite matuoklį ir patikrinkite alyvos lygį. Tinkamą alyvos lygį rodo lygio matuoklio pilno bako indikatorius viršus (B, pav. 19).
 5. Įstatykite atgal alyvos lygio matuoklį (A, pav. 19).
 6. Prijunkite uždegimo žvakės laidą (D, pav. 18) prie uždegimo žvakės (E).

Oro filtro techninė priežiūra

Žr. paveikslą: 21



ĮSPĖJIMAS

Degalai ir jų garai yra nepaprastai degūs ir sprogūs.

Ugnis arba sprogoimas gali jus nudeginti arba užmušti.

- Niekada neužveskite ir nenaudokite variklio be oro valymo bloko (jeigu yra) arba oro filtro (jeigu yra).

PASTABA Nevalykite filtro suslėgtu oru arba tirpikliais. Suslėgtas oras gali sugadinti filtrą, o tirpikliai gali jį išdirpinti.

Žr. skyrių **Techninės priežiūros tvarkaraštis**, kuriame pateikti techninės priežiūros reikalavimai.

Popierinis oro filtras

1. Atlaisvinkite fikساتorių (-ius) (C, pav. 21).
2. Nuimkite dangtį (A, pav. 21).
3. Išimkite filtrą (B, pav. 21).
4. Norėdami atpalaiduoti purvą, atsargiai patapšnokite filtrą (B, pav. 21) ant kieto paviršiaus. Jeigu filtras pernelyg purvinas, pakeiskite jį nauju.
5. Įstatykite filtrą (B, pav. 21).
6. Uždėkite dangtį (A, pav. 21) ir pritvirtinkite fikساتoriumi (-iais) (C). Patikrinkite, ar fikساتorius (-iai) yra tvirtai užveržtas (-i).

Atlikite degalų sistemos techninę priežiūrą

Žr. paveikslą: 22



ĮSPĖJIMAS

Degalai ir jų garai yra nepaprastai degūs ir sprogūs.

Ugnis arba sprogoimas gali nudeginti arba sukelti mirtį.

- Saugokite degalus nuo kibirkščių, atviros ugnies, nuolat įjungtų dujų degiklių, šilumos ir kitų uždegimo šaltinių.
- Dažnai tikrinkite degalų linijas, degalų bako dangtelį ir montavimo dalis, ar jos nenusidėvėjusios arba neįskilusios. Jei reikia, jas pakeiskite.
- Prieš degalų filtro valymą arba pakeitimą išpilkite kurą iš bako arba uždarykite kuro padavimo vožtuvą.
- Jeigu degalai išsilietę, prieš užvesdami variklį, palaukite, kol jie išgaruos.
- Keičiamos atsarginės dalys privalo būti tokios pačios ir sumontuotos toje pačioje padėtyje kaip ir originalios dalys.

Degalų filtras, jei įrengtas

1. Atsukite degalų bako dangtelį (A, pav. 22).
2. Išimkite degalų filtrą (B, pav. 22).
3. Jeigu degalų filtras yra nešvarus, jį išvalykite arba pakeiskite. Jei norite jį pakeisti, būtinai naudokite tik originalų pakeitinį filtrą.

Aušinimo sistemos techninė priežiūra



ĮSPĖJIMAS

Veikiant varikliui, išskiriama šiluma. Variklio dalys, dažniausiai duslintuvai, labai įkaista.

Prisilietus, galima stipriai nudegti.

Degios šiukšlės, pavyzdžiui, lapai, žolė, krūmai ir kt., gali užsiliepsnoti.

- Prieš liedsdami duslintuvą, variklio cilindrą ir rotorius briaunas, palaukite, kol šios dalys atvės.
- Nuvalykite purvą aplink duslintuvą ir cilindrą.

PASTABA Nenaudokite vandens, kai valote variklį. Vanduo gali patekti į degalus. Valymui naudokite šepetį arba švarų audeklą.

Šis variklis yra aušinamas oru. Purvas ir žolė gali užkimšti oro aušinimo sistemą ir variklis gali perkaisti. Tai sąlygos prastą variklio veikimą ir sutrumpins jo tarnavimo laikotarpį.

1. Nešvarumus nuo oro įsiurbimo srities pašalinkite šepetėliu arba sausa šluoste.
2. Jungtys, spyruoklės ir kitos variklio dalys turi būti švarios.
3. Duslintuvai ir plotas aplink jį turi būti švarūs.
4. Alyvos aušintuvo briaunos turi būti švarios.

Laikui bėgant nešvarumai gali kauptis ant cilindro briaunų, todėl variklis gali perkaisti. Šiuos nešvarumus galima pašalinti iš dalies išardžius variklį. Kreipkitės į įgaliotą „Briggs & Stratton“ techninės priežiūros atstovą, kad patikrintų ir išvalytų oro aušinimo sistemą, kaip rekomenduojama **Techninės priežiūros grafike**.

Laikymas



ĮSPĖJIMAS

Degalai ir jų garai yra nepaprastai degūs ir sprogūs.

Ugnis arba sprogoimas gali jus nudeginti arba užmušti.

Degalų arba įrenginio su pilnu degalų baku laikymas

- Saugokite atokiai nuo krosnių, viryklių, vandens šildytuvų ar kitų buitinių prietaisų su atvirais dujų degikliai arba kitų uždegimo šaltinių, nes jie gali uždegti degalų garus.

Degalų sistema

Žr. pav.: 23

Variklį laikykite horizontalioje (įprastoje darbinėje) padėtyje. Pripilkite degalų į baką (23 pav., A). Tam, kad degalams būtų pakankamai vietos plėstis, nepilkite degalų daugiau nei iki bako kaklelio (B).

Jei degalai bake laikomi ilgiau nei 30 dienų, jie gali pasenti. Kaskart į baką pildami degalų, taip pat įpilkite degalų stabilizatoriaus; laikykitės gamintojo nurodymų. Taip degalai ilgiau išliks tinkami ir sumažės degalų sukeltos problemos ir degalų sistemos tarša.

Iš variklio išleisti degalus nebūtina, jei kartu su degalais, laikantis gamintojo nurodymų, įpilama degalų stabilizatoriaus. Prieš sandėliavimą variklį užveskite ir palaukite 2 minutes, kad degalai ir stabilizatorius tolygiai pasiskirstytų degalų sistemoje.

Jeigu degalai variklyje nebuvo sumaišyti su degalų stabilizatoriumi, išpilkite juos į atitinkamą indą. Leiskite varikliui veikti tol, kol pasibaigs degalai ir jis sustos. Rekomenduojame į degalų baką įpilti degalų stabilizatoriaus, kad degalai ilgiau nepasentų.

Variklio alyva

Keiskite variklio alyvą, kol variklis šiltas. Žiūrėkite skyrių **Variklio alyvos keitimas**.

Trikčių šalinimas

Dėl pagalbos kreipkitės į vietinį pardavimo atstovą arba apsilankykite **VanguardEngines.com**, arba skambinkite **1-800-999-9333 (JAV)**.

Specifikacijos

Modelis: 12V000	
Variklio tūris	12.387 col. ³ (203 cm ³)
Cilindro skersmuo	2.677 col. (68 mm)

Modelis: 12V000	
Stūmoklio eiga	2.204 col. (56 mm)
Alyvos talpa	18 - 20 unc. (.54 - .59 l)
Uždegimo žvakės tarpelis	.030 col. (.76 mm)
Uždegimo žvakės sukimo momentas	180 sv.-col. (20 Nm)
Oro tarpelis tarp indukcinės ritės / smagračio	.010 - .013 col. (.25 - .35 mm)
Įsiurbimo vožtuvo tarpelis	.004 - .006 col. (.10 - .15 mm)
Išmetimo vožtuvo tarpelis	.005 - .007 col. (.15 - .20 mm)

Variklio galia mažėja po 3,5 % kas 1 000 pėdų (300 metrų) virš jūros lygio ir 1 % kas 10 °F (5,6 °C), viršijus 77 °F (25 °C). Variklis tinkamai veiks iki 30° posvyrio. Naudojimo instrukcijoje rasite saugos instrukcijas dėl leidžiamos dirbti nuokalnės.

Atsarginės dalys – Modelis: 12V000	
Atsarginė dalis	Dalies numeris
Popierinis oro filtras (pav. 21)	596760
Naujos formulės degalų priedas ir stabilizatorius	
Varžinė uždegimo žvakė	597383
Uždegimo žvakės raktas	19576, 5402
Kibirkšties tikrintuvas	19368

Mes rekomenduojame Jums kreiptis į bet kurį įgaliotą „Briggs & Stratton“ prekybos atstovą dėl variklio priežiūros, remonto ir dalių.

Galios kategorijos: Atskirų benzininių variklių modelių bendrosios galios dydžiai pažymėti pagal SAE (automobilių inžinierių bendrija, angl. „Society of Automotive Engineers“) standartą Nr. J1940 „Mažų variklių galios ir sukimo momento įvertinimo procedūra“ ir įvertinami pagal SAE standartą Nr. J1995. Sukimo momento vertės nustatytos esant 2 600 APM tiems varikliams, kurių ženklavimo etiketėje nurodyta išnaša „apm“, o visiems kitiems varikliams – esant 3 060 APM; arklio galios vertės nustatytos esant 3 600 APM. Bendrosios galios kreives galima peržiūrėti tinklalapyje www.BRIGGSandSTRATTON.com. Tikrieji galios dydžiai nustatyti sumontavus išmetimo ir oro valymo filtrus, o bendrieji galios dydžiai nustatyti be šių priedų. Faktinis bendrasis variklio galingumas yra didesnis nei tikrojo variklio galingumas, ir, be kitų dalykų, jį veikia darbo aplinkos sąlygos, be to, galingumas priklauso ir nuo atskirų variklių tipų. Atsižvelgiant į įvairius gaminius, kuriuose montuojami varikliai, benzininis variklis, sumontuotas elektriniame įrenginyje, neišvystys numatytosios bendrosios galios. Šis skirtumas atsiranda dėl įvairių veiksnių, įskaitant, bet neapsiribojant, įvairiomis variklio sudedamosiomis dalimis (oro valymo, išmetimo, krovimo, aušinimo, karbiuratoriaus, degalų filtro ir pan.), naudojimo apribojimais, darbinės aplinkos sąlygomis (temperatūra, drėgnumas, aukščiausias jūros lygis) ir įvairių variklių tipų. Dėl gamybos ir pajėgumo apribojimų „Briggs & Stratton“ gali pakeisti variklį galingesniu varikliu.

Garantija

„Briggs & Stratton“ variklio garantija

Galioja nuo 2019 m. sausio mėn.

Ribotoji garantija

Bendrovė „Briggs & Stratton“ garantuoja, kad toliau nurodytu garantiniu laikotarpiu nemokamai taisyti arba pakeisti bet kokią šio gaminio dalį su medžiagų ir (arba) gamybos defektais. Garantinių gaminių transportavimo išlaidas apmoka pirkėjas. Ši garantija galioja toliau nurodytą laikotarpį, esant toliau nurodytoms sąlygoms. Norėdami pasinaudoti garantinio aptarnavimo paslaugomis, susisieki su artimiausiu įgaliotuoju techninio aptarnavimo atstovu, kurio adresą rasite tinklalapyje BRIGGSandSTRATTON.COM. Pirkėjas privalo kreiptis į įgaliotąjį techninės priežiūros atstovą, o tada pristatyti gaminį įgaliotajam techninės priežiūros atstovui apžiūrėti ir patikrinti.

Jokių kitų garantijų nesuteikiama. Numanomos garantijos, įskaitant tinkamumo prekybai ir konkrečiam tikslui garantijas, galioja toliau nurodytą garantinį laikotarpį arba tiek, kiek leidžiama pagal įstatymus. Atsakomybės dėl atsitiktinės arba pasekmės žalos yra atsisakoma tokiu mastu, kiek tai leidžiama pagal įstatymus. Tam tikrose valstybėse apribojimai dėl numanomos garantijos draudžiami arba draudžiamos išimties arba apribojimai dėl atsitiktinės arba pasekmės žalos, taigi pirmiau minėtas apribojimas arba išimtis Jums gali negaliooti. Ši garantija suteikia Jums ypatingų teisių, tačiau Jūs galite turėti ir kitokių teisių, kurios įvairiose valstybėse gali skirtis ⁴.

Standartinės garantijos sąlygos 1, 2, 3

Vanguard™; Komercinė serija ³

Standartinės garantijos sąlygos 1, 2, 3

Asmeninis naudojimas – 36 mėnesiai

Komercinis naudojimas – 36 mėnesiai

XR serija

Asmeninis naudojimas – 24 mėnesiai

Komercinis naudojimas – 24 mėnesiai

Visi kiti varikliai su „Dura-Bore™“ ketaus įvorėmis

Asmeninis naudojimas – 24 mėnesiai

Komercinis naudojimas – 12 mėnesiai

Visi kiti varikliai

Asmeninis naudojimas – 24 mėnesiai

Komercinis naudojimas – 3 mėnesiai

¹ Šie garantijos terminai yra standartiniai, kartkartėmis jie gali būti papildyti arba pakeisti nurodant papildomas sąlygas, kurios nebuvo pateiktos leidimo metu. Norėdami sužinoti naujausią informaciją apie Jūsų variklio garantijos sąlygas, apsilankykite tinklalapyje BRIGGSandSTRATTON.com arba susisiekite su artimiausiu Briggs & Stratton įgaliotuoju techninio aptarnavimo atstovu.

² Garantija nesuteikiama varikliams, sumontuotiems įrangoje, kuri naudojama energijai tiekti darbo vietoje; komerciniais tikslais naudojamuose rezerviniuose generatoriuose, universaliuose transporto priemonėse, viršijančiose 25 MPH, arba varikliams, naudojamiems sportinėms varžyboms ir lenktynėms arba komerciniuose bei nuomojamuose automobiliuose.

³ Rezerviniuose generatoriuose sumontuotiems Vanguard: asmeniniam naudojimui – 24 mėnesiai, komerciniam naudojimui garantija nesuteikiama. Komercinė serija, kurios pagaminimo data yra iki 2017 m. liepos mėn.: asmeniniam naudojimui – 24 mėnesiai, komerciniam naudojimui – 24 mėnesiai.

⁴ Australijoje – mūsų prekės parduodamos su garantijomis, kurių negalima pašalinti pagal Australijos vartotojų teisių įstatymą. Jūs turite teisę į gaminio pakeitimą arba pinigų grąžinimą didelio gedimo atveju arba atlyginimą už bet kokią pagyrį iš anksto numatomą žalą arba nuostolius. Jūs taip pat turite teisę reikalauti, kad prekės būtų suremontuotos arba pakeistos tuo atveju, jeigu prekės yra nepriimtinos kokybės, o gedimas negali būti priskiriamas dideliame gedime. Norėdami pasinaudoti garantinio aptarnavimo paslaugomis, kreipkitės į artimiausią įgaliotąjį techninio aptarnavimo atstovą, kurio adresą rasite tinklalapyje BRIGGSandSTRATTON.COM atstovų būstinę žemėlapyje, arba skambinkite tel. 1300 274 447, arba rašykite el. pašto adresu salesenquiries@briggsandstratton.com.au, arba rašykite įprasto pašto adresu Briggs & Stratton Australia Pty Ltd, 1 Moorebank Avenue, Moorebank, NSW, Australia (Australija), 2170.

Garantis laikotarpis prasideda dieną, kai įrangą įsigyja pirmasis mažmeninis arba komercinis naudotojas. „Asmeninis naudojimas“ reiškia naudojimą asmeniniame gyvenamajame ūkyje, kai gaminį naudoja mažmenininkas. „Komercinis naudojimas“ reiškia naudojimą visais kitais tikslais, įskaitant komercinius, pajamų gavimo ar nuomos tikslus. Jeigu variklis buvo nors vieną kartą panaudotas komerciniais tikslais, jis bus priskirtas komercijos tikslais naudojamų variklių kategorijai ir jam bus taikoma atitinkama garantija.

Išsaugokite pirkimą patvirtinantį čekį. Jeigu garantinio laikotarpio metu, kai Jums prireikia garantinių paslaugų, nepateiksite čekio, įrodančio pirmo pirkimo datą, garantinis laikotarpis bus skaičiuojamas nuo gaminio pagaminimo datos. Norint pasinaudoti Briggs & Stratton ženklo gaminiams taikoma garantija, gaminių registruoti nereikia.

Dėl Jūsų garantijos

Šie garantiniai įsipareigojimai galioja tik su varikliu susijusioms nekokybiškoms medžiagoms ir (arba) darbams, o ne įrangos, kurioje variklis sumontuotas, keitimui ar jos kainos grąžinimui. Ši garantija netaikoma planinei techninei priežiūrai, suderinimui, reguliavimui arba įprastam susidėvimui. Taip pat garantija netaikoma, jeigu variklis buvo pakeistas ar perdarytas, arba jeigu variklio serijos numeris buvo pažeistas arba pašalintas. Ši garantija netaikoma variklio gedimams arba veikimo problemoms, atsiradusioms dėl:

1. neoriginalių Briggs & Stratton detalių naudojimo;
2. dėl variklio veikimo esant nepakankamam arba užterštam tepimui arba dėl netinkamo alyvos lygio;
3. pasenusių degalų ar tokių, kurių sudėtyje yra daugiau negu 10 proc. etanolio arba kitos rūšies degalų, pvz., suskystintų naftos produktų ar gamtinių dujų, kurie nėra tinkami varikliams, pagamintiems Briggs & Stratton, naudojimui;
4. patekusio į variklį purvo dėl netinkamo oro filtro techninio aptarnavimo arba sumontavimo;
5. vejamųjų ašmens susidūrimo su objektu, atlaisvusių arba neteisingai sumontuotų ašmens adapterių, skriemulių arba alkūninio sujungimo dalių, arba pernelyg įtempto diržo;
6. susijusių dalių remonto arba reguliavimo, dalių, tokių kaip sankaba, transmisija, valdymo svirtys ir pan., kurios nėra tiekiamos bendrovės Briggs & Stratton;

7. perkaitinimo, kuris įvyko žolei, purvui patekus ant variklio ir užteršus aušinimo briaunas ir oro angas; ar dėl pažeidimo, kuris buvo padarytas varikliui veikiant be pakankamo aušinimo;
8. papildomos didelės vibracijos, kuri atsirado dėl atsilaisvintų variklio tvirtinimų, pjovimo peilių, nebalansuotų skriemulių, netinkamai sujungtų dalių su variklio korpusu arba per didelio greičio;
9. dėl netinkamo įrangos naudojimo, nesant reikiamos priežiūros, transportavimo, saugojimo arba netinkamo variklio sumontavimo.

Garantinį aptarnavimą atlieka tik įgaliotieji Briggs & Stratton techninės priežiūros atstovai. Raskite artimiausią įgaliotąjį Techninės priežiūros atstovą mūsų atstovų paieškos žemėlapyje adresu BRIGGSandSTRATTON.COM arba paskambinę telefonu 1-800-233-3723 (JAV).

80004537 (E leid.)

Not for reproduction

Šajā rokasgrāmatā ir aprakstīta informācija par drošību, lai pasargātu jūs no briesmām un riska, kuri pastāv saskarē ar dzinējiem un kā no tiem izvairīties. Tā arī satur instrukcijas dzinēja pareizai lietošanai un apkopei. Tāpēc, ka Briggs & Stratton Corporation ne vienmēr var zināt kādu aprīkojumu dzinējs piedzīs, ir svarīgi izlasīt un izprast šīs instrukcijas, kā arī instrukcijas aprīkojumam. **Saglabājiet šīs oriģinālās instrukcijas turpmākām uzziņām.**

Piezīme: Visi zīmējumi un apzīmējumi šajā rokasgrāmatā ir sniegtas tikai atsaucei, un var atšķirties no jūsu konkrētā modeļa. Ja jums rodas jautājumi, sazinieties ar izplatītāju.

Rezerves daļu pieprasīšanai vai tehniskai palīdzībai pierakstiet zemāk dzinēja modeļa, tipa un koda numurus kopā ar pirkšanas datumu. Šie numuri ir uz jūsu dzinēja (skatiet sadaļu **Funkcijas un vadības elementi**).

Pirkuma datums	
Dzinēja modelis - Tips - Koda numurs	
Dzinēja sērijas numurs	

Eiropas biroja kontaktinformācija

Ar jautājumiem par emisijām Eiropā, lūdzu, sazinieties ar mūsu Eiropas biroju, kura adrese ir:

Max-Born-Straße 2, 68519 Viernheim, Vācija.

Eiropas Savienība (ES) V (5.) posms: Oglekļa dioksīda (CO₂) vērtības

Briggs & Stratton ES tipa apstiprinājuma sertifikāta dzinēju oglekļa dioksīda vērtības var atrast, ievadot CO₂ meklēšanas lodziņā vietnē BriggsandStratton.com.

Otrreizējās pārstrādes informācija



Visam iepakojumam, izlietotajai eļļai un akumulatoriem jāveic otrreizējā pārstrāde saskaņā ar spēkā esošajiem juridiskiem normatīviem.

Operatora drošība

Drošības brīdinājuma zīmes un signālvārdi

Drošības brīdinājumu simbols (⚠) tiek lietots, lai norādītu uz drošības informāciju par riskiem, kas var izraisīt traumas. Tādi signālvārdi kā (BĪSTAMI, BRĪDINĀJUMS vai UZMANĪBU), tiek izmantoti kopā ar brīdinājuma zīmi, lai pievērstu jūsu uzmanību, ka pastāv attiecīgas pakāpes traumas risks. Papildus var tikt izmantota arī bīstamības zīme attiecīgas bīstamības pakāpes apzīmēšanai.

⚠ BĪSTAMI! norāda uz briesmām, kas, ja no tām neizvairās, **nāvi vai smagu ievainojumu.**

⚠ BRĪDINĀJUMS norāda uz briesmām, kas, ja no tām neizvairās, **nāvi vai smagu ievainojumu.**

⚠ UZMANĪGI! norāda uz briesmām, kas, ja no tām neizvairās, **izraisīt nelielu vai mērenu ievainojumu.**

PIEZĪME. norāda uz situāciju, kas var izraisīt izstrādājuma bojājumu.

Bīstamības simboli un to nozīme

Zīme	Nozīme	Zīme	Nozīme
	Drošības informācija par bīstamām situācijām, kuru rezultātā var gūt miesas bojājumus.		Pirms sākat strādāt ar šo iekārtu vai tās apkopi, uzmanīgi izlasiet un izprotiet šo īpašnieka rokasgrāmatu.
	Uzliesmošanas risks		Sprādzienbīstami.
	Trieciena bīstamība.		Toksisku dūmu bīstamība
	Karstas virsmas bīstamība.		Trokšņa risks - ilgstošas lietošanas gadījumā tiek ieteikts lietot ausu aizsardzības līdzekļus.
	Izmetu priekšmetu risks - Lietojiet acu aizsardzības līdzekļus.		Sprādzienbīstami.
	Apsaldējumu bīstamība.		Atsitiena bīstamība
	Amputācijas risks - kustīgas detaļas		Ķīmiska bīstamība
	Karstuma radīts risks		Kodīgs

Drošības paziņojumi



BRĪDINĀJUMS

Briggs & Stratton® dzinēji nav paredzēti turpmāk uzskaitītai lietošanai, un tos nedrīkst lietot, lai darbinātu: izpriecu kartingus, kartingus, bērnu, atpūtas vai sporta bezceļu transportlīdzekļus (ATV); motociklus; transportlīdzekļus uz gaisa spilvena; lidojošas iekārtas vai transportlīdzekļus, kurus izmanto sacensībās, ko nav sankcionējis Briggs & Stratton. Sīkākai informācijai par auto sacensību produktiem, skatiet www.briggsracing.com. Lietošanai ar pakalpojumu automašīnām un kvadracikliem, lūdzu, sazinieties ar Briggs & Stratton Engine Application Center, 1-866-927-3349. Nepareiza dzinēja lietošana var izraisīt smagas traumas vai nāvi.



BRĪDINĀJUMS



Degviela un tās tvaiki ir viegli uzliesmojošas un sprādzienbīstamas vielas.

Uguns vai sprādziens var izraisīt smagus apdegumus vai nāvi.

Uzpildot degvielu

- Pirms ņemt degvielas tvertnes vāciņu, izslēdziet dzinēju un ļaujiet tam atdzist vismaz 2 minūtes.
- Uzpildiet degvielu tikai ārpus telpām vai labi vedināmā vietā.
- Nepārpildiet degvielas tvertni. Lai degviela varētu izplesties, neuzpildiet augstāk par degvielas tvertnes kakliņa apakšmalu.
- Degvielas tuvumā nedrīkst būt dzirksteles, atklātas liesmas, signāllampiņas, siltuma avoti vai citi uzliesmošanas avoti.
- Bieži pārbaudiet visus degvielas kanālus, tvertni, vāciņu un stiprinājumus, vai tajos nav plaisu un sūču. Nomainiet, ja nepieciešams.
- Ja degviela izlīst, pagaidiet, kamēr tā iztvaiko, un tikai tad iedarbiniet dzinēju.

Iedarbinot dzinēju

- Pārliecinieties, ka aizdedzes svece, slāpētājs, degvielas tvertnes vāciņš un gaisa filtrs (ja uzstādīts) ir savās vietās un nofiksēti.
- Neiedarbiniet dzinēju, ja izņemta aizdedzes svece.

- Ja dzinējs pārplūst, iestatiet gaisa vārstu (ja uzstādīts) pozīcijā OPEN / RUN (ATVĒRTS/DARBINĀT), pārslēdziet drošeli (ja uzstādīta) pozīcijā FAST (ĀTRI) un iedarbiniet, līdz dzinējs sāk darboties.

Strādājot ar iekārtu

- Nesasveriet dzinēju vai iekārtu tādā leņķī, kas izraisa degvielas izlišanu.
- Neslāpējiet karburatoru, lai apturētu dzinēju.
- Nekad neiedarbiniet vai nedarbiniet dzinēju, kad noņemts gaisa attīrītāja mezgls (ja ir aprīkojumā) vai gaisa filtrs (ja ir aprīkojumā).

Kad maināt eļļu

- Ja eļļa tiek izvadīta, izmantojot augšējo eļļas uzpildes cauruli, degvielas tvertnei jābūt tukšai, jo degviela var izplūst un var izraisīt aizdegšanos vai sprādzienu.

Ja iekārtu ir nepieciešams savērt apkopei

- Veicot apkopes darbus, kuru laikā iekārtai ir jāatrodas savērtā stāvoklī, uz dzinēja uzstādītajai degvielas tvertnei jābūt tukšai, pretējā gadījumā var notikt degvielas noplūde, kas var izraisīt uzliesmojumu vai sprādzienu.

Transportējot iekārtu

- Transportējiet ar TUKŠU degvielas tvertni vai ar degvielas slēgvārstu SLĒGTĀ pozīcijā.

Uzglabājot degvielu vai iekārtu ar degvielu tvertnē

- Uzglabājiet drošā attālumā no kurtuvēm, krāsnīm, boileriem un citām līdzīgām ierīcēm, kurām ir signāllampīņas, vai citiem uzliesmošanas avotiem, jo tie var aizdedzināt degvielas tvaikus.



BRĪDINĀJUMS

Dzinēja iedarbināšana izraisa dzirksteļošānu.

Dzirkstis var aizdedzināt klāt esošās uzliesmojošās gāzes.

Tas var izraisīt eksploziju un ugunsgrēku.

- Neiedarbiniet dzinēju, ja tuvumā ir dabasgāzes vai šķidrās propāna gāzes (LP) noplūde.
- Neizmantojiet saspiestus iedarbināšanas šķidrums, jo to tvaiki var būt uzliesmojoši.



BRĪDINĀJUMS

INDĪGAS GĀZES BĪSTAMĪBA. Motora izplūdes gāzes satur tvana gāzi, tā ir indīga gāze, kas var nogalināt jūs dažās minūtēs. Jūs to **NEVARAT redzēt, saost vai sajūst ar garšu. Pat tad, ja nevarat saost izplūdes dūmus, pastāv iespējamība, ka uz jums iedarbojas tvana gāze. Ja sajūtat nelabumu, reiboni vai vājumu, kad lietojat iekārtu, NEKAVĒJOTIES izslēdziet to un izejiet svaigā gaisā. Sazinieties ar ārstu. Iespējams, jums ir saindēšanās ar tvana gāzi.**

- Darbiniet šo dzinēju TIKAI ārā atstātus no logiem, durvīm un ventilācijas atverēm, lai samazinātu tvana gāzes uzkrāšanās risku un iespējamību, ka tā var nokļūt dzīvojamā zonā.
- Uzstādiet tvana gāzes signalizatorus ar baterijām vai no ligzdas barojamus tvana gāzes signalizatorus ar bateriju rezerves barošanu saskaņā ar ražotāja instrukcijām. Dūmu detektori nevar konstatēt tvana gāzi.
- NEDARBINIET šo dzinēju mājās, garāžā, pagrabā, tehniskajos starpstāvos, šķūnī vai citā daļēji slēgtā telpā, pat ja izmantojat ventilatorus vai atverat durvis un logus, lai nodrošinātu ventilāciju. Šajās vietās tvana gāze var ātri uzkrāties un saglabāties vēl stundām pēc tam, kad izstrādājums ir izslēgts.
- VIEMĒR novietojiet šo izstrādājumu pa vējam un vērsiet dzinēja izplūdes gāzes tā, lai tās virzītos prom no apdzīvotām telpām.



BRĪDINĀJUMS

Startera auklas strauja ievilkšanās (atsitiens) vilks jūsu roku dzinēja virzienā ātrāk, kā jūs spēsiet atlaist roku.

Tas var izraisīt kaulu lūzumus, plīsumus, skrāpējumus vai zilumus.

- Iedarbinot dzinēju, lēnām velciet startera auklu līdz sajūtat pretestību, tad paraujiet strauji, lai izvairītos no atsitienu.
- Pirms dzinēja iedarbināšanas noņemiet visas ārējās iekārtas/dzinēja noslodzes.
- Tieši pievienotām iekārtas sastāvdaļām, piemēram, bet ne tikai, asmeņiem, lāpstīnītiņiem, trišiem, zobratiem u.tml. ir jābūt droši piestiprinātiem.



BRĪDINĀJUMS

Rotējošas daļas var pieskarties vai sapīties ar rokām, kājām, matiem, apģērbu vai piederumiem.

Rezultāts var būt traumatiska amputācija vai smagas plēstas brūces.

- Darbiniet iekārtu ar uzstādītiem aizsarglīdzekļiem.
- Turiet rokas un kājas atstātus no rotējošām daļām.
- Garus matus sasieniet un noņemiet rotaslietas.
- Nevalkājiet vaļīgu apģērbu, apģērbu ar brīvām auklām vai citiem elementiem, kas varētu aizķerties.



BRĪDINĀJUMS

Dzinēji strādājot sakarst. Dzinēja daļas, īpaši slāpētājs, sakarst ļoti stipri.

Pieskaroties tām var iegūt smagus apdegumus.

Tādas degošas vielas kā nokritušas koka lapas, zāle, krūmāji utt. var uzliesmot.

- Pirms pieskaraties, ļaujiet slāpētājam, dzinēja cilindram un ribām atdzist.
- Novāciet sakrājušos gruzus no slāpētāja un cilindra virsmas.
- Tas klasificējas kā Kalifornijas Publisko resursu likuma, sadaļas 4442, pārķūpums: izmantot dzinēju meža, krūmu vai zāles klātās teritorijās, ja izplūdes sistēma nav aprīkota ar dzirksteļu uztvērēju, kā norādīts sadaļā 4442, un tas netiek pienācīgi apkopots. Citās valstīs vai federālās jurisdikcijās spēkā var būt līdzīgi normatīvie akti. Sazinieties ar ražotāju, mazumtirgotāju vai izplatītāju, lai iegūtu dzirksteļu uztvērēju, kas paredzēts izplūdes sistēmai, kas uzstādīta šim dzinējam.



BRĪDINĀJUMS

Nejauša dzirksteļošāna var izraisīt ugunsgrēku vai elektriskās strāvas triecienu.

Nejauša iedarbināšana var izraisīt iesprūšanu, locekļu zaudēšanu vai plēstas brūces.

Ugunsbīstami

Pirms veikt regulēšanas vai remontdarbus:

- Atvienojiet svečvadu un atlociet to nost no aizdedzes sveces.
- Atvienojiet akumulatoru pie negatīvās spaiļes (tikai dzinējiem ar elektrisko aizdedzi).
- Izmantojiet tikai pareizos instrumentus.
- Nemodificējiet regulatora atsperi, atsaites vai citas daļas, lai palielinātu dzinēja ātrumu.
- Rezerves daļām jābūt vienādas konstrukcijas un uzstādītām tajā pašā vietā, kur oriģinālās daļas. Citas daļas var nekalpot tik labi, var bojāt mašīnu un var izraisīt ievainojumu.
- Nesitiet pa spararatu ar āmuru vai cietu priekšmetu, jo spararats vēlāk darbtības laikā var saplīst.

Veicot dzirksteles pārbaudi:

- Lietojiet tikai sertificētos aizdedzes sveču testerus.
- Nepārbaudiet dzirksteli ar izņemtu aizdedzes sveci.

Funkcijas un vadības elementi

Dzinēja vadības elementi

Saīdziniet ilustrāciju (. attēls1, 2) ar jūsu dzinēju, lai iepazītos ar dažādo funkciju un vadības elementu novietojumu.

- Dzinēja identifikācija Numuri **Modelis – Tips – Kods**
- Aizdedzes svece
- Degvielas tvertne un vāciņš
- Gaisa filtrs
- Startera auklas rokturis
- Eļļas mērstienis
- Eļļas iepildes atvere
- Eļļas nolīšanas aizbāznis
- Klusinātājs, klusinātāja aizsargs (ja ierīkoti), dzirksteļu slāpētājs (ja ierīkoti)
- Droseles vadība / Degvielas noslēgšana / Transport Guard™

- K. Gaisa vārsta vadība
- L. Gaisa ieplūdes režģis
- M. Elektriskais startera slēdzis, ja uzstādīts:

1. Daži dzinēji un iekārtas ir aprīkoti ar tālvadību. Par tālvadības izvietošanu un darbināšanu skatīt iekārtu rokasgrāmatu.

Dzinēja vadības simboli un to nozīme

Simbols	Nozīme	Zīme	Nozīme
	Dzinēja ātrums - ĀTRS		Dzinēja ātrums - LĒNS
	Dzinēja ātrums - APTURĒTS		ON - OFF (IESLĒGTS / IZSLĒGTS)
	Dzinēja iedarbināšana - Drosele AIZVĒRTA		Dzinēja iedarbināšana - Drosele ATVĒRTA
	Degvielas tvertnes vāciņš Degvielas atslēgšana - ATVĒRTA		Degvielas atslēgšana - SLĒGTA
	Degvielas līmenis - Maksimums Nepārpildiet.		

Montāža

Gaisa vārsta vadības pārveidošana

Standarta dzinējam ir manuāla gaisa vārsta vadība. Lai uzstādītu gaisa vārsta tālvadību vai pārveidotu par fiksētu ātruma iekārtu, izpildiet atbilstošos norādījumus, kas sniegti tālāk.

Piezīme: Pēc uzstādīšanas var būt nepieciešams pielāgot dzinēja ātrumu atbilstoši iekārtas ražotāja veikuma tehniskajiem datiem. Sazinieties ar „Briggs & Stratton” pilnvarotu apkopes pakalpojumu sniedzēju, lai saņemtu atbalstu.

Tālvadība ar vīto trosi

Gaisa vārsta tālvadību ar vīto trosi var uzstādīt vienā no diviem virzieniem; **cilindra galvas virzienā** vai **Virzienā uz priekšu**.

cilindra galvas virzienā

Skatīt attēlu: 3, 4

- Pārvietojiet gaisa vārsta vadības / TransportGuard™ sviru (A, . attēls 3, 4) stāvoklī ĀTRI.
- Pieturiet troses montāžas uzgriezni (J, . attēls 4) ar 10 mm ugriežņu atslēgu un atslābiniet skrūvi (K).
- Ievietojiet trosi (L, . attēls 4) troses montāžas uzgriežņa (J) caurumā un pievelciet skrūvi (K). Pārliecinieties, ka trose (L) nesniedzas vairāk par 12,7 mm (½") aiz cauruma.
- Atslābiniet skrūvi (I, . attēls 4). Nostipriniet troses apvalku (N) zem troses skavas (M) un pievelciet skrūvi (I).
- Lai pārbaudītu gaisa vārsta tālvadības darbību, pārvietojiet gaisa vārsta tālvadības sviru no lēna uz ātru vairākas reizes. Gaisa vārsta tālvadības svirai un trosei (L, . attēls 4) jāpārvietojas brīvi.
- Noņemiet vadības savienojumu (H, . attēls 4).
Piezīme: Gaisa vārsta vadības svira / TransportGuard™ svirai tagad būs tikai divi stāvokļi: APTURĒT / IZSLĒGT un DARBINĀT stāvoklis.
- Uzlieciet jauno IESLĒGT / IZSLĒGT TransportGuard™ uzlīmi (O, F, . attēls 3) pāri esošajai ātruma vadības plāksnītei, kas atrodas uz noseglplāksnītes (F).

Virzienā uz priekšu

Skatīt attēlu: 3, 5, 6

- Pārvietojiet gaisa vārsta vadības / TransportGuard™ sviru (A, . attēls 3, 5) stāvoklī ĀTRI.

- Pieturiet troses montāžas uzgriezni (J, . attēls 5) ar 10 mm ugriežņu atslēgu un atslābiniet skrūvi (K).
- Ievietojiet trosi (L, . attēls 5) troses montāžas uzgriežņa (J) caurumā un pievelciet skrūvi (K). Pārliecinieties, ka trose (L) nesniedzas vairāk par 12,7 mm (½") aiz cauruma.
- Atslābiniet skrūvi (I, . attēls 5). Nostipriniet troses apvalku (N) zem troses skavas (M) un pievelciet skrūvi (I).
- Lai pārbaudītu gaisa vārsta tālvadības darbību, pārvietojiet gaisa vārsta tālvadības sviru no lēna uz ātru vairākas reizes. Gaisa vārsta tālvadības svirai un trosei (L, . attēls 5) jāpārvietojas brīvi.
- Noņemiet vadības savienojumu (H, . attēls 6).
Piezīme: Gaisa vārsta vadības svira / TransportGuard™ svirai tagad būs tikai divi stāvokļi: APTURĒT / IZSLĒGT un DARBINĀT stāvoklis.
- Uzlieciet jauno IESLĒGT / IZSLĒGT TransportGuard™ uzlīmi (O, F, . attēls 3) pāri esošajai ātruma vadības plāksnītei, kas atrodas uz noseglplāksnītes (F).

Gaisa vārsta tālvadība ar stiepli

Gaisa vārsta tālvadību ar stiepli var uzstādīt vienā no četriem virzieniem; **cilindra galvas virzienā**, **priekšējā virzienā**, **kreisā virzienā**, vai **Virzienā no labās puses**.

cilindra galvas virzienā

Skatīt attēlu: 7, 8

- Pārvietojiet gaisa vārsta vadības / TransportGuard™ sviru (A, . attēls 7, 8) stāvoklī ĀTRI.
- Noņemiet skrūvi (D, . attēls 7) un uzgriezni (E). Noņemiet noseglplāksnīti (F).
- Ar 10 mm ugriežņu atslēgu atslābiniet uzgriezni (P, . attēls 7) par pusapgrieztienu uz gaisa vārsta vadības / TransportGuard™ sviras (A).
- Uzlieciet noseglplāksnīti (F, . attēls 7) un nostipriniet ar uzgriezni (E) un skrūvi (D). Pievelciet uzgriezni (E) ar momentu līdz 4,5 Nm (40 lb-in). Pievelciet skrūvi (D) ar momentu 5,6 Nm (50 lb-in).
- Uzstādiat stieples Z veida stiprinājumu (Q, . attēls 8) vienā no mazajiem caurumiem leņķveida svirā (R).
- Atslābiniet skrūvi (I, . attēls 8). Nostipriniet troses apvalku (N) zem troses skavas (M) un pievelciet skrūvi (I).
- Lai pārbaudītu gaisa vārsta tālvadības darbību, pārvietojiet gaisa vārsta tālvadības sviru no lēna uz ātru vairākas reizes. Gaisa vārsta tālvadības svira un stieple (L, . attēls 8) jāpārvietojas brīvi.

Virzienā uz priekšu

Skatīt attēlu: 7, 9

- Pārvietojiet gaisa vārsta vadības / TransportGuard™ sviru (A, . attēls 7, 9) stāvoklī ĀTRI.
- Noņemiet skrūvi (D, . attēls 7) un uzgriezni (E). Noņemiet noseglplāksnīti (F).
- Ar 10 mm ugriežņu atslēgu atslābiniet uzgriezni (P, . attēls 7) par pusapgrieztienu uz gaisa vārsta vadības / TransportGuard™ sviras (A).
- Uzlieciet noseglplāksnīti (F, . attēls 7) un nostipriniet ar uzgriezni (E) un skrūvi (D). Pievelciet uzgriezni (E) ar momentu līdz 4,5 Nm (40 lb-in). Pievelciet skrūvi (D) ar momentu 5,6 Nm (50 lb-in).
- Uzstādiat stieples Z veida stiprinājumu (Q, . attēls 9) vienā no mazajiem caurumiem leņķveida svirā (R).
- Atslābiniet skrūvi (I, . attēls 9). Nostipriniet troses apvalku (N) zem troses skavas (M) un pievelciet skrūvi (I).
- Lai pārbaudītu gaisa vārsta tālvadības darbību, pārvietojiet gaisa vārsta tālvadības sviru no lēna uz ātru vairākas reizes. Gaisa vārsta tālvadības svira un stieple (L, . attēls 9) jāpārvietojas brīvi.

Virzienā no kreisās puses

Skatīt attēlu: 7, 10

- Pārvietojiet gaisa vārsta vadības / TransportGuard™ sviru (A, . attēls 7, 10) stāvoklī ĀTRI.
- Noņemiet skrūvi (D, . attēls 7) un uzgriezni (E). Noņemiet noseglplāksnīti (F).
- Ar 10 mm ugriežņu atslēgu atslābiniet uzgriezni (P, . attēls 7) par gaisa vārsta / TransportGuard® sviras pusapgrieztienu (A, . attēls 7).
- Uzlieciet noseglplāksnīti (F, . attēls 7) un nostipriniet ar uzgriezni (E) un skrūvi (D). Pievelciet uzgriezni (E) ar momentu līdz 4,5 Nm (40 lb-in). Pievelciet skrūvi (D) ar momentu 5,6 Nm (50 lb-in).
- Uzstādiat stieples Z veida stiprinājumu (L, . attēls 10) uz mazā cauruma (S) gaisa vārsta vadības sviras (A).
- Atslābiniet skrūvi (I, . attēls 10). Nostipriniet troses apvalku (N) zem troses skavas (M) un pievelciet skrūvi (I).

7. Lai pārbaudītu gaisa vārsta tālvadības darbību, pārvietojiet gaisa vārsta tālvadības sviru no lēna uz ātru vairākas reizes. Gaisa vārsta tālvadības svira un stieple (L, . attēls 10) jāpārvietojas brīvi.

Virzienā no labās puses

Skatīt attēlu: 7, 11

Lai uzstādītu gaisa vārsta tālvadību no labās puses, vajadzīga troses montāžas skava (U, . attēls 11, daļas numurs 596950) . Lai iegādātos troses montāžas skavu, sazinieties ar Briggs & Stratton pilnvaroto servisa pārstāvi.

1. Pārvietojiet gaisa vārsta vadības / TransportGuard™ sviru (A, . attēls 7, 11) stāvoklī ĀTRI.
2. Noņemiet skrūvi (D, . attēls 7) un uzgriezni (E). Noņemiet nasegplāksnīti (F).
3. Ar 10 mm uzgriežņu atslēgu atslābiniet uzgriezni (P, . attēls 7) par gaisa vārsta / TransportGuard® sviras pusapgriezieni (A, . attēls 7).
4. Uzlieciet nasegplāksnīti (F, . attēls 7) un nostipriniet ar uzgriezni (E) un skrūvi (D). Pievelciet uzgriezni (E) ar momentu līdz 4,5 Nm (40 lb-in). Pievelciet skrūvi (D) ar momentu 5,6 Nm (50 lb-in).
5. Uzstādiat stieples Z veida stiprinājumu (L, . attēls 11) uz mazā cauruma (S) gaisa vārsta vadības sviras (A).
6. Izņemiet skrūvi (T, . attēls 11). Uzstādiat troses montāžas skavu (U) vietā, kā parādīts . attēlā 11. Nostipriniet troses montāžas skavu (U) ar skrūvi (T). Pievelciet skrūvi (T) ar momentu līdz 3,4 Nm (30 lb-in).
7. Atslābiniet skrūvi (I, . attēls 11). Nostipriniet troses apvalku (N) zem troses skavas (M) un pievelciet skrūvi (I).
8. Lai pārbaudītu gaisa vārsta tālvadības darbību, pārvietojiet gaisa vārsta tālvadības sviru no lēna uz ātru vairākas reizes. Gaisa vārsta tālvadības svira un stieple (L, . attēls 11) jāpārvietojas brīvi.

Fiksēts dzinēja ātrums (Gaisa vārsta vadības troses nav)

Skatīt attēlu: 3, 12

Pārveidojot **par dzinēju ar fiksētu ātrumu**, nav gaisa vārsta vadības troses un ātruma atlases iespējas. Vienīgais dzinēja ātruma režīms ir ātrs.

1. Pārvietojiet gaisa vārsta vadības / TransportGuard™ sviru (A, . attēls 3, 12) stāvoklī ĀTRI.
2. Pārļieciniet, ka skrūve (V, . attēls 12) ir salāgota ar caurumu skavā. Pievelciet ar momentu līdz 2,8 Nm (25 lb-in).
3. Noņemiet vadības savienojumu (H, . attēls 12).
Piezīme: Gaisa vārsta vadības / TransportGuard™ svirai tagad būs tikai divi stāvokļi: APTURĒT / IZSLĒGT un DARBINĀT stāvokļi.
4. Uzlieciet jauno IESLĒGT / IZSLĒGT TransportGuard™ uzlīmi (O, . attēls 3) pāri esošajai ātruma vadības plāksnītei, kas atrodas uz nasegplāksnītes (F).

Ekspluatācija Ieteikumi par eļļu

Eļļas ietilpība: Skatiet *Specifikāciju* sadaļu.

IEVĒRĪBAI

Šis dzinējs tiek piegādāts no Briggs & Stratton bez eļļas. Iekārtas ražotāji vai izplatītāji var būt ielējuši eļļu dzinējā. Pirms pirmoreiz iedarbināt dzinēju, pārbaudiet eļļas līmeni un uzpildiet eļļu saskaņā ar šīs rokasgrāmatas instrukcijām. Ja iedarbināsiet dzinēju bez eļļas, tas tiks sabojāts tā, ka to nevarēs salabot, un šādus bojājumus nesedz garantija.

Mēs iesakām izmantot Briggs & Stratton® garantijas prasībām atbilstošas sertificētās eļļas, lai nodrošinātu vislabāko iekārtas darbību. Citas augstas kvalitātes eļļas ar mazgājošām piedevām drīkst lietot, ja to servisa klase ir SF, SG, SH, SJ vai augstāka. Neizmantojiet speciālās piedevas.

Piemērotā motoreļļas viskozitāte jāizvēlas atkarībā no āra temperatūras. Izmantojiet tabulu, lai izvēlētos labāko viskozitāti paredzamajam āra temperatūras diapazonam. Dzinēji vairumam ārpus telpām paredzētajām iekārtām labi darbojas ar 5W-30 sintētisko eļļu. Iekārtām, kas darbojas augstā temperatūrā, vislabāko aizsardzību nodrošina Vanguard® 15W-50 sintētiskā eļļa.

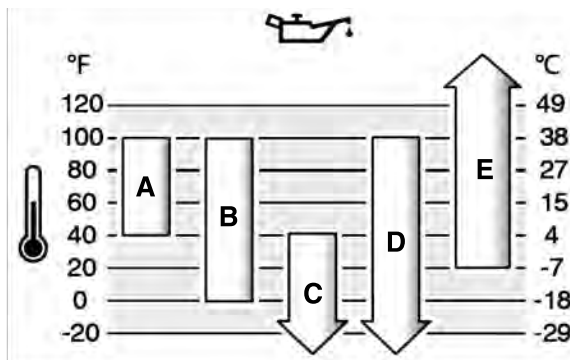

A	SAE 30 - Zem 40 °F (4 °C) SAE 30 lietošana izraisīs apgrūtinātu iedarbināšanu.
B	10W-30 - Virs 80 °F (27 °C) 10W-30 lietošana var izraisīt palielinātu eļļas patēriņu. Biežāk pārbaudiet eļļas līmeni.
C	5W-30
D	Sintētiskā 5W-30
E	Vanguard® Synthetic 15W-50

Pārbaudiet eļļas līmeni

Skatīt attēlu: 13, 14

Pirms eļļas pieliešanas vai eļļas līmeņa pārbaudes

- Pārļieciniet, ka dzinējs ir horizontāli.
- Attīriet eļļas uzpildes zonu no gružiem.
- Skatiet *sadaļā Specifikācijas* par eļļas ietilpību.

IEVĒRĪBAI Šis dzinējs tiek piegādāts no Briggs & Stratton bez eļļas. Iekārtas ražotāji vai izplatītāji var būt ielējuši eļļu dzinējā. Pirms pirmoreiz iedarbināt dzinēju, pārbaudiet eļļas līmeni un uzpildiet eļļu saskaņā ar šīs rokasgrāmatas instrukcijām. Darbinot dzinēju bez eļļas, tas tiks neatgriezeniski sabojāts, un šādus bojājumus nesedz garantija.

1. Izņemiet mērstieni (A, . attēls 13) un noslaukiet ar tīru drānu.
2. Ievietojiet mērstieni (A, . attēls 13).
3. Izņemiet mērstieni un pārbaudiet eļļas līmeni. Pareizs eļļas līmenis ir pilna indikatora augšpusē (B, . attēls 13) uz mērstieņa.
4. Šim dzinējam ir vairākas eļļas uzpildes vietas (C, G, . attēls 14). Ja eļļas līmenis ir zems, lēnām pieļiejet eļļu vienā no eļļas iepildīšanas atverēm (C, G). **Nepārpildiet.** Pēc eļļas uzpildes pagaidiet vienu minūti un pēc tam pārbaudiet eļļas līmeni.
5. Ievietojiet atpakaļ mērstieni (A, . attēls 13).

Sistēma aizsardzībai no zema eļļas līmeņa (ja uzstādīta)

Daži motori ir aprīkoti ar zema eļļas līmeņa sensoru. Ja eļļas līmenis ir zems, sensors vai nu aktivizēs brīdinājuma gaismu, vai arī apturēs motoru. Apturiet motoru un veiciet tālāk aprakstītās darbības pirms motora atkārtotas iedarbināšanas.

- Pārļieciniet, ka dzinējs atrodas horizontāli.
- Pārbaudiet eļļas līmeni. Skatiet nodaļu **Pārbaudiet eļļas līmeni**.
- Ja eļļas līmenis ir zems, pievienojiet atbilstošu eļļas apjomu. Iedarbiniet motoru un pārļieciniet, ka netiek aktivizēta brīdinājuma gaisma (ja tāda ir aprīkota).
- Ja eļļas līmenis ir zems, neiedarbiniet motoru. Sazinieties ar pilnvarotu Briggs & Stratton pārstāvi, lai tiktu veikta eļļas problēmas labošana.

Degvielas rekomendācijas

Degvielai jāatbilst sekojošām prasībām:

- Tīrs, bezsvina benzīns, kuram nav beidzies lietošanas termiņš.
- Oktānskaitlis vismaz 87 / 87 AKI (91 RON). Lietošana lielā augstumā, skatiet zemāk.
- Ir pieļaujams benzīns ar līdz 10% etanola līmenim.

IEVĒRĪBAI Neizmantojiet neapstiprināta veida benzīnu, piem., E15 vai E85.

Nepieļaujiet benzīnā eļļu un nemodificējiet motoru, lai tas darbotos ar citām degvielām. Neatļautu degvielas veidu izmantošana var izraisīt dzinēja daļu defektus, kurus nesegs garantija.

Lai aizsargātu degvielas sistēmu no nosēdumu veidošanās, pieļaujiet degvielai degvielas stabilizētāju. Skatiet nodaļu **Uzglabāšana**. Visas degvielas nav vienādas. Ja parādās iedarbināšanas vai snieguma problēmas, nomainiet degvielas piegādātāju

vai marku. Šis dzinējs ir sertificēts darbam ar benzīnu. Emisiju kontroles sistēma šim dzinējam ir EM (dzinēja modifikācijas).

Liels augstums

Strādājot vietās, kur augstums virs jūras līmeņa pārsniedz 5000 pēdas (1524 metrus), var lietot benzīnu, kura oktāna skaitlis ir vismaz 85 (minimums) / 85 AKI (89 RON).

Motoriem ar karburatoru ir nepieciešams veikt īpašu pielāgošanu darbībai lielā augstumā, lai saglabātu sniegumu. Darbs bez šiem uzlabojumiem izraisīs samazinātu sniegumu, palielinās degvielas patēriņu un palielinās emisijas. Sazinieties ar pilnvaroto Briggs & Stratton pārstāvi, lai iegūtu informāciju par liela augstuma pielāgojumiem. Ja motors ir noregulēts darbībai lielā augstumā, nav ieteicams to lietot augstumā, kas zemāks par 2 500 pēdām (762 metriem) virs jūras līmeņa.

Motoriem ar elektronisko degvielas iesmidzināšanu (Electronic Fuel Injection, EFI), darbam lielā augstumā īpaša pielāgošana nav nepieciešama.

Pielejiet degvielu

Skatīt attēlu 15



BRĪDINĀJUMS

Degviela un tā garaiņi ir ārkārtīgi viegli uzliesmojoši un sprādzienbīstami.

Uguns vai sprādziens var izraisīt smagus apdegumus vai nāvi.

Uzpildot degvielu

- Pirms noņemt degvielas tvertnes vāciņu, izslēdziet motoru un ļaujiet tam atdzist vismaz 2 minūtes.
- Uzpildiet degvielu tikai ārpus telpām vai labi vēdināmās telpās.
- Uzmanieties, lai degviela nesāktu pārplūst no degvielas tvertnes. Lai ļautu degvielai izplesties, neuzpildiet pāri degvielas tvertnes kakliņa apakšai.
- Degvielas tuvumā nedrīkst būt dzirksteles, atklātas liesmas, signāllampīņas, siltuma avoti vai citi uzliesmošanas avoti.
- Bieži pārbaudiet visus degvielas kanālus, tvertni, vāciņu un stiprinājumus, vai tajos nav plaisu un sūču. Nomainiet, ja nepieciešams.
- Ja degviela izlīst, pagaidiet, kamēr tā iztvaiko, un tikai tad iedarbiniet motoru.

1. Notīriet degvielas tvertnes vāciņu no netīrumiem un gružiem. Noņemiet degvielas tvertnes vāciņu.
2. Piepildiet degvielas tvertni (A, attēls 15) ar degvielu. Lai degviela varētu izplesties, neuzpildiet virs degvielas tvertnes ielietnes kakliņa apakšu (B).
3. Uzlieciet atpakaļ degvielas tvertnes vāciņu.

Dzinēja iedarbināšana un apturēšana

Skatīt attēlu: 16

Iedarbiniet dzinēju

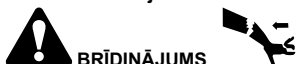

BRĪDINĀJUMS

Startera auklas strauja ievilkšanās (atsitiens) vilks jūsu roku dzinēja virzienā ātrāk, kā jūs spēsiet atlaist roku.

Tas var izraisīt kaulu lūzumus, plīsumus, skrāpējumus vai zilumus.

- Iedarbinot dzinēju, lēnām velciet startera auklu līdz sajūtat pretestību, tad paraujiet strauji, lai izvairītos no atsitienu.



BRĪDINĀJUMS

Degviela un tās tvaiki ir ārkārtīgi viegli uzliesmojoši un sprāgstīgi.

Aizdegšanās vai sprādziens var izraisīt smagus apdegumus vai nāvi.

Iedarbinot dzinēju

- Pārliedzieties, ka aizdedzes svece, slāpētājs, degvielas tvertnes vāciņš un gaisa filtrs (ja uzstādīts) ir savās vietās un nofiksēti.
- Neiedarbiniet dzinēju, ja izņemta aizdedzes svece.
- Ja dzinējs pārplūst, iestatiet gaisa vārstu (ja uzstādīts) pozīcijā ATVĒRTS/DARBINĀT, pārslēdziet droseli (ja uzstādīta) pozīcijā ĀTRI un iedarbiniet, līdz dzinējs sāk darboties.



BRĪDINĀJUMS

INDĪGAS GĀZES BĪSTAMĪBA. Dzinēja izplūdes gāzes satur tvana gāzi, tā ir indīga gāze, kas varētu nogalināt jūs dažās minūtēs. Jūs to NEVARAT redzēt, saost vai sajūst ar garšu. Pat tad, ja nevarat saost izplūdes dūmus, tāpat pastāv iespējama, ka uz jums iedarbojas tvana gāze. Ja sajūtat nelabumu, reiboni vai vājumu, kamēr lietojat šo izstrādājumu, NEKAVĒJOTIES izslēdziet to un izejiet svaigā gaisā. Sazinieties ar ārstu. Iespējams, jūs esat saindējies ar tvana gāzi.

- Darbiniet šo dzinēju TIKAI ārā atstātus no logiem, durvīm un ventilācijas atverēm, lai samazinātu tvana gāzes uzkrāšanās risku un iespējamību, ka tā var nokļūt dzīvojamā zonā.
- Uzstādiēt tvana gāzes signalizatorus ar baterijām vai no ligzdas barojamus tvana gāzes signalizatorus ar bateriju rezerves barošanu saskaņā ar ražotāja instrukcijām. Dūmu detektori nevar konstatēt tvana gāzi.
- NEDARBINIET šo dzinēju mājās, garāžā, pagrabā, tehniskajos starpstāvos, šķūnī vai citā daļēji slēgtā telpā, pat ja izmantojat ventilatorus vai atverat durvis un logus, lai nodrošinātu ventilāciju. Šajās vietās tvana gāze var ātri uzkrāties un saglabāties vēl stundām pēc tam, kad izstrādājums ir izslēgts.
- VIENMĒR lietojiet dzinēju pa vējam un vērsiet dzinēja izplūdes gāzes tā, lai tās virzītos prom no apdzīvotām vietām.

IEVĒRĪBAI Šis dzinējs tiek piegādāts no Briggs & Stratton bez eļļas. Pirms iedarbināt dzinēju, uzpildiet eļļu saskaņā ar šīs rokasgrāmatas instrukcijām. Ja iedarbināsiet dzinēju bez eļļas, tas tiks sabojāts tā, ka to nevarēs salabot, un šādus bojājumus nesedz garantija.

Piezīme: Iekārta var būt ar distances vadību. Par distances vadības izvietošanu un darbināšanu skatīt iekārtas rokasgrāmatu.

1. Pārbaudiet dzinēja eļļu. Skatiet sadaļu **Pārbaudiet eļļas** līmeni.
2. Pārliedzieties, ka iekārtas piedziņas vadības elementi, ja ierīkoti, ir atvienoti.
3. Pārliedzieties droseles vadību / Transport Guard™ (A, . attēls 16) stāvoklī ĀTRI vai DARBINĀT. Darbiniet dzinēju stāvoklī ĀTRI vai DARBINĀT.
4. Pārliedzieties gaisa vārsta vadību (B, . attēls 16), stāvoklī AIZVĒRTS. **Piezīme:** Droselēšana parasti nav vajadzīga, ja atkārtoti iedarbināt siltu dzinēju.

5. **Iegriežamais starteris (Rewind Starter), ja ierīkots.** Stingri satveriet startera virves rokturi (C, . attēls 16). Lēnām velciet startera auklas rokturi, līdz sajūtat pretestību, tad raujiet strauji.



BRĪDINĀJUMS

Strauja startera auklas ierašanās atpakaļ (atsitiens) var paraut plaukstu un roku uz dzinēja pusi ātrāk nekā jūs varēsiet palaist to vaļā. Tas var izraisīt kaulu lūzumus, plīsumus, skrāpējumus vai zilumus. Iedarbinot dzinēju, lēnām velciet startera auklu līdz sajūtat pretestību, tad paraujiet strauji, lai izvairītos no atsitienu.

6. **Elektriskais starteris, ja ir aprīkots:** Pagrieziet elektriskā startera slēdzi (D, . attēls 16) uz stāvokli SĀKT.

IEVĒRĪBAI Lai paildzinātu startera darbību, veiciet īsus palaišanas ciklus (maksimāli piecas sekundes). Starp palaišanas cikliem nogaidiet vienu minūti.

7. Kad dzinējs iesilis, virziet gaisa vārsta vadību (B, . attēls 16) pozīcijā ATVĒRTS. **Piezīme:** Ja dzinējs neiedarbojas pēc atkārtotiem mēģinājumiem, sazinieties ar vietējo pārstāvi vai apmeklējiet **VanguardEngines.com** vai zvaniet uz **1-800-999-9333** (ASV).

Apturiet dzinēju



BRĪDINĀJUMS

Degviela un tās tvaiki ir viegli uzliesmojošas un sprādzienbīstamas vielas.

Uguns vai sprādziens var izraisīt smagus apdegumus vai nāvi.

- Nekad neapturiet dzinēju ar karburatora droseles palīdzību.

Gaisa vārsta vadība / Transport Guard™: Pārliedzieties gaisa vārsta vadību / Transport Guard™ (A, . attēls 16) IZSLĒGTS vai APTURĒT stāvoklī.

Piezīme: Kad gaisa vārsta vadība / TransportGuard™ ir stāvoklī IZSLĒGTS vai APTURĒT, degvielas vārsts ir stāvoklī IZSLĒGTS. Vienmēr pārliedzieties gaisa vārsta vadību / TransportGuard™ stāvoklī IZSLĒGTS vai APTURĒT, kad transportējat iekārtu.

Piezīme: Atslēga (D, . attēls 16) neaptur dzinēju, ar atslēgu tikai iedarbina dzinēju. Lai bērni nevarētu iedarbināt dzinēju, vienmēr izņemiet atslēgu (D), kad tā netiek lietota.

Apkope

IEVĒRĪBAI Ja motors glabāšanas apstākļos tiek sagāzts, degvielas tvertnei (ja tā montēta uz motora) jābūt tukšai, un aizdedzes sveces pusei jābūt vērstai uz augšu. Ja degvielas tvertne nav tukša un ja motors tiek sagāzts jebkurā citā virzienā, var rasties sarežģījumi iedarbināt motoru, jo eļļa vai benzīns ir piesārņojuši gaisa filtru un/ vai aizdedzes sveci.



BRĪDINĀJUMS

Veicot apkalpošanas darbus, kuru laikā iekārtai ir jāatrodas noliktā stāvoklī, degvielas tvertnei jābūt tukšai, citādi var notikt degvielas noplūde, kas var izraisīt uzliesmojumu vai sprādzienu.

Mēs iesakām jums vērsties pie jebkura Briggs & Stratton autorizēta pārstāvja dzinēja un dzinēja daļu visas apkopes un servisa veikšanai.

IEVĒRĪBAI Lai darbība būtu pareiza, visām dzinēja izgatavošanā izmantotajām sastāvdaļām jāpaliek savās vietās.



BRĪDINĀJUMS



Nejausa dzirksteļošana var izraisīt uguni vai elektriskās strāvas triecienu.

Nejausa iedarbināšana var izraisīt iesprūšanu, locekļu zaudēšanu vai plēstas brūces.

Uzliesmošanas risks

Pirms regulēšanas vai remonta

- Atvienojiet sveces vadu un atlociet to nost no aizdedzes sveces.
- Atvienojiet akumulatoru baterijas negatīvo spaili (tikai dzinējiem ar elektrisko iedarbināšanu).
- Izmantojiet tikai pareizos instrumentus.
- Neaiztieci regulatora atsperi, savienojumus vai citas daļas, lai palielinātu dzinēja ātrumu.
- Rezerves daļām jābūt vienādas konstrukcijas un uzstādītām tajā pašā vietā, kur oriģinālās daļas. Citas daļas var nekalpot tik labi, var bojāt mašīnu un var izraisīt traumas.
- Nesītiēt pa spararatu ar āmuru vai cietu priekšmetu, jo spararats vēlāk darbības laikā var saplīst.

Pārbaudot dzirksteli

- lietojiet tikai sertificētos testerus.
- Nekad neveiciet tādas pārbaudes ar noņemtu aizdedzes sveci.

Emisiju kontroles apkalpošana

Emisiju kontroles iekārtu un sistēmu apkalpošanu, aizvietošanu vai remontu var veikt jebkurš apvidus transportlīdzekļu dzinēju remonta darbnīca vai speciālists. Tomēr, lai iegūtu bezmaksas emisiju kontroles apkalpošanu, šie darbi ir jāveic pie ražotāja pilnvarotā izplatītāja. Skatīt Emisiju kontroles deklarācijas.

Apkopes grafiks

Pēc pirmajām 5 darba stundām
• Nomainiet eļļu
Ik pēc 8 stundām vai katru dienu
• Pārbaudiet dzinēja eļļas līmeni • Notīriet virsmu ap slāpētāju un vadības elementiem • Otīriet gaisa ieplūdes atveres režģi
Ik pēc 100 stundām vai katru gadu
• Veiciet izplūdes sistēmas apkopi
Ik pēc 200 stundām vai katru gadu
• Nomainiet motoreļļu • Iztīriet gaisa filtru ¹ .
Ik pēc 600 stundām vai reizi 3 gados.
• Nomainiet gaisa filtru
Katru gadu
• Nomainiet aizdedzes sveci • Veiciet degvielas sistēmas apkopi • Veiciet dzesēšanas sistēmas servisu ¹ . • Pārbaudiet vārsta atstarpī ² .

1. Puteklainā vidē vai gaisā klātesot gruziem tīriet biežāk.
2. Nav jāveic, ja vien nav konstatētas problēmas motora darbībā.

Karburators un dzinēja apgriezieni

Nekad neveiciet izmaiņas karburatora vai dzinēja apgriezīnu iestatījumus. Karburators ir noregulēts rūpnīcā efektīvai darbībai lielākajā daļā apstākļu. Neaiztieci regulatora atsperi, savienojumus vai citas daļas, lai mainītu dzinēja ātrumu. Ja ir nepieciešams veikt kādus regulējumus, griezieties Briggs & Stratton Pilnvarotā dīlera servisa centrā.

IEVĒRĪBAI Aprīkojuma ražotājs ir definējis maksimālo ātrumu motoram, kas montēts aprīkojumam. **Nepārsniedziet** šo ātrumu. Ja neesat drošs par to, kāds ir aprīkojuma maksimālais ātrums, vai kāds ātrums motoram ir iestatīts rūpnīcā, griezieties Briggs & Stratton Pilnvarotā dīlera servisa centrā. Lai pareizi un droši lietotu aprīkojuma, motora ātrumu vajadzētu noregulēt tikai kvalificētam servisa tehnikim.

Veiciet aizdedzes sveces apkopi.

Skatīt attēlu 17

Pārbaudiet atstarpī (A, Attēls 17) ar stieples kalibru (B) Ja ir nepieciešams, iestatiet atstarpī levietojiet un pievelciet aizdedzes sveci ar ieteikto griezes momentu Par atstarpes vai griezes momenta iestatīšanu, skatīt nodaļu **Specifikācijas**.

Piezīme: *Dažos reģionos vietējie likumi prasa izmantot rezistora aizdedzes sveci, lai apslāpētu aizdedzes signālus Ja šis dzinējs sākotnēji bija aprīkots ar aizdedzes sveci ar rezistoru, nomainīti izmantojiet tāda paša tipa aizdedzes sveci.

Veiciet izplūdes sistēmas apkopi



BRĪDINĀJUMS



Darbojoties motors uzkarst. Dažas motora daļas, piemēram, slāpētājs, var ļoti sakarst.

Saskares gadījumā var rasties smagi apdegumi.

Ugunsdroši priekšmeti, piemēram, lapas, zāle, krūmājs utt. var aizdegties.

- Ja jums nepieciešams pieskarties slāpētājam, motora cilindram vai radiatora ribām, ļaujiet tām no sākuma atdzist.
- Sekojiet tam, lai apkārt slāpētājam un cilindram nesavāktos gruzi.
- Kalifornijas Publisko resursu likuma, sadaļa 4442 nosaka, ka ir aizliegts izmantot motoru meža, krūmu vai zāles klātās teritorijās, ja izplūdes sistēma nav aprīkota ar dzirksteļu uztvērēju, kā norādīts sadaļā 4442, un tas netiek pienācīgi apkopts. Citās pavalstīs vai federālās jurisdikcijas subjektos spēkā var būt līdzīgiem normatīvajiem aktiem. Sazinieties ar ražotāju, vairumtirgotāju vai izplatītāju, lai iegūtu dzirksteļu uztvērēju, kas paredzēts izplūdes sistēmai, kas uzstādīta šim motoram.

Sekoiet tam, lai apkārt slāpētājam un cilindram nesavāktos gruzi. Apskatiet, vai klusinātājam nav plaisas, korozija vai citi bojājumi. Noņemiet dzirksteļu slāpētāju, ja tas aprīkots, apskatiet, vai nav bojājumi vai oglekļa radīti aizbīvējumi Ja atrasts bojājums, pirms darba uzsākšanas iemontējiet nomaināmās daļas.



BRĪDINĀJUMS

Rezerves daļām jābūt vienādas konstrukcijas un uzstādītām tajā pašā vietā, kur oriģinālās daļas. Citas daļas var nekalpot tik labi, var bojāt mašīnu un var izraisīt traumas.

Nomainiet motoreļļu

Skatīt attēlu: 18, 19, 20

Izlietotā eļļa ir bīstams atkritumprodukts, un tā pareizi jāutilizē. Neizmetiet kopā ar saimniecības atkritumiem. Sazinieties ar vietējām iestādēm, servisa centru vai izplatītāju, lai uzzinātu, kur atrodas drošas utilizācijas/pārstrādes punkti.

Iztecīniet eļļu

1. Kad dzinējs ir izslēgts, bet vēl silts, atvienojiet sveces vadu (D, . attēls 18) un turiet to atstatu no aizdedzes sveces (E).
2. Izņemiet mērstieni (A, attēls 19).
3. Šim dzinējam ir divi eļļas izlaidšanas aizbāžņi. Izņemiet vienu no eļļas izlaidšanas aizbāžņiem (F, H, . attēls 20).Iztecīniet eļļu atbilstošā tvertnē.
4. Kad eļļa ir iztecīnāta, ievietojiet un pievelciet eļļas izlaidšanas aizbāžņi (F, H, . attēls 20).

Pielejiet eļļu

- Pārļiecinieties, ka dzinējs ir horizontālā.
- Attīriet eļļas uzpildes zonu no gruziem.

- Skatiet **sadaļā Specifikācijas** par eļļas ietilpību.
1. Izņemiet mērstieni (A, attēls 19) un noslaukiet ar tīru drānu.
 2. Šim dzinējam ir vairākas eļļas uzpildīšanas atveres. Lēnām ielejiet eļļu vienā no dzinēja eļļas iepildīšanas atverēm (C, G, . attēls 20). **Nepārpildiet.** Pēc eļļas uzpildes pagaidiet vienu minūti un pēc tam pārbaudiet eļļas līmeni.
 3. Ievietojiet mērstieni (A, . attēls 19).
 4. Izņemiet mērstieni un pārbaudiet eļļas līmeni. Pareizs eļļas līmenis ir pilna indikatora augšpusē (B, . attēls 19) uz mērstieņa.
 5. Ievietojiet atpakaļ mērstieni (A, . attēls 19).
 6. Pievienojiet aizdedzes sveces vadu (D, . attēls 18) pie aizdedzes sveces (E).

Gaisa filtra apkope

Skatīt attēlu: 21



BRĪDINĀJUMS

Degviela un tās tvaiki ir viegli uzliesmojošas un sprādzienbīstamas vielas.

Uguns vai sprādziens var izraisīt smagus apdegumus vai nāvi.

- Nekad neiedarbiniet un nedarbiniet dzinēju ar noņemtu gaisa attīrīšanas mezglu (ja ierīkots) vai gaisa filtru (ja ierīkots).

IEVĒRĪBAI Filtra tīrīšanai neizmantojiet saspiegtu gaisu vai šķīdinātājus. Saspiegtis gaiss var sabojāt filtru, bet šķīdinātāji izšķīdinās filtru.

Skatiet **Apkopes grafiks** apkopju nepieciešamības noteikšanai.

Papīra gaisa filtrs

1. Palaidiet vaļīgāk fiksatoru(-s) (C, . attēls 21).
2. Noņemiet vāku (A, . attēls 21).
3. Noņemiet filtru (B, . attēls 21).
4. Lai atbrīvotu grūžus, uzmanīgi uzsitiet pa filtru (B, . attēls 21) pa cietu virsmu. Ja filtrs ir pārāk netīrs, nomainiet ar jaunu filtru.
5. Uzliedziet filtru (B, . attēls 21).
6. Uzliedziet vāku (A, . attēls 21) un nostipriniet to ar fiksatoru(-iem) (C). Pārliedzieties, ka fiksators(-i) ir nostiprināts(-i).

Veiciet degvielas sistēmas apkopi

Skatīt attēlu: 22



BRĪDINĀJUMS

Degviela un tās tvaiki ir viegli uzliesmojošas un sprāgstošas vielas.

Uguns vai sprādziens var izraisīt smagus apdegumus vai nāvi.

- Degvielas tuvumā nedrīkst būt dzirksteles, atklātas liesmas, signāllampiņas, siltuma avoti vai citi uzliesmošanas avoti.
- Bieži pārbaudiet visus degvielas kanālus, tvertni, vāciņu un stiprinājumus, vai tajos nav plaisu un sūču. Nomainiet, ja nepieciešams.
- Iekams tīrīt vai nomainīt degvielas filtru, iztukšojiet degvielas tvertni vai aizveriet degvielas slēgvārstu.
- Ja degviela izlīst, pagaidiet, kamēr tā iztvaiko, un tikai tad iedarbiniet dzinēju.
- Rezerves daļām jābūt vienādām un uzstādītām tajā pašā vietā, kur oriģinālās daļas.

Degvielas attīrīšanas siets, ja ir aprīkojumā

1. Izņemiet degvielas uzpildes vāciņu (A, . attēls 22).
2. Noņemiet degvielas attīrīšanas sietu (B, . attēls 22).
3. Ja degvielas attīrīšanas siets ir netīrs, iztīriet vai nomainiet to. Ja jūs nomainiet degvielas sietiņu, pārliedzieties, ka izmantojiet oriģinālo iekārtas nomainīgas degvielas sietiņu.

Apkope dzesēšanas sistēmai



BRĪDINĀJUMS

Darbojoties motors uzkarst. Dažas motora daļas, piemēram, slāpētājs, var ļoti sakarst.

Saskares gadījumā var rasties smagi apdegumi.

Ugunsnedroši priekšmeti, piemēram, lapas, zāle, krūmājs utt. var aizdegties.

- Ja jums nepieciešams pieskarties slāpētājam, motora cilindram vai radiatora ribām, ļaujiet tām no sākuma atdzist.
- Sekojiet tam, lai apkārt slāpētājam un cilindram nesavāktos gruži.

IEVĒRĪBAI Neizmantojiet ūdeni lai tīrītu dzinēju Ūdens var piesārņot degvielas sistēmu Lai tīrītu dzinēju, lietojiet suku vai sausu drānu.

Šis ir dzinējs ar gaisa dzesēšanu Netīrumi vai gruži var ierobežot gaisa plūsmu un var izraisīt dzinēja pārkaršanu, kas noved pie sliktas veiktspējas un samazināta dzinēja darbūza.

1. Lietojiet slotu vai sausu lupatu grūžu noņemšanai no gaisa ieņēmēja zonas.
2. Savienojumu, atsperi un vadības ierīces uzturiet tīras
3. Uzturiet vietu ap un aiz klusinātāja tīru no jebkādiem uzliesmojošiem grūžiem.
4. Sekojiet tam, lai uz eļļas dzesēšanas ribām nesakrātos netīrumi un gruži.

Pēc kāda laika, grūži var uzkrāties uz cilindra dzesēšanas ribām un izraisīt dzinēja pārkaršanu Šos grūžus nevar notīrīt bez daļējas dzinēja izjaukšanas Uzticiet Briggs & Stratton autorizētam pārstāvim veikt apskati un gaisa dzesēšanas sistēmas tīrīšanu kā ieteikts Apkopes diagrammā.

Uzglabāšana



BRĪDINĀJUMS

Degviela un tās tvaiki ir viegli uzliesmojošas un sprādzienbīstamas vielas.

Uguns vai sprādziens var izraisīt smagus apdegumus vai nāvi.

Uzglabājot degvielu vai iekārtu ar degvielu tās tvertnē

- Uzglabājiet drošā attālumā no kurtuvēm, krāsnīm, boileriem un citām līdzīgām ierīcēm, kurām ir signāllampiņas, vai citiem uzliesmošanas avotiem, jo tie var aizdedzināt degvielas tvaikus.

Degvielas sistēma

Skatiet attēlu: 23

Glabājiet dzinēju līmeniski (parastā darba stāvoklī). Piepildiet degvielas tvertni (A, attēls 23) ar degvielu. Nepiepildiet augstāk par degvielas tvertnes kakliņu (B), lai ļautu degvielai izplesties.

Ja degviela tiek uzglabāta uzglabāšanas tvertnē vairāk par 30 dienām, tā var zaudēt svaigumu. Katru reizi, kad piepildāt tvertni ar degvielu, pievienojiet degvielai degvielas stabilizatoru, kā norādīts ražotāja instrukcijās. Tas degvielu saglabā svaigu un mazina ar degvielu saistītās problēmas vai piesārņojumu degvielas sistēmā.

Degviela nav jāizsūknē no dzinēja, ja degvielas stabilizators tiek pievienots, kā norādīts. Pirms uzglabāšanas, IESLĒDZIET dzinēju uz 2 minūtēm, lai degvielu un stabilizatoru pārvietotu pa degvielas sistēmu.

Ja degvielai dzinējā nav pievienots stabilizators, degviela ir jāizteicina apstiprinātā tvertnē. Darbiniet motoru, līdz tas apstāsies no degvielas trūkuma. Lai degviela saglabātos svaiga, iesakām izmantot degvielas stabilizatoru degvielas tvertnē.

Dzinēja eļļa

Kamēr dzinējs ir silts, nomainiet dzinēja eļļu. Skatiet nodaļu **Nomainiet motoreļļu**.

Bojājumu novēršana

Lai saņemtu palīdzību, sazinieties ar vietējo izplatītāju vai pārejiet uz **VanguardEngines.com** vai zvaniet uz **1-800-999-9333** (ASV).

Specifikācijas

Modelis: 12V000	
Darba tilpums	12.387 ci (203 cm ³)
Iekšējais diametrs	2.677 in (68 mm)
Virzuļa gājiens	2.204 in (56 mm)
Eļļas ietilpība	18 - 20 oz (.54 - .59 L)
Aizdedzes sveces sprauga	.030 in (.76 mm)
Aizdedzes sveces pievilkšanas moments	180 lb-in (20 Nm)
Indukcijas spoles (armatūras) gaisa sprauga	.010 - .013 in (.25 - .35 mm)
Iepildes vārsta sprauga	.004 - .006 in (.10 - .15 mm)
Izplūdes vārsta sprauga	.005 - .007 " (.15 - .20 mm)

Dzinēja jauda samazināsies par 3,5% uz katrām 1000 pēdām (300 metriem) virs jūras līmeņa un par 1% uz katrām 10 °F (5,6 °C) virs 77 °F (25 °C). Dzinējs apmierinoši darbosies slīpumā līdz 30°. Skatiet informāciju iekārtas lietotāja rokasgrāmatā par darbības ierobežojumiem attiecībā uz drošu darbu nogāzēs.

Standarta garantijas nosacījumi 1, 2, 3

Visi citi dzinēji

Patērētāja lietošana - 24 mēneši

Komerčiāla lietošana - 3 mēneši

Apkopes daļas – modelis: 12V000	
Apkopes daļa	Daļas numurs
Papīra gaisa filtrs (attēls 21)	596760
Pilnveidots degvielas uzlabošanas līdzeklis un stabilizators	
Pretestības aizdedzes svece	597383
Aizdedzes sveces atslēga	19576, 5402
Dzirksteles testeris	19368

Dzinēja un dzinēja daļu visa veida apkopes un servisa veikšanai iesakām vērsties pie jebkura Briggs & Stratton autorizēta pārstāvja.

Jaudas novērtējums: Pieļaujamā bruto jauda atsevišķiem benzīna motoru modeļiem tiek apzīmēta atbilstoši novērtējumam pēc SAE (Society of Automotive Engineers — Autoinženieru savienība) noteikumiem J1940 (Small Engine Power & Torque Rating Procedure — Mazu dzinēju jaudas un griezes momenta noteikšanas procedūra) un to jaudas novērtēšana veikta atbilstoši SAE noteikumiem J1995. Motoriem, kuru marķējumā norādīts "rpm", griezes moments ir noteikts pie 2600 apgr./min., visiem citiem motoriem — pie 3060 apgr./min.; zirgspēku daudzums ir noteikts pie 3600 apgr./min. Bruto jaudas grafikus var apskatīt interneta vietnē www.BRIGGSandSTRATTON.COM. Efektīvās jaudas vērtības tiek iegūtas, kad ir uzstādīts gaisa filtrs, bet pilnas jaudas vērtības tiek iegūtas bez šiem piederumiem. Reālā motora bruto jauda būs augstāka par lietderīgo jaudu, jo to ietekmēs darba vides apstākļi un katra motora individuālās atšķirības. Ņemot vērā plašo produktu klāstu, uz kādiem tiek uzstādīti motori, benzīna motori var neatbilstēt nominālo bruto jaudu, ja tos izmanto ar attiecīgo mašīnu. Šīs atšķirības izraisa dažādi faktori, tostarp, bet ne tikai dažādi motora komponenti (gaisa atīrīšanas, izplūdes, lādēšanas un dzesēšanas sistēmas, karburators, degvielas sūkns utt.), pielietojuma ierobežojumi, vide ekspluatācijas vietā (temperatūra, mitrums, augstums virs jūras līmeņa), kā arī atsevišķo motoru individuālās īpatnības. Dažu ražošanas procesa un jaudas ierobežojumu dēļ uzņēmums Briggs & Stratton ir tiesīgs aizvietot šīs sērijas motoru ar audīgāku motoru.

Garantija

Briggs & Stratton dzinēja garantija

Stājas spēkā 2019. gada janvārī

Ierobežota garantija

Briggs & Stratton garantē, ka garantijas periodā, kas norādīts zemāk, uzņēmums bez maksas salabos vai nomainīs jebkuru daļu, kurai ir materiāla un/vai ražošanas brāķis vai abi. Transporta izmaksas par izstrādājumu, kurš šīs garantijas ietvaros iesniegts remontam vai nomainīti, jāsedz pircējam. Šī garantija ir spēkā tālāk norādītajos laika periodos un ievērojot tālāk izklāstītos nosacījumus. Lai saņemtu garantijas servisu, atrodiet tuvāko autorizēto servisa pakalpojumu sniedzēju mūsu pārstāvju meklēšanas kartē BRIGGSandSTRATTON.com. Pircējam ir jāsaņem ar pilnvaroto apkopes pakalpojumu sniedzēju un jānogādā izstrādājums tā turpmākai pārbaudei un testēšanai pilnvarotajam apkopes pakalpojumu sniedzējam.

Citu tiešo garantiju nav. Netiešas garantijas, produkta kvalitātes un noderīguma noteiktam nolūkam ieskaitot, ir ierobežotas ar tālāk norādīto garantijas periodu vai uz likumā atļauto periodu. Jebkura atbildība par nejausiem vai izrietošiem bojājumiem tiek izslēgta tādā mērā, kādā šī atbildības izslēgšana ir atrunāta likumā. Dažās pavalstīs un valstīs neatzīst ierobežojumus attiecībā uz to, cik ilgi turpināsies netiešā garantija, bet citās pavalstīs vai valstīs nepieļauj nejauso vai izrietošo zaudējumu izslēgšanu vai ierobežošanu, tādēļ iepriekš minētais ierobežojums un garantijas izslēgšana var uz jums neattiekties. Šī garantija dod jums noteiktas juridiskas tiesības, un jums var būt arī citas tiesības, kas dažādās pavalstīs un valstīs ir atšķirīgas ⁴.

Standarta garantijas nosacījumi 1, 2, 3

Vanguard™; Komerčiālā sērija ³

Patērētāja lietošana - 36 mēneši

Komerčiāla lietošana - 36 mēneši

XR sērija

Patērētāja lietošana - 24 mēneši

Komerčiāla lietošana - 24 mēneši

Dzinēji ar Dura-Bore™ lietām čuguna čaulām

Patērētāja lietošana - 24 mēneši

Komerčiāla lietošana - 12 mēneši

¹ Šie ir mūsu standarta garantijas noteikumi, taču laiku pa laikam iespējams papildus garantijas segums, kāds netika noteikts publikācijas laikā. Lai iepazītos ar jūsu dzinējam pašreiz spēkā esošajiem garantijas noteikumiem, skatiet Internētā BRIGGSandSTRATTON.COM vai sazinieties ar jūsu autorizēto Briggs & Stratton servisa pārstāvi.

² Garantija netiek nodrošināta motoriem, kas tiek izmantoti iekārtu galvenā dzinējspēka vietā, rezerves ģeneratoriem, ko izmanto komerciāliem mērķiem, vieglajos autofurgonos un kas pārsniedz 25 MPH. Garantija netiek sniegta motoriem, ko izmanto ātrumsaīkstēm, kā arī komerciālos vai nomas kravas automobiļos.

³ Rezerves ģeneratoros uzstādīti Vanguard: 24 mēneši patērētāju lietošanai, komerciālai lietošanai garantiju nav. Komerčiālā sērija ar izgatavošanas datumu pirms 2017. gada jūlija, 24 mēneši patērētāja lietošanai, 24 mēneši komerciālai lietošanai.

⁴ Austrālijā — Mūsu precēm ir garantija, kas nav izslēdzama saskaņā ar Austrālijas Patērētāju likumu. Jums ir tiesības nomainīt izstrādājumu vai saņemt naudas līdzekļu atmaksu, ja izstrādājuma darbībā radās būtiski traucējumi, vai arī saņemt atļūdzību, ja radās citi saprātīgi paredzami zaudējumi vai bojājumi. Turklāt jums ir tiesības iesniegt izstrādājumu remontam vai nomainīt izstrādājumu, ja tā kvalitāte nav pieņemama, taču tā darbības traucējumi nav būtiski. Lai saņemtu garantijas servisu, atrodiet tuvāko pilnvaroto servisa pārstāvi mūsu pārstāvju meklēšanas kartē BRIGGSandSTRATTON.com vai piezvaniet uz numuru 1300 274 447, vai nosūtiet e-pastu vai papīra vēstuli uz adresi salesenquires@briggsandstratton.com.au, Briggs & Stratton Australia Pty Ltd, 1 Moorebank Avenue, Moorebank, NSW, Austrālija, 2170.

Garantijas periods sākas dienā, kad izstrādājumu iegādājies pirmās mazumtirdzniecības patērētājs vai komercpatērētājs. "Izmantošanai patērētājiem" nozīmē, ka mazumtirdzniecības patērētājs izmanto preci savā mājāsaimniecībā. "Izmantošana komerc nolūkos" nozīmē visus pārējos preces izmantošanas veidus, ietverot tirdzniecību, ienākumu nesošās nozarēs vai nomā. Tikko dzinējs ir ticis lietots komerciāli, tas turpmāk attiecībā uz šo garantiju tiek uzskatīts par komerciālas lietošanas dzinēju.

Saglabājiet savu pirkumu apliecināmo čeku. Ja jūs neiesniedzat apliecinājumu sākotnējā pirkuma datumam laikā, kad ir nepieciešams garantijas remonts, garantijas perioda noteikšanai tiks izmantots produkta izgatavošanas datums. Lai saņemtu garantijas servisu Briggs & Stratton produktiem, garantijas reģistrācija nav obligāta.

Par jūsu garantiju

Šī garantija attiecas tikai uz defektīviem materiāliem, kas saistīti ar dzinēju, un/vai apdares kvalitāti, un nevis uz nomaņu vai atļūdzināšanu iekārtai, kurai dzinējs var būt pierīkots. Šī garantija nesedz kārtējo apkopi, noskaņošanu, noregulēšanu vai normālu nodilumu. Tāpat garantija nav spēkā, ja dzinējs ir ticis izmainīts vai modificēts, vai ja ir dzēsts vai noņemts dzinēja sērijas numurs. Šī garantija nesedz dzinēja bojājumus vai veikuma problēmas, kuras izraisījuši:

1. daļu, kas nav oriģinālas Briggs & Stratton daļas, izmantošana;
2. dzinēja darbināšana ar nepietiekamu eļļas līmeni, piesārņotu vai nepareizas kvalitātes eļļu;
3. piesārņotais vai sastāvējušās degvielas izmantošana, benzīna, kurā etilspirta saturs lielāks par 10%, vai alternatīvu degvielu, piemēram, sašķidrinātas naftas vai dabasgāzes izmantošana dzinējiem, ko Briggs & Stratton nav sākotnēji paredzējusi/izgatavojusi darbināšanai ar šādu degvielu;
4. neīrūmi, kas iekļuvuši dzinējā gaisa atīrītāja nepareizas apkopes vai salikšanas rezultātā;
5. rotācijas zāles plāvēja nažu triecieni pret priekšmetiem, vaļīgi vai nepareizi uzstādīti nažu adapteri, lāpstīnīteņi vai citas klokvārpstai pievienotas ierīces vai pārmērīga ķīļsiksna nosprīgošana;
6. saistīto daļu vai mezglu, piemēram, sajūgu, transmisijas, iekārtu vadības ierīču utt., ko nav piegādājis Briggs & Stratton, lietošana;
7. pārkāršana, kas notikusi dzesēšanas ribu vai spararata zonas piesārņošanas vai aizsērēšanas ar noplautās zāles daļām, neīrūmiem un grauzēju ligzdņu dēļ, vai dzinēja darbināšana bez pietiekamas ventilācijas;
8. pārmērīga vibrācija, kuras cēlonis ir pārmērīgi dzinēja apgriezieni, vaļīgi dzinēja stiprinājumi, vaļīgi vai neizlīdzsvaroti naži vai lāpstīnīteņi vai aprīkojuma nepareiza pievienošana klokvārpstai;
9. dzinēja nepareiza ekspluatēšana, ikdienas apkopes neveikšana, nepareizi veikta pārsūtīšana, pārkraušana un uzglabāšana, un dzinēja nepareiza uzstādīšana.

Garantijas apkope ir pieejama, sazinoties ar Briggs & Stratton pilnvarotajiem apkopes pakalpojumu sniedzējiem. Atrodiet tuvāko pilnvaroto apkopes pakalpojumu sniedzēju mūsu izplatītāju atrašanās kartē BRIGGSandSTRATTON.COM vai zvaniet uz 1-800-233-3723 (ASV).

80004537 (Pārsk. E)

Niniejsza instrukcja zawiera informacje dotyczące bezpieczeństwa, mające na celu uświadomienie użytkownikowi zagrożeń i niebezpieczeństw związanych z silnikiem oraz sposobu ich uniknięcia. Zawiera również instrukcje właściwego użytkowania i troski o silnik. Ponieważ firma Briggs & Stratton Corporation niekoniecznie wie, jakie urządzenie będzie napędzane niniejszym silnikiem, ważne jest przeczytanie i zrozumienie niniejszej instrukcji oraz instrukcji urządzenia. **Proszę zachować oryginalną instrukcję do wykorzystania w przyszłości.**

Uwaga: Rysunki i ilustracje zostały zamieszczone w niniejszej instrukcji wyłącznie w celach informacyjnych i mogą być inne od rzeczywistego wyglądu urządzenia posiadanego przez użytkownika. Pytania należy kierować do sprzedawcy.

Aby w przyszłości uzyskać części zamienne lub pomoc techniczną, zapisz poniżej model, typ oraz kod silnika wraz z datą zakupu. Numery te znajdują się na silniku (patrz rozdział **Funkcje i elementy sterowania**).

Data zakupu	
Numer modelu/rodzaj/wykończenie silnika	
Numer seryjny silnika	

Dane kontaktowe biura w Europie

W przypadku pytań dotyczących limitów emisji spalin w Europie prosimy o kontakt z naszym europejskim biurem:

Max-Born-Straße 2, 68519 Viernheim, Niemcy.

Unia Europejska (UE) – Etap V (5): Wartości dwutlenku węgla (CO₂)

Aby znaleźć wartości dwutlenku węgla dla silników Briggs & Stratton ze świadectwem homologacji typu UE, wpisz CO₂ w oknie wyszukiwania na stronie BriggsandStratton.com.

Informacje o utylizacji



Całe opakowanie, zużyty olej i baterie należy utylizować zgodnie z obowiązującymi krajowymi przepisami.

Bezpieczeństwo operatora

Symbole alarmów bezpieczeństwa i słowa ostrzegawcze

Symbol ostrzeżenia () wskazuje informacje dotyczące zagrożeń, które mogą prowadzić do uszkodzenia ciała. Słowo ostrzegawcze (NIEBEZPIECZEŃSTWO, OSTRZEŻENIE lub PRZESTROGA) stosowane jest wraz z symbolem alarmu w celu wskazania na prawdopodobieństwo wystąpienia poważnego urazu ciała. Dodatkowo, symbol zagrożenia może być używany do zasygnalizowania rodzaju zagrożenia.

 **NIEBEZPIECZEŃSTWO** wskazuje na niebezpieczeństwo, które w razie jego nieuniknięcia, **doprowadzi do śmierci lub poważnego uszkodzenia ciała.**

 **OSTRZEŻENIE** wskazuje na niebezpieczeństwo, które w razie jego nieuniknięcia, **może doprowadzić do śmierci lub poważnego uszkodzenia ciała.**

 **PRZESTROGA** wskazuje na niebezpieczeństwo, które w razie jego nieuniknięcia, **może spowodować niewielkie lub umiarkowane obrażenia.**

UWAGA wskazuje sytuację, która może doprowadzić do uszkodzenia produktu.

Symbole zagrożenia i ich znaczenia

Symbol	Znaczenie	Symbol	Znaczenie
	Informacje bezpieczeństwa dotyczące zagrożeń, które mogą spowodować obrażenia.		Przed serwisowaniem urządzenia należy zapoznać się z Instrukcją obsługi.
	Zagrożenie pożarowe		Zagrożenie wybuchem
	Zagrożenie porażeniem prądem.		Zagrożenie oparami toksycznymi
	Zagrożenie związane z gorącą powierzchnią		Zagrożenie hałasem – w przypadku długotrwałego użytkowania stosować ochronniki słuchu.
	Zagrożenie wyrzucaniem obiektów – stosować ochronę oczu.		Zagrożenie wybuchem
	Zagrożenie odmrożeniem		Zagrożenie odrzutem
	Zagrożenie odcięciem przez elementy ruchome		Zagrożenie chemiczne
	Zagrożenie termiczne		Żrący

Komunikaty dot. bezpieczeństwa



OSTRZEŻENIE

Silniki Briggs & Stratton® nie są przeznaczone i nie powinny być wykorzystywane do napędzania: pojazdów rozrywkowych, gokartów, dziecięcych, rekreacyjnych lub sportowych pojazdów terenowych, motocykli, poduszkowców, urządzeń lotniczych oraz pojazdów używanych podczas imprez wyczynowych niezaaprobowanych przez firmę Briggs & Stratton. Informacje na temat produktów przeznaczonych do pojazdów wyścigowych podano na stronie www.briggsracing.com. W celu uzyskania informacji dotyczących użycia produktów w pojazdach użytkowych i terenowych prosimy skontaktować się z Briggs & Stratton Power Application Center pod numerem 1-866-927-3349. Niewłaściwe zastosowanie silnika może spowodować poważne obrażenia lub śmierć.



OSTRZEŻENIE



Paliwo i jego opary są łatwopalne i wybuchowe.

Pożar lub wybuch mogą spowodować groźne oparzenia lub śmierć.

Podczas uzupełniania paliwa

- Wylączyć silnik i pozostawić do ostygnięcia na co najmniej 2 minuty i dopiero wtedy zdjąć korek wlewu paliwa.
- Napełniać zbiornik paliwa na zewnątrz budynku lub w dobrze wietrzonym miejscu.
- Nie dopuszczać do przelania zbiornika paliwa. Aby zapewnić rozprężanie paliwa, nie należy napełniać zbiornika paliwa powyżej dolnej części szyjki wlewu paliwa.
- Nie wolno trzymać paliwa w pobliżu źródeł iskier, nieosłoniętych płomieni, płomieni pilota, źródła ciepła lub innych źródeł zapłonu.
- Sprawdzić, czy przewody paliwa, zbiornik, korek wlewu lub złącza nie są pęknięte lub nie przeciekają. W razie potrzeby wymienić.
- Jeśli paliwo rozleje się, zaczekaj aż zanim włączysz silnik.

Podczas uruchamiania silnika

- Sprawdzić, czy świeca zapłonowa, tłumik, korek wlewu i filtr powietrza (jeśli jest na wyposażeniu) są na swoim miejscu i są dobrze zamocowane.

- Nie uruchamiać silnika bez świecy zapłonowej.
- W przypadku zalania silnika ustawić manetkę ssania (jeśli jest na wyposażeniu) w pozycji OTWARCIA/URUCHAMIANIA (OPEN/RUN), przesunąć dźwignię przepustnicy (jeśli jest na wyposażeniu) do pozycji SZYBKO (FAST) i spróbować uruchomić silnik.

Podczas obsługi urządzenia

- Nie przechylać silnika lub urządzenia pod kątem, który spowoduje wyciek paliwa.
- Nie zatykać gaźnika, aby zatrzymać silnik.
- Nigdy nie uruchamiać ani nie pozwalać na pracę silnika z wymontowanym filtrem powietrza (jeśli jest na wyposażeniu) lub wyjętym wkładem filtra (jeśli jest na wyposażeniu).

Podczas zmiany oleju

- Jeżeli olej spuszcza się przez wlew oleju, zbiornik paliwa musi być pusty lub może dojść do wycieku paliwa, który może spowodować pożar lub wybuch.

Przechylenie zespołu do celów konserwacji

- W przypadku konserwacji wymagającej przechylenia zespołu należy opróżnić zbiornik paliwa, gdyż w przeciwnym wypadku może dojść do wycieku paliwa prowadzącego do pożaru lub wybuchu.

Podczas transportu urządzenia

- Transportować z PUSTYM zbiornikiem paliwa lub z ZAMKNIĘTYM zaworem odcinającym dopływ paliwa.

W przypadku magazynowania paliwa lub urządzeń z paliwem w zbiorniku

- Przechowywać z dala od pieców, grzejników wody lub innych urządzeń z lampkami kontrolnymi lub innych źródeł zapłonu, ponieważ mogą one spowodować zapalenie oparów paliwa.



OSTRZEŻENIE

Rozruchowi silnika towarzyszy iskrzenie.

Iskrzenie może spowodować zapalenie znajdujących się w pobliżu łatwopalnych gazów.

Może to spowodować wybuch i pożar.

- Jeżeli na terenie nastąpi wyciek gazu ziemnego lub innego gazu płynnego, nie należy uruchamiać silnika.
- Nie stosować płynów typu "samostart" w aerozolu, ponieważ ich opary są łatwopalne.



OSTRZEŻENIE

ZAGROŻENIE TRUJĄCYM GAZEM. Gazy wylotowe z silnika zawierają tlenek węgla, trujący gaz, który w ciągu kilku minut może spowodować śmiertelne zatrucie. Jest to substancja NIEWIDOCZNA, bez zapachu i smaku. Nawet jeśli użytkownik nie wyczuwa gazów wylotowych może być narażony na działanie tlenku węgla. W przypadku odczuwania mdłości, zawrotów głowy lub osłabienia w trakcie pracy z tym urządzeniem należy je NATYCHMIAST wyłączyć i wyjść na świeże powietrze. Skontaktować się z lekarzem. Mogło dojść do zatrucia tlenkiem węgla.

- Urządzenie należy włączać WYŁĄCZNIE na świeżym powietrzu, z dala od okien, drzwi i otworów wentylacyjnych, aby zmniejszyć ryzyko gromadzenia się tlenku węgla i przedostania się go do pomieszczeń, w których przebywają ludzie.
- Zamontować urządzenia alarmujące o obecności tlenku węgla z zasilaniem baterijnym lub zasilane prądem sieciowym z baterią podtrzymującą, zgodnie z instrukcjami producenta. Alarmy dymowe nie wykrywają obecności tlenku węgla.
- NIE WOLNO uruchamiać urządzenia w domu, garażu, piwnicy, przestrzeni podpodłogowej, szopach i innych częściowo zamkniętych pomieszczeniach, nawet jeśli włączone są wiatraki lub otwarte drzwi i okna. Tlenek węgla szybko gromadzi się w takich miejscach i może się w nich utrzymywać przez kilka godzin, nawet po wyłączeniu urządzenia.
- ZAWSZE umieszczać ten produkt z wiatrem i kierując wylot spalin silnika w kierunku przeciwnym od miejsca, w którym stoją ludzie.



OSTRZEŻENIE

Gwałtowne szarpnięcie linki rozrusznika (odbicie) pociągnie rękę do silnika szybciej, niż operator nad tym zapanuje.

Może to spowodować złamania, pęknięcia kości lub zwichnięcia.

- W celu uruchomienia silnika ciągnąć powoli uchwyt rozrusznika ręcznego do wycucia oporu, a następnie pociągnąć gwałtownie, aby uniknąć odbicia.
- Przed rozruchem silnika rozłączyć urządzenia zewnętrzne/obciążenie silnika.

- Części składowe urządzenia, takie jak ostrza, wirniki, koła pasowe, koła łańcuchowe itd., należy zamocować w bezpieczny sposób.



OSTRZEŻENIE

Obracające się części mogą dotknąć lub wciągnąć ręce, stopy, włosy, ubrania lub akcesoria.

Wskutek tego może dojść do odcięcia kończyny lub okaleczenia.

- Urządzenie należy eksploatować z osłonami znajdującymi się we właściwych miejscach.
- Ręce i stopy muszą znajdować się z dala od części wirujących.
- Należy związać długie włosy i zdjąć biżuterię.
- Nie należy nosić luźnej odzieży, zwisających sznurków ściągających ubranie lub przedmiotów, które mogą dostać się do części wirujących.



OSTRZEŻENIE

Pracujący silnik wytwarza ciepło. Części silnika, szczególnie tłumik, nagrzewają się do wysokich temperatur.

Przy kontakcie z nimi mogą powstawać poważne oparzenia.

Łatwopalne pozostałości, takie jak liście, trawa i inne zanieczyszczenia mogą się łatwo zapalić.

- Przed dotknięciem należy schłodzić tłumik, cylinder silnika i żebra.
- Usunąć nagromadzone zanieczyszczenia z obszaru tłumika i cylindra.
- Używanie lub obsługa silnika na terenie zalesionym, zakrzewionym lub trawiastym, jeśli układ wydechowy silnika nie jest wyposażony w sprawny iskrochron, stanowi naruszenie przepisu 4442 kalifornijskiego kodeksu California Public Resource Code. W innych stanach lub na terenach objętych jurysdykcją federalną mogą obowiązywać podobne przepisy. Skontaktować się z producentem oryginalnego sprzętu, sprzedawcą detalicznym lub dealerem, aby uzyskać iskrochron przeznaczony do układu wydechowego, zainstalowanego na tym silniku.



OSTRZEŻENIE

Przypadkowe iskrzenie może spowodować pożar lub porażenie prądem.

Przypadkowe uruchomienie może spowodować zaplątanie, amputację urazową lub rany.

Zagrożenie pożarem

Przed wykonaniem regulacji lub napraw:

- Odłączyć przewód świecy zapłonowej i przechowywać go z dala od świecy.
- Odłączyć akumulator od ujemnego zacisku (tylko silniki z zapłonem elektrycznym).
- Należy używać tylko odpowiednich narzędzi.
- Nie manipulować przy sprężynie regulatora prędkości silnika, łącznikach i innych częściach w celu zwiększenia prędkości silnika.
- Należy stosować takie same części zamienne i instalować je w tym samym położeniu co części oryginalne. Inne części mogą nie działać wystarczająco dobrze, mogą również uszkodzić urządzenie i spowodować obrażenia.
- Nie wolno uderzać w koło zamachowe młotkiem lub innymi twardymi przedmiotami, ponieważ koło może później rozpaść się w czasie pracy silnika.

Podczas sprawdzania iskry:

- Użyć atestowanego testera świec zapłonowych.
- Nie należy sprawdzać iskry przy wyjętej świecy zapłonowej.

Budowa i elementy obsługowe

Elementy obsługowe









Porównać rysunki (rys. 1, 2) z silnikiem w celu zapoznania się z położeniem różnych części silnika oraz elementów obsługowych.

- Numer identyfikacyjny silników Model - Typ - Kod
- Świeca zapłonowa
- Zbiornik paliwa i korek zbiornika paliwa
- Filtr powietrza

- E. Uchwyt uruchamiania linką
- F. Prętoty wskaźnik poziomu oleju
- G. Wlew oleju
- H. Korek spustu oleju
- I. Tłumik, osłona tłumika (jeśli znajduje się na wyposażeniu), chwytacz iskier (jeśli znajduje się na wyposażeniu)
- J. Sterowanie przepustnicą / odcinanie paliwa / Transport Guard™
- K. Sterowanie kolektorem ssącym
- L. Kratka wlotu powietrza
- M. Wylłącznik zapłonu (jeśli jest na wyposażeniu)

¹ W niektórych silnikach i w wyposażeniu zastosowano układy sterowania zdalnego. Położenie i sposób obsługi elementów zdalnego sterowania opisano w instrukcji wyposażenia.

Symbole sterowania i ich znaczenia — silnik

Symbol	Znaczenie	Symbol	Znaczenie
	Prędkość silnika — SZYBKO		Prędkość silnika — WOLNO
	Prędkość silnika — ZATRZYMANIE		WŁ.—WYŁ.
	Uruchamianie silnika — manetka ssania w położeniu ZAMKNIĘTYM		Uruchamianie silnika — manetka ssania w położeniu OTWARTYM
	Korek wlewu paliwa Zawór odcinający paliwo — OTWARTY		Zawór odcinający paliwo — ZAMKNIĘTY
	Poziom paliwa — maks. Nie przepelniać		

Montaż

Konwersja sterowania przepustnicą

Standardowy silnik ma ręczne sterowanie przepustnicą. Aby zainstalować zdalne sterowanie przepustnicą lub przekonwertować sterowanie na prędkość stałą, należy wykonać poniższe instrukcje.

Uwaga: Po instalacji może być konieczne wyregulowanie prędkości silnika, aby spełniał specyfikację wydajności producenta sprzętu. Aby uzyskać pomoc, należy skontaktować się z autoryzowanym sprzedawcą Briggs & Stratton.

Zdalne sterowanie przepustnicą za pomocą przewodu spletanego

Zdalne sterowanie przepustnicą za pomocą przewodu spletanego można zainstalować w dowolnym z dwóch kierunków; **Kierunek do głowicy cylindra** lub **Kierunek do przodu**.

Kierunek do głowicy cylindra

Zob. rysunek: 3, 4

- Przełączyć sterowanie przepustnicą / dźwignię Transport Guard™ (A, rysunek 3, 4) w położenie SZYBKO (FAST).
- Przytrzymać nakrętkę mocowania przewodu (J, rys. 4) kluczem 10 mm i poluzować śrubę (K).
- Zamocować przewód (L, rys. 4), wprowadzając go przez otwór w nakrętce mocowania przewodu (J) i dokręcając śrubę (K). Upewnić się, że przewód (L) nie wystaje na ponad 12,7 mm za otwór.
- Poluzować śrubę (I, rys. 4). Zabezpieczyć tuleję przewodu (N) pod zaciskiem przewodu (M) i dokręcić śrubę (I).
- Aby sprawdzić działanie zdalnego sterowania przepustnicą, przesunąć kilkakrotnie zdalne sterowanie przepustnicą od położenia wolnego do szybkiego.

Zdalne sterowanie przepustnicą oraz przewód (L, rys. 4) powinny poruszać się swobodnie.

- Usunąć linkę sterowania (H, rys. 4).
Uwaga: Sterowanie przepustnicą / dźwignia TransportGuard™ będzie mieć teraz tylko dwa położenia: Położenie ZATRZYMANIE/WYŁĄCZENIE (STOP/OFF) i URUCHOMIENIE (RUN).

- Zamocować nową etykietę ON/OFF TransportGuard™ (O, rys. 3) na istniejącej etykiecie sterowania prędkością znajdującą się na osłonie (F).

Kierunek do przodu

Zob. rysunek: 3, 5, 6

- Przełączyć sterowanie przepustnicą / dźwignię Transport Guard™ (A, rysunek 3, 5) w położenie SZYBKO (FAST).
- Przytrzymać nakrętkę mocowania przewodu (J, rys. 5) kluczem 10 mm i poluzować śrubę (K).
- Zamocować przewód (L, rys. 5), wprowadzając go przez otwór w nakrętce mocowania przewodu (J) i dokręcając śrubę (K). Upewnić się, że przewód (L) nie wystaje na ponad 12,7 mm za otwór.
- Poluzować śrubę (I, rys. 5). Zabezpieczyć tuleję przewodu (N) pod zaciskiem przewodu (M) i dokręcić śrubę (I).
- Aby sprawdzić działanie zdalnego sterowania przepustnicą, przesunąć kilkakrotnie zdalne sterowanie przepustnicą od położenia wolnego do szybkiego. Zdalne sterowanie przepustnicą oraz przewód (L, rys. 5) powinny poruszać się swobodnie.
- Usunąć linkę sterowania (H, rys. 6).
Uwaga: Sterowanie przepustnicą / dźwignia TransportGuard™ będzie mieć teraz tylko dwa położenia: Położenie ZATRZYMANIE/WYŁĄCZENIE (STOP/OFF) i URUCHOMIENIE (RUN).

- Zamocować nową etykietę ON/OFF TransportGuard™ (O, rys. 3) na istniejącej etykiecie sterowania prędkością znajdującą się na osłonie (F).

Zdalne sterowanie przepustnicą za pomocą przewodu pełnego

Zdalne sterowanie przepustnicą za pomocą przewodu pełnego można zainstalować w dowolnym z czterech kierunków; **kierunek do głowicy cylindra, kierunek do przodu, kierunek w lewo, lub Kierunek w prawo**.

Kierunek do głowicy cylindra

Zob. rysunek: 7, 8

- Przełączyć sterowanie przepustnicą / dźwignię Transport Guard™ (A, rysunek 7, 8) w położenie SZYBKO (FAST).
- Wykręcić śrubę (D, rys. 7) i nakrętkę (E). Zdjąć osłonę (F).
- Użyć klucza 10 mm i poluzować nakrętkę (P, rys. 7) o ½ obrotu na sterowaniu przepustnicą / dźwigni TransportGuard™ (A).
- Zamontować osłonę (F, rys. 7) i zabezpieczyć ją nakrętką (E) i śrubą (D). Dokręcić nakrętkę (E) momentem 4,5 Nm (40 lb-in). Dokręcić śrubę (D) momentem 5,6 Nm (50 lb-in).
- Zamocować złączkę Z-kształtną na przewodzie (Q, rys. 8) w dowolnym niewielkim otworze na dźwigni kątowej (R).
- Poluzować śrubę (I, rys. 8). Zabezpieczyć tuleję przewodu (N) pod zaciskiem przewodu (M) i dokręcić śrubę (I).
- Aby sprawdzić działanie zdalnego sterowania przepustnicą, przesunąć kilkakrotnie zdalne sterowanie przepustnicą od położenia wolnego do szybkiego. Zdalne sterowanie przepustnicą oraz przewód pełny (L, rys. 8) powinny poruszać się swobodnie.

Kierunek do przodu

Zob. rysunek: 7, 9

- Przełączyć sterowanie przepustnicą / dźwignię Transport Guard™ (A, rysunek 7, 9) w położenie SZYBKO (FAST).
- Wykręcić śrubę (D, rys. 7) i nakrętkę (E). Zdjąć osłonę (F).
- Użyć klucza 10 mm i poluzować nakrętkę (P, rys. 7) o ½ obrotu na sterowaniu przepustnicą / dźwigni TransportGuard™ (A).
- Zamontować osłonę (F, rys. 7) i zabezpieczyć ją nakrętką (E) i śrubą (D). Dokręcić nakrętkę (E) momentem 4,5 Nm (40 lb-in). Dokręcić śrubę (D) momentem 5,6 Nm (50 lb-in).
- Zamocować złączkę Z-kształtną na przewodzie (Q, rys. 9) w dowolnym niewielkim otworze na dźwigni kątowej (R).
- Poluzować śrubę (I, rys. 9). Zabezpieczyć tuleję przewodu (N) pod zaciskiem przewodu (M) i dokręcić śrubę (I).
- Aby sprawdzić działanie zdalnego sterowania przepustnicą, przesunąć kilkakrotnie zdalne sterowanie przepustnicą od położenia wolnego do szybkiego. Zdalne sterowanie przepustnicą oraz przewód pełny (L, rys. 9) powinny poruszać się swobodnie.

Kierunek w lewo

Zob. rysunek: 7, 10

- Przesunąć sterowanie przepustnicą / dźwignię Transport Guard® (A, rysunek 7, 10) w położenie SZYBKO (FAST).
- Wykręcić śrubę (D, rys. 7) i nakrętkę (E). Zdjąć osłonę (F).
- Użyć klucza 10 mm i poluzować nakrętkę (P, rys. 7) o ½ obrotu na sterowaniu przepustnicą / dźwigni TransportGuard® (A).
- Zamontować osłonę (F, rys. 7) i zabezpieczyć ją nakrętką (E) i śrubą (D). Dokręcić nakrętkę (E) momentem 4,5 Nm (40 lb-in). Dokręcić śrubę (D) momentem 5,6 Nm (50 lb-in).
- Zamocować złączkę Z-kształtną na przewodzie (L, rys. 10) do niewielkiego otworu (S) w dźwigni sterowania przepustnicą (A).
- Poluzować śrubę (I, rys. 10). Zabezpieczyć tuleję przewodu (N) pod zaciskiem przewodu (M) i dokręcić śrubę (I).
- Aby sprawdzić działanie zdalnego sterowania przepustnicą, przesunąć kilkakrotnie zdalne sterowanie przepustnicą od położenia wolnego do szybkiego. Zdalne sterowanie przepustnicą oraz przewód pełny (L, rys. 10) powinny poruszać się swobodnie.

Kierunek w prawo

Zob. rysunek: 7, 11

Aby zamocować zdalne sterowanie przepustnicą z prawej strony, wymagany jest uchwyt mocowania przewodu ((U, rys. 11, numer części 596950) . Aby zakupić uchwyt mocowania przewodu, należy skontaktować się z autoryzowanym sprzedawcą firmy Briggs & Stratton.

- Przesunąć sterowanie przepustnicą / dźwignię Transport Guard® (A, rysunek 7, 11) w położenie SZYBKO (FAST).
- Wykręcić śrubę (D, rys. 7) i nakrętkę (E). Zdjąć osłonę (F).
- Użyć klucza 10 mm i poluzować nakrętkę (P, rys. 7) o ½ obrotu na sterowaniu przepustnicą / dźwigni TransportGuard® (A).
- Zamontować osłonę (F, rys. 7) i zabezpieczyć ją nakrętką (E) i śrubą (D). Dokręcić nakrętkę (E) momentem 4,5 Nm (40 lb-in). Dokręcić śrubę (D) momentem 5,6 Nm (50 lb-in).
- Zamocować złączkę Z-kształtną na przewodzie (L, rys. 11) do niewielkiego otworu (S) w dźwigni sterowania przepustnicą (A).
- Usunąć śrubę (T, rys. 11). Zainstalować uchwyt mocowania przewodu (U) w miejscu pokazanym na rysunku 11. Zabezpieczyć uchwyt mocowania przewodu (U) za pomocą śruby (T). Dokręcić śrubę (T) momentem 3,4 Nm (30 lb-in).
- Poluzować śrubę (I, rys. 11). Zabezpieczyć tuleję przewodu (N) pod zaciskiem przewodu (M) i dokręcić śrubę (I).
- Aby sprawdzić działanie zdalnego sterowania przepustnicą, przesunąć kilkakrotnie zdalne sterowanie przepustnicą od położenia wolnego do szybkiego. Zdalne sterowanie przepustnicą oraz przewód pełny (L, rys. 11) powinny poruszać się swobodnie.

Stała prędkość silnika (bez przewodu sterowania przepustnicą)

Zob. rysunek: 3, 12

Po konwersji na stałą prędkość silnik ma przewodu sterowania przepustnicą oraz opcji wyboru prędkości. Dostępna jest tylko szybka prędkość silnika.

- Przesunąć sterowanie przepustnicą / dźwignię Transport Guard® (A, rysunek 3, 12) w położenie SZYBKO (FAST).
- Upewnić się, że śruba (V, rys. 12) jest wyrównana z otworem w uchwycie. Dokręcić śrubę (V) momentem 2,8 Nm (25 lb-in).
- Usunąć linkę sterowania (H, rys. 12).

Uwaga: Sterowanie przepustnicą / dźwignia TransportGuard® będzie mieć teraz tylko dwa położenia: Położenie ZATRZYMANIE/WYŁĄCZENIE (STOP/OFF) i URUCHOMIENIE (RUN).

- Zamocować nową etykietę ON/OFF TransportGuard® (O, rys. 3) na istniejącej etykiecie sterowania prędkością znajdującej się na osłonie (F).

Obsługa

Zalecenia dotyczące oleju

Pojemność miski olejowej: patrz rozdział **Dane techniczne**.

UWAGA

Firma Briggs & Stratton dostarcza silnik bez oleju. Producenci lub sprzedawcy urządzenia mogli wlać olej do silnika. Przed jego pierwszym uruchomieniem należy pamiętać o sprawdzeniu poziomu oleju i dodaniu oleju zgodnie z instrukcją zawartą w niniejszym podręczniku. Uruchomienie silnika bez oleju spowoduje jego nieodwracalne uszkodzenie, które nie będzie objęte gwarancją.

Aby osiągnąć najlepszą wydajność, zaleca się stosowanie olejów z certyfikatem gwarancji firmy Briggs & Stratton®. Dopuszczalne jest stosowanie innych wysokiej jakości olejów detergentowych klas SF, SG, SH, SJ lub wyższych. Nie używać dodatków specjalnych.

Temperatury zewnętrzne wyznaczają właściwą lepkość oleju dla silnika. Najlepszą lepkość dla zakresu temperatur zewnętrznych należy wybrać przy użyciu wykresu. W większości urządzeń elektrycznych użytkowanych na zewnątrz silniki działają dobrze z olejem syntetycznym 5W-30. W przypadku urządzeń użytkowanych w wysokich temperaturach najlepszą ochronę zapewnia olej syntetyczny Vanguard® 15W-50.

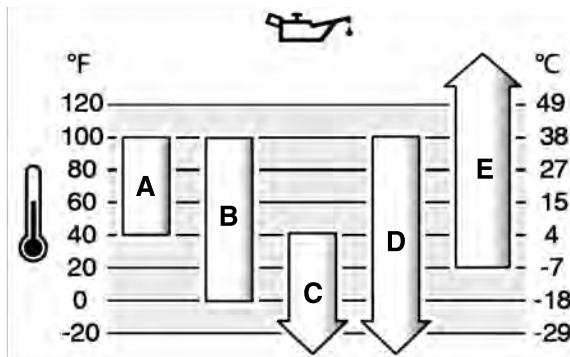

A	SAE 30 – Jeśli olej SAE 30 zostanie użyty w temperaturze poniżej 40°F (4°C), wystąpią trudności z uruchomieniem silnika.
B	10W-30 – W temperaturach powyżej 80°F (27°C) stosowanie oleju 10W-30 może spowodować zwiększone zużycie oleju. Należy częściej sprawdzać poziom oleju.
C	5W-30
D	Syntetyczny 5W-30
E	Vanguard® syntetyczny 15W-50

Kontrola poziomu oleju

Zob. rysunek: 13, 14

Przed dodaniem lub sprawdzeniem poziomu oleju

- Upewnić się, że silnik jest wypoziomowany.
- Oczyścić z wszelkich zanieczyszczeń obszar wlewu paliwa.
- Patrz punkt **Dane techniczne** z informacją na temat pojemności zbiornika na olej.

UWAGA Firma Briggs & Stratton dostarcza silnik bez oleju. Producenci lub sprzedawcy urządzenia mogli wlać olej do silnika. Przed jego pierwszym uruchomieniem należy pamiętać o sprawdzeniu poziomu oleju i dodaniu oleju zgodnie z instrukcją zawartą w niniejszym podręczniku. Uruchomienie silnika bez oleju spowoduje jego nieodwracalne uszkodzenie, które nie będzie objęte gwarancją.

- Wyjąć wskaźnik prętotowy (A, rys. 13) i wytrzeć go czystą szmatką.
- Zamocować wskaźnik prętotowy (A, rys. 13).
- Wyjąć wskaźnik i sprawdzić poziom oleju. Poziom oleju jest prawidłowy, jeśli sięga górnego znacznika na wskaźniku (B, rys. 13) na prętotowym wskaźniku poziomym.
- W silniku jest wiele wlewów paliwa (C, G, rysunek 14). Jeśli poziom oleju silnikowego jest niski, należy go powoli uzupełnić (C, G). **Nie przepelniać.** Po uzupełnieniu oleju należy poczekać jedną minutę, a następnie sprawdzić poziom oleju.
- Zamocować z powrotem wskaźnik prętotowy (A, rys. 13).

System ochrony przed niskim poziomem oleju (jeśli jest na wyposażeniu)

Niektóre silniki wyposażone są w czujnik niskiego poziomu oleju. Jeśli poziom oleju jest niski, czujnik aktywuje kontrolkę ostrzegawczą lub zatrzymuje silnik. Zatrzymać silnik i postępować zgodnie z podanymi krokami przed ponownym uruchomieniem silnika.

- Upewnić się, że silnik jest wypoziomowany.
- Sprawdzić poziom oleju. Zob. część **Kontrola poziomu oleju**.
- Jeśli poziom oleju jest niski, dodać odpowiednią ilość oleju. Uruchomić silnik i upewnić się, czy kontrolka ostrzegawcza (jeśli jest na wyposażeniu) nie świeci się.
- Jeżeli poziom oleju nie jest niski, nie uruchamiać silnika. Skontaktować się z autoryzowanym serwisem Briggs & Stratton w celu usunięcia problemu z olejem.

Zalecenia dotyczące paliwa

Paliwo musi spełniać następujące wymagania:

- Czysta, świeża, bezołowiowa benzyna.
- Minimalna liczba oktanowa 87/87 AKI (91 RON). Zastosowanie na dużej wysokości, zob. poniżej.
- Dopuszczalne jest stosowanie benzyny z maksymalnie 10% zawartością etanolu (gazoholu).

UWAGA Nie stosować niedopuszczonych benzyn, takich jak E15 i E85. Nie mieszać oleju z benzyną ani nie modyfikować silnika w celu dostosowania go do pracy na alternatywnych paliwach. Użycie niezatwierdzonych paliw może doprowadzić do nieobjętych gwarancją uszkodzeń podzespołów silnika.

Aby zabezpieczyć układ paliwowy przed tworzeniem się żywicy, do paliwa należy dodać stabilizator paliwa. Zob. część **Przechowywanie**. Każde paliwo jest inne. Jeśli wystąpią problemy z rozruchem lub wydajnością, należy zmienić dostawcę lub gatunek paliwa. Silnik przystosowany jest do zasilania benzyną. System ograniczenia zanieczyszczeń w spalinach dla silnika to EM (modyfikacje silnika).

Zastosowanie na dużej wysokości

Na wysokościach powyżej 1524 metrów (5000 stóp), dopuszczalna jest benzyna co najmniej 85 oktanowa/85 AKI (89 RON).

W przypadku silników gaźnikowych wymagana jest regulacja na dużych wysokościach w celu zachowania wydajności. Praca bez takiej regulacji spowoduje obniżenie wydajności, zwiększenie zużycia paliwa i zwiększenie emisji spalin. Informacje na temat regulacji dla dużych wysokości można uzyskać u autoryzowanego dealera firmy Briggs & Stratton. Nie zaleca się eksploatacji silnika z regulacją dla dużych wysokości na wysokościach poniżej 762 metrów (2500 stóp).

W przypadku silników z elektronicznym wtryskiem paliwa (EFI) nie jest potrzebna regulacja na dużych wysokościach.

Uzupełnianie paliwa

Zob. rysunek: 15



OSTRZEŻENIE

Paliwo i jego opary są łatwopalne i wybuchowe.

Pożar lub wybuch mogą przyczynić się do poważnych poparzeń lub doprowadzić do śmierci.

Podczas uzupełniania paliwa

- Wyłączyć silnik i pozostawić do ostygnięcia na co najmniej 2 minuty i dopiero wtedy zdjąć korek wlewu paliwa.
 - Napełniać zbiornik paliwa na zewnątrz budynku lub w dobrze wentylowanym miejscu.
 - Nie dopuszczać do przepełnienia zbiornika paliwa. Aby umożliwić rozprężanie się paliwa, nie należy napełniać zbiornika paliwa powyżej dolnej części szyjki wlewu paliwa.
 - Nie przechowywać paliwa w pobliżu źródeł iskier, nieosłoniętych płomieni, płomieni pilota, źródła ciepła lub innych źródeł zapłonu.
 - Sprawdzić, czy przewody paliwa, zbiornik, korek wlewu lub złącza nie są pęknięte lub nie przeciekają. Jeśli to konieczne, należy je wymienić na nowe.
 - W przypadku rozlania paliwa przed uruchomieniem silnika zaczekać na odparowanie paliwa.
1. Obszar wlewu paliwa oczyścić z wszelkich zanieczyszczeń i osadów. Odkręcić korek wlewu paliwa.
 2. Napełnić zbiornik paliwa (A, rysunek 15). Aby umożliwić rozprężanie się paliwa, nie należy napełniać zbiornika paliwa powyżej dolnej części szyjki wlewu paliwa (B).
 3. Ponownie założyć korek wlewu paliwa.

Uruchamianie i zatrzymywanie silnika

Zob. rysunek: 16

Uruchamianie silnika



OSTRZEŻENIE

Gwałtowne szarpnięcie linki rozrusznika (odbicie) pociągnie rękę do silnika szybciej, niż operator nad tym zapanuje.

Może to spowodować złamania, pęknięcia kości lub zwichnięcia.

- W celu uruchomienia silnika ciągnąć powoli uchwyt rozrusznika ręcznego do wycucia oporu, a następnie pociągnąć gwałtownie, aby uniknąć odbicia.



OSTRZEŻENIE

Paliwo i jego opary są łatwopalne i wybuchowe.

Pożar lub wybuch mogą przyczynić się do poważnych poparzeń lub doprowadzić do śmierci.

Podczas uruchamiania silnika

- Sprawdzić, czy świeca zapłonowa, tłumik, korek wlewu i filtr powietrza (jeśli jest na wyposażeniu) są na swoim miejscu i są dobrze zamocowane.
- Nie uruchamiać silnika bez świecy zapłonowej.
- W przypadku zalania silnika ustawić manetkę ssania (jeśli jest na wyposażeniu) w pozycji OTWARCIE lub URUCHAMIANIA (OPEN lub RUN), przesunąć dźwignię przepustnicy (jeśli jest na wyposażeniu) do pozycji SZYBKO (FAST) i spróbować uruchomić silnik.



OSTRZEŻENIE

ZAGROŻENIE TRUJĄCYM GAZEM. Gazy spalinowe z silnika zawierają tlenek węgla – trujący gaz, który w ciągu kilku minut może spowodować śmiertelne zatrucie. Jest to substancja NIEWIDOCZNA, bez zapachu i smaku. Nawet jeśli użytkownik nie wyczuwa gazów spalinowych, może być narażony na działanie tlenu węgla. W przypadku mdłości, zawrotów głowy czy osłabienia odczuwanych w trakcie korzystania z produktu, należy go NATYCHMIAST wyłączyć i wyjść na świeże powietrze. Skontaktować się z lekarzem. Mogło dojść do zatrucia tlenkiem węgla.

- Urządzenie należy włączać WYŁĄCZNIE na świeżym powietrzu, z dala od okien, drzwi i otworów wentylacyjnych, aby zmniejszyć ryzyko gromadzenia się tlenu węgla i przedostania się go do pomieszczeń, w których przebywają ludzie.
- Zamontować urządzenia alarmujące o obecności tlenu węgla z zasilaniem baterijnym lub zasilane prądem sieciowym z baterią podtrzymującą, zgodnie z instrukcjami producenta. Alarmy dymowe nie wykrywają obecności tlenu węgla.
- NIE WOLNO uruchamiać urządzenia w domu, garażu, piwnicy, przestrzeni podpodłogowej, szopach i innych częściowo zamkniętych pomieszczeniach, nawet jeśli włączone są wiatraki lub otwarte drzwi i okna. Tlenek węgla szybko gromadzi się w takich miejscach i może się w nich utrzymywać przez kilka godzin, nawet po wyłączeniu urządzenia.
- ZAWSZE ustawiać produkt z wiatrem i kierować wylot spalin silnika w kierunku przeciwnym do ludzi.

UWAGA Firma Briggs & Stratton dostarcza silnik bez oleju. Przed jego uruchomieniem należy pamiętać o dodaniu oleju zgodnie z instrukcją zawartą w niniejszym podręczniku. Uruchomienie silnika bez oleju spowoduje jego nieodwracalne uszkodzenie, które nie będzie objęte gwarancją.

Uwaga: Wyposażenie może być sterowane zdalnie. Położenie i sposób obsługi elementów zdalnego sterowania opisano w instrukcji wyposażenia.

1. Sprawdzić poziom oleju w silniku. Patrz **Kontrola poziomu oleju**.
2. Upewnić się, że elementy sterowania napędem są odłączone (jeśli są zamontowane).
3. Przesłać sterowanie przepustnicą / Transport Guard™ (A, rysunek 16) w położenie SZYBKO (FAST) lub URUCHAMIANIE (RUN). Urządzenie należy eksploatować z ustawieniem obrotów silnika na SZYBKO (FAST) lub URUCHAMIANIE (RUN).
4. Przesłać sterowanie przepustnicą ssania (B, rys. 16) do położenia ZAMKNIĘCIE (CLOSED).

Uwaga: Ssanie jest zazwyczaj niepotrzebne podczas uruchamiania ciepłego silnika.

5. **Rozrusznik linkowy samopowrotny, jeśli znajduje się na wyposażeniu:** Mocno przytrzymać uchwyt linki rozrusznika (C, rys. 16). Powoli pociągnąć linkę rozrusznika aż do wycucia oporu i wtedy pociągnąć energicznie.



OSTRZEŻENIE

Gwałtowne szarpnięcie linki rozrusznika (odrzut) pociągnie rękę do silnika szybciej, niż operator będzie mógł nad tym zapanować. Może to spowodować złamania, pęknięcia kości lub zwichnięcia. W celu uruchomienia silnika ciągnąć powoli uchwyt rozrusznika ręcznego do wycucia oporu, a następnie pociągnąć gwałtownie, aby uniknąć odbicia.

6. **Rozrusznik elektryczny, jeżeli jest na wyposażeniu:** Obrócić elektryczny wyłącznik start (D, rys. 16) ustawiać w położeniu START.

UWAGA Aby przedłużyć żywotność rozrusznika, należy stosować krótkie cykle rozruchu (maks. pięć sekund). Pomiędzy cyklami rozruchu zawsze odczekać jedną minutę.

7. W miarę rozgrzewania się silnika przesunąć manetkę ssania (B, rys. 16) do położenia OTWARCIE (OPEN).

Uwaga: Jeśli po kilku próbach silnik nie zostanie uruchomiony, należy skontaktować się z lokalnym sprzedawcą lub odwiedzić stronę internetową pod adresem **VanguardEngines.com** lub zadzwonić **1-800-999-9333** (w USA).

Zatrzymywanie silnika



OSTRZEŻENIE
Paliwo i jego opary są łatwopalne i wybuchowe.

Pożar lub wybuch mogą spowodować groźne oparzenia lub śmierć.

- Nie włączać ssania gaźnika, aby zatrzymać silnik.

Sterowanie przepustnicą / Transport Guard™:Przestawić sterowanie przepustnicą / Transport Guard™ (A, rysunek 16) w położenie WYŁĄCZENIE (OFF) lub ZATRZYMANIE (STOP).

Uwaga: Kiedy sterowanie przepustnicą / TransportGuard™ jest w położeniu WYŁĄCZENIE (OFF) lub ZATRZYMANIE (STOP), zawór paliwa jest w położeniu WYŁĄCZENIE (OFF). Zawsze przestawiać sterowanie przepustnicą / TransportGuard™ w położenie WYŁĄCZENIE (OFF) lub ZATRZYMANIE (STOP) podczas transportowania sprzętu.

Uwaga: Kluczyk (D, rysunek 16) nie zatrzymuje silnika; służy jedynie do jego uruchamiania. Aby uniemożliwić dzieciom uruchomienie silnika, zawsze należy wyciągnąć kluczyk (D), kiedy nie jest używany.

Konserwacja

UWAGA Jeśli podczas konserwacji silnik będzie przechylany, należy opróżnić zbiornik paliwa, jeśli jest zamontowany, a sam silnik podnosić tak, aby strona ze świecą zapłonową znajdowała się u góry. Jeśli zbiornik paliwa nie jest opróżniony, a silnik jest przechylony w innym kierunku, mogą wystąpić problemy z jego uruchomieniem ze względu na zanieczyszczenie filtra powietrza i/lub świecy zapłonowej olejem lub benzyną.



OSTRZEŻENIE
W przypadku konserwacji wymagającej przechylenia zespołu należy opróżnić zbiornik paliwa, gdyż w przeciwnym wypadku może dojść do wycieku paliwa prowadzącego do pożaru lub wybuchu.

Zalecamy skontaktowanie się z autoryzowanym punktem serwisowym Briggs & Stratton w kwestiach konserwacji i napraw silnika i części silnika.

UWAGA W celu zapewnienia prawidłowego działania silnika wszystkie elementy wykorzystane do jego wytworzenia muszą pozostać na swoim miejscu.



OSTRZEŻENIE
Przypadkowe iskrzenie może doprowadzić do pożaru lub porażenia prądem elektrycznym.

Przypadkowe uruchomienie może spowodować zapłatanie, odcięcie kończyny lub odniesienie obrażeń.

Zagrożenie pożarowe

Przed dokonywaniem regulacji lub napraw

- Odłączyć przewód świecy zapłonowej i odsunąć go od świecy.
- Rozłączyć akumulator przy zacisku ujemnym (tylko w przypadku silników z rozrusznikiem elektrycznym).
- Należy używać tylko odpowiednich narzędzi.
- Nie manipulować sprężynami, cięgnami lub innymi częściami regulatora obrotów w celu zwiększenia prędkości obrotowej silnika.
- Należy stosować takie same części zamienne i instalować je w tym samym położeniu co części oryginalne. Inne części mogą nie działać wystarczająco dobrze, mogą również uszkodzić urządzenie i spowodować obrażenia.
- Nie wolno uderzać w koło zamachowe młotkiem lub innymi twardymi przedmiotami, ponieważ koło może później rozpaść się w czasie pracy silnika.

Podczas sprawdzania iskry

- Użyć atestowanego testera świec zapłonowych.
- Nie należy sprawdzać iskry przy wyjętej świecy zapłonowej.

Serwisowanie systemu ograniczenia emisji spalin

Konserwacja, wymiana lub naprawa systemów i urządzeń mających na celu ograniczenie emisji musi być przeprowadzona przez dowolny zakład lub osobę zajmującą się naprawą silników do pojazdów niedrogowych. W celu skorzystania

z darmowego serwisu systemu ograniczenia emisji prace należy skontaktować się z autoryzowanym sprzedawcą. Zob. oświadczenia w sprawie ograniczenia emisji.

Harmonogram konserwacji

Po pierwszych 5 godzinach pracy
<ul style="list-style-type: none"> Wymiana oleju
Po każdych 8 godzinach pracy lub codziennie
<ul style="list-style-type: none"> Sprawdzenie poziomu oleju silnikowego Czyszczenie obszaru dookoła tłumika i elementów obsługowych Czyszczenie kratki wlotu powietrza
Co każde 100 godzin lub co roku
<ul style="list-style-type: none"> Serwis układu wydechowego
Co każde 200 godzin lub co roku
<ul style="list-style-type: none"> Wymienić olej silnikowy Czyszczenie filtra powietrza ¹
Co 600 godzin lub co 3 lata
<ul style="list-style-type: none"> Wymienić filtr powietrza
Raz do roku
<ul style="list-style-type: none"> Wymienić świecę zapłonową Serwis układu paliwowego Serwis układu chłodzenia ¹ Sprawdzanie luzu zaworowego ²

¹ W warunkach dużego zapylenia lub obecności zanieczyszczeń w powietrzu czyszczenie należy przeprowadzać częściej.

² Nie jest wymagane, jeśli nie stwierdzono problemów z osiąganymi silnika.

Gaźnik i prędkość silnika

Nigdy nie regulować gaźnika ani prędkości silnika. Gaźnik został ustawiony fabrycznie dla wydajnej pracy w większości warunków. Nie manipulować przy sprężynie regulatora, łącznikach lub innych częściach, aby zmienić prędkość silnika. Jeśli wymagane są regulacje, skontaktować się z autoryzowanym punktem serwisowym Briggs & Stratton.

UWAGA Prędkość maksymalna dla silnika zainstalowanego w danym urządzeniu jest określona przez producenta. **Nie przekraczać** tej prędkości. W przypadku braku pewności, jaka jest maksymalna prędkość wyposażenia lub jaka jest nastawa fabryczna prędkości silnika, skontaktować się z autoryzowanym punktem serwisowym Briggs & Stratton, aby uzyskać pomoc. Dla bezpiecznego i prawidłowego działania wyposażenia, prędkość obrotowa silnika powinna być regulowana wyłącznie przez wykwalifikowanego technika serwisu.

Serwis świec zapłonowych

Zob. rysunek: 17

Sprawdzić odstęp (A, rysunek 17) za pomocą szczelinomiernika (B). Jeżeli konieczne, ponownie ustawić odstęp elektrod. Zamontować i przykręcić świecę zapłonową z zalecanym momentem. Wielkość szczeliny oraz moment podano w części **Dane techniczne**.

Uwaga: Na niektórych terenach w celu stłumienia sygnałów zapłonu należy użyć świecy z rezystorem. Jeżeli silnik był wyposażony w świecę zapłonową z rezystorem, należy upewnić się, że wymieniana świeca jest tego samego typu.

Serwis układu wydechowego



OSTRZEŻENIE
Pracujący silnik wytwarza ciepło. Części silnika, szczególnie tłumik, nagrzewają się do wysokich temperatur.

Przy kontakcie z nimi mogą powstać poważne oparzenia.

Łatwopalne pozostałości w postaci liści, trawy, brudu itd. mogą się łatwo zapalić.

- Przed dotknięciem należy schłodzić tłumik, cylinder silnika i żebra.
- Usunąć nagromadzone zanieczyszczenia z obszaru tłumika i cylindra.
- Używanie lub obsługiwanie silnika na terenie zalesionym, zakrzewionym lub trawiastym, jeśli układ wydechowy silnika nie jest wyposażony w sprawny chwytacz iskier, stanowi naruszenie Przepisu 4442 Kodeksu o zasobach

publicznych stanu Kalifornia. W innych stanach lub na terenach objętych jurysdykcją federalną mogą obowiązywać podobne przepisy. Skontaktować się z producentem oryginalnego wyposażenia, sprzedawcą detalicznym lub dealerem, aby uzyskać chwytacz iskier przeznaczony do układu wydechowego zainstalowanego w tym silniku.

Usunąć nagromadzone zanieczyszczenia z obszaru tłumika i cylindra. Skontrolować stan tłumika pod kątem pęknięć, korozji bądź innych uszkodzeń. Zdemontować chwytacz iskier, jeśli jest zamontowany, po czym skontrolować go pod kątem uszkodzeń oraz obecności nagaru węglowego. W przypadku stwierdzenia uszkodzeń, przed uruchomieniem zamontować części zamienne.



OSTRZEŻENIE

Należy stosować takie same części zamienne i instalować je w tym samym położeniu co części oryginalne. Inne części mogą nie działać wystarczająco dobrze, mogą również uszkodzić urządzenie i spowodować obrażenia.

Wymiana oleju silnikowego

Zob. rysunek: 18, 19, 20

Zużyty olej stanowi zagrożenie dla środowiska i powinien być właściwie utylizowany. Nie wlewać go do odpadów domowych. Informacje dotyczące bezpiecznego usuwania/miejsc utylizacji oleju można uzyskać od władz lokalnych, w centrach serwisowych lub u sprzedawcy.

Usuwanie oleju

1. Gdy silnik jest wyłączony, ale wciąż jeszcze ciepły, odłączyć przewód świecy zapłonowej (D, rys. 18) i trzymać go z dala od świecy (E).
2. Wyjąć wskaźnik prętotowy (A, rys. 19).
3. Silnik ma dwa korki spustu oleju. Wyjąć jeden z korków spustu oleju (F, H, rys. 20). Spuścić olej do atestowanego pojemnika.
4. Po spuszczeniu oleju ponownie zamocować i przykręcić korek spustowy (F, H, rys. 20).

Dodawanie oleju

- Upewnić się, że silnik jest wypoziomowany.
 - Oczyszczyć z wszelkich zanieczyszczeń obszar wlewu paliwa.
 - Patrz punkt **Dane techniczne** z informacją na temat pojemności zbiornika na olej.
1. Wyjąć wskaźnik prętotowy (A, rys. 19) i wytrzeć go czystą szmatką.
 2. W silniku jest wiele wlewów oleju. Powoli wlać olej przez jeden z otworów do napełniania (C, G, rys. 20). **Nie przepelniać.** Po uzupełnieniu oleju należy zaczekać jedną minutę, a następnie sprawdzić poziom oleju.
 3. Zamocować wskaźnik prętotowy (A, rys. 19).
 4. Wyjąć wskaźnik i sprawdzić poziom oleju. Poziom oleju jest prawidłowy, jeśli sięga górnego znacznika na wskaźniku (B, rys. 19) na prętotowym wskaźniku poziomu.
 5. Zamocować z powrotem wskaźnik prętotowy (A, rys. 19).
 6. Podłączyć przewód świecy zapłonowej (D, rys. 18) do świecy (E).

Serwis filtra powietrza

Zob. rysunek: 21



OSTRZEŻENIE

Paliwo i jego opary są łatwopalne i wybuchowe.

Pożar lub wybuch mogą spowodować groźne oparzenia lub śmierć.

- Nigdy nie należy włączać silnika ze zdjętym zestawem do oczyszczania powietrza (jeśli znajduje się na wyposażeniu) lub filtrem powietrza (jeśli znajduje się na wyposażeniu).

UWAGA Do czyszczenia filtra nie należy używać sprężonego powietrza ani rozpuszczalników. Sprężone powietrze może uszkodzić filtr, a rozpuszczalniki mogą spowodować jego rozpuszczenie.

Patrz punkt **Harmonogram konserwacji** aby zapoznać się z wymogami dotyczącymi serwisowania.

Papierowy filtr powietrza

1. Poluzować elementy mocujące (C, rys. 21).
2. Zdemontować pokrywę (A, rys. 21).
3. Wyjąć filtr (B, rys. 21).

4. Aby usunąć zanieczyszczenia, delikatnie poklepać twardą część filtra (B, rys. 21). Jeśli filtr jest wyjątkowo mocno zabrudzony, wymienić na nowy.
5. Zamontować filtr (B, rys. 21).
6. Założyć pokrywę (A, rys. 21) i zamocować ją elementami mocującymi (C). Sprawdzić, czy elementy mocujące są dobrze dokręcone.

Serwis układu paliwowego

Zob. rysunek: 22



OSTRZEŻENIE

Paliwo i jego opary są łatwopalne i wybuchowe.

Pożar lub wybuch mogą spowodować groźne oparzenia lub śmierć.

- Nie wolno trzymać paliwa w pobliżu źródeł iskier, nieosłoniętych płomieni, płomieni pilota, źródła ciepła lub innych źródeł zapłonu.
- Sprawdzić, czy przewody paliwa, zbiornik, korek wlewu lub złącza nie są pęknięte lub nie przeciekają. W razie potrzeby wymienić.
- Przed czyszczeniem lub wymianą filtra paliwa opróżnić zbiornik paliwa lub zamknąć zawór odcinający paliwa.
- Jeśli paliwo rozleje się, zaczekać, aż odparuje, zanim włączysz silnik.
- Części zamienne muszą być takie same i muszą zostać zamontowane w takim samym położeniu co części oryginalne.

Filtr siatkowy paliwa, jeśli znajduje się na wyposażeniu

1. Wykręcić korek wlewu paliwa (A, rys. 22).
2. Wyjąć filtr siatkowy (B, rys. 22).
3. Zabrudzony filtr siatkowy paliwa należy wyczyścić lub wymienić. W przypadku wymiany upewnić się, że filtr wymieniany jest na oryginalny filtr zamienny.

Serwis układu chłodzenia



OSTRZEŻENIE

Pracujący silnik wytwarza ciepło. Części silnika, szczególnie tłumik, nagrzewają się do wysokich temperatur.

Przy kontakcie z nimi mogą powstać poważne oparzenia.

Łatwopalne pozostałości w postaci liści, trawy, brudu itd. mogą się łatwo zapalić.

- Przed dotknięciem należy schłodzić tłumik, cylinder silnika i żebra.
- Usunąć nagromadzone zanieczyszczenia z obszaru tłumika i cylindra.

UWAGA Do czyszczenia silnika nie wolno stosować wody. Woda może zanieczyścić układ paliwowy. Do czyszczenia silnika stosować szczotkę lub suchą szmatkę.

Silnik jest chłodzony powietrzem. Brud lub zanieczyszczenia mogą ograniczyć przepływ powietrza i spowodować przegrzanie silnika, powodując pogorszenie osiągnięć oraz zmniejszając jego trwałość.

1. Do usunięcia zanieczyszczeń z obszaru wlotu powietrza użyć szczotki lub suchej szmatki.
2. Cięgna, sprężyny i elementy sterujące utrzymywać w czystości.
3. Obszar dookoła i za tłumikiem oczyścić ze wszystkich palnych zanieczyszczeń.
4. Upewnić się, czy żeberka chłodnicy oleju są wolne od zabrudzeń i zanieczyszczeń.

Wraz z upływem czasu zanieczyszczenia mogą gromadzić się między żeberkami chłodzenia cylindra i doprowadzić do przegrzania silnika. Zanieczyszczeń tych nie można zauważyć bez częściowego rozebrania silnika. Skontaktować się z autoryzowanym serwisem Briggs & Stratton celem przeprowadzenia przeglądu i wyczyszczenia układu chłodzenia powietrzem zgodnie z harmonogramem podanym w części **Harmonogram konserwacji**.

Przechowywanie



OSTRZEŻENIE

Paliwo i jego opary są łatwopalne i wybuchowe.

Pożar lub wybuch mogą spowodować groźne oparzenia lub śmierć.

W przypadku magazynowania paliwa lub urządzeń z paliwem w zbiorniku

- Przechowywać z dala od pieców, grzejników wody lub innych urządzeń z lampkami kontrolnymi lub innych źródeł zapłonu, ponieważ mogą one spowodować zapalenie oparów paliwa.

Układ paliwowy

Zob. 23

Silnik należy przechowywać w pozycji poziomej (prawidłowe położenie robocze). Wlać paliwo do zbiornika (A, 23). Aby umożliwić rozprężanie paliwa, nie należy napełniać zbiornika paliwa powyżej szyjki wlewu paliwa (B).

Przechowywanie paliwa w kanistrze przez okres przekraczający 30 dni może spowodować jego zwiertzenie. Podczas wlewania paliwa do kanistra należy zawsze dodać do paliwa stabilizator określony we wskazówkach udostępnionych przez producenta. Zapewni to utrzymanie świeżości paliwa i zmniejszy problemy związane z paliwem bądź ilość zanieczyszczeń występujących w układzie paliwowym.

Spuszczanie paliwa z silnika nie jest potrzebne pod warunkiem dodawania stabilizatora zgodnie ze wskazówkami. Przed schowaniem silnika należy uruchomić go na 2 minuty, aby przepompować paliwo ze stabilizatorem przez układ paliwowy.

Jeśli do paliwa znajdującego się w silniku nie dodano stabilizatora paliwa, paliwo należy spuścić do odpowiedniego pojemnika. Pozostawić silnik włączony do czasu, aż wyłączy się z powodu braku paliwa. Celem zachowania świeżości paliwa zaleca się dodawanie stabilizatora do paliwa przechowywanego w kanistrze.

Olej silnikowy

Olej wymieniać, kiedy silnik jest gorący. Zob. część **Wymiana oleju silnikowego**.

Rozwiązywanie problemów

Celem uzyskania pomocy skontaktować się ze sprzedawcą, odwiedzić stronę internetową **VanguardEngines.com** lub zadzwonić na numer **1-800-999-9333** (w USA).

Dane techniczne

Model: 12V000	
Pojemność skokowa	12.387 ci (203 cc)
Średnica cylindra	2.677 in (68 mm)
Skok	2.204 in (56 mm)
Pojemność miski olejowej	18 - 20 oz (.54 - .59 l)
Szczelina świecy	.030 in (.76 mm)
Moment dokręcania świecy zapłonowej	180 lb-in (20 Nm)
Szczelina powietrzna cewki	.010 - .013 in (.25 - .35 mm)
Luz zaworu ssącego	.004 - .006 in (.10 - .15 mm)
Luz zaworu wydechowego	.005 - .007 in (.15 - .20 mm)

Moc silnika spada o 3,5% na każde 300 metrów (1000 stóp) powyżej poziomu morza i o 1% na każde 5,6°C (10°F) powyżej 25°C (77°F). Silnik będzie pracował zadowalająco pod kątem do 30°. Dopuszczalne ograniczenia dla bezpiecznej pracy na pochyłościach zawarte są w instrukcji obsługi.

Części zamienne – model: 12V000	
Części zamienne	Numer części
Papierowy filtr powietrza (rys. 21)	596760
Uzłachetniacz i stabilizator paliwa o zaawansowanej formule	
Świeca zapłonowa z rezystorem	597383
Klucz do świecy zapłonowej	19576, 5402
Tester iskry	19368

Zalecamy skontaktowanie się z autoryzowanym punktem serwisowym Briggs & Stratton w kwestiach konserwacji i napraw silnika i części silnika.

Moc znamionowa: Maksymalna moc znamionowa poszczególnych modeli silników benzynowych jest podawana zgodnie z przepisami J1940 (Small Engine Power & Torque Rating Procedure, Procedura oznaczania wartości znamionowej mocy i momentu obrotowego dla małych silników) ustalonymi przez stowarzyszenie SAE (Society of Automotive Engineers), a otrzymana moc znamionowa została uzyskana zgodnie z wymaganiami normy SAE J1995. Wartości momentu obrotowego zostały określone przy prędkości obrotowej 2600 obr./min w przypadku tych silników, które mają oznaczenie „rpm” (obr./min) podane na tabliczce znamionowej, oraz przy prędkości obrotowej 3060 obr./min w przypadku wszystkich pozostałych silników. Wartości mocy wyrażanej w koniach mechanicznych zostały obliczone przy prędkości

obrotowej 3600 obr./min. Z krzywymi mocy maksymalnej można zapoznać się na stronie www.BRIGGSandSTRATTON.COM. Wartości mocy netto uzyskano podczas pomiaru z zainstalowanym wydechem i filtrem powietrza, podczas gdy maksymalne wartości mocy silnika uzyskano bez tych elementów. Rzeczywista maksymalna moc silnika będzie wyższa od wartości mocy netto silnika i będą mieć na to wpływ, między innymi, zewnętrzne warunki eksploatacji oraz różnice jednostkowe pomiędzy poszczególnymi silnikami. Przy tak szerokim asortymencie produktów, w których silniki są montowane, w konkretnym urządzeniu silnik benzynowy może nie uzyskać maksymalnej mocy znamionowej. Takie zróżnicowanie jest skutkiem działania wielu czynników, w tym między innymi elementów silnika (filtr powietrza, wydech, poziom naładowania akumulatora, chłodzenie, gaźnik, pompa paliwowa itd.), ograniczeń dotyczących stosowania, zewnętrznych warunków eksploatacji (temperatura, wilgotność, wysokość) oraz indywidualnych różnic pomiędzy silnikami. Z uwagi na ograniczenia produkcyjne i pojemnościowe firma Briggs & Stratton może zastępować silniki tej serii silnikami o wyższej mocy znamionowej.

Gwarancja

Gwarancja na silnik Briggs & Stratton

Obowiązuje od stycznia 2019 r.

Ograniczona gwarancja

Briggs & Stratton gwarantuje, że we wskazanym poniżej okresie gwarancji dokona nieodpłatnej naprawy lub wymiany dowolnej części obciążonej wadami materiałowymi, wadami wykonania lub obydwojoma rodzajami wad. Koszty transportu produktów dostarczanych do naprawy lub wymiany w ramach niniejszej Gwarancji ponosi nabywca. Gwarancja jest ważna przez okres podany poniżej i podlega warunkom określonym poniżej. Obsługę serwisową należy wykonywać w autoryzowanym punkcie serwisowym, który można znaleźć w witrynie internetowej BRIGGSandSTRATTON.COM. Nabywca musi zwrócić się do autoryzowanego punktu serwisowego, a następnie udostępnić mu produkt do kontroli i sprawdzenia.

Nie udziela się innej wyraźnej gwarancji. Gwarancje domniemane, w tym, między innymi, gwarancja wartości handlowej lub przydatności do konkretnego celu, są ważne przez okres gwarancyjny wskazany poniżej lub okres dozwolony przepisami prawa. Odpowiedzialność z tytułu szkód ubocznych lub wynikowych jest wykluczona w zakresie dopuszczalnym przez prawo. Niektóre stany lub kraje mogą nie zezwalać na ograniczenie okresu odpowiedzialności za szkody uboczne lub następne, a inne stany lub kraje nie zezwalają na wykluczenie lub ograniczenie odpowiedzialności za szkody uboczne lub następne, w związku z czym powyższe ograniczenie i wykluczenie mogą nie dotyczyć niektórych użytkowników. Gwarancja ta zapewnia Państwu określone ustawowe prawa oprócz innych praw obowiązujących w różnych krajach lub stanach ⁴.

Standardowe warunki gwarancji ^{1, 2, 3}

Vanguard™; seria komercyjna ³

Zastosowanie konsumenckie – 36 miesięcy

Zastosowanie komercyjne – 36 miesięcy

XR Series

Zastosowanie konsumenckie – 24 miesiące

Zastosowanie komercyjne – 24 miesiące

Wszystkie inne silniki wyposażone w tuleje żeliwne Dura-Bore™

Zastosowanie konsumenckie – 24 miesiące

Zastosowanie komercyjne – 12 miesięcy

Wszystkie inne silniki

Zastosowanie konsumenckie – 24 miesiące

Zastosowanie komercyjne – 3 miesiące

¹ Są to nasze standardowe warunki gwarancji, jednak w niektórych przypadkach zakres gwarancji może być rozszerzony, co nie zostało określone w momencie publikacji. Lista aktualnych warunków gwarancji dla danego silnika znajduje się na stronie BRIGGSandSTRATTON.com lub można ją uzyskać w autoryzowanym punkcie serwisowym firmy Briggs & Stratton.

² Gwarancja nie obowiązuje w przypadku silników stosowanych w sprzęcie używanym do pracy z większym obciążeniem zamiast przewidzianego, generatorów rezerwowych używanych dla celów komercyjnych, silników stosowanych w pojazdach użytkowych przekraczających 25 mil na godzinę, a także silników używanych w wyścigach lub na torach komercyjnych, lub wynajętych.

³ Silniki Vanguard wykorzystywane w generatorach awaryjnych: 24 miesiące, zastosowanie komercyjne: brak gwarancji. Seria komercyjna z datą produkcji przed lipcem 2017: zastosowanie konsumenckie: 24 miesiące, zastosowanie komercyjne: 24 miesiące.

⁴ W Australii nasze produkty są objęte gwarancjami, których zgodnie z australijskim prawem konsumenckim nie można wyłączyć. Użytkownikowi przysługuje wymiana urządzenia lub zwrot pieniędzy w razie poważnej awarii oraz odszkodowanie z tytułu wszelkich innych dostatecznie przewidywalnych

strat i szkód. Użytkownikowi przysługuje również prawo do naprawy lub wymiany towaru, jeśli jakość towaru jest nieakceptowalna, a jego awaria nie kwalifikuje się jako poważna. Aby skorzystać z obsługi gwarancyjnej, należy wyszukać najbliższy autoryzowany punkt serwisowy na mapie dostępnej w witrynie BRIGGSandSTRATTON.COM, zadzwonić pod numer 1300 274 447 lub przesłać wiadomość e-mail bądź list na adres odpowiednio salesenquires@briggsandstratton.com.au lub Briggs & Stratton Australia Pty Ltd, 1 Moorebank Avenue, Moorebank, NSW, Australia, 2170.

Okres obowiązywania gwarancji liczony jest od pierwszej daty zakupu dokonanego przez pierwszego nabywcę detalicznego lub komercyjnego. „Zastosowanie konsumenckie” oznacza użytkowanie we własnym gospodarstwie domowym konsumenta. „Zastosowanie komercyjne” oznacza wszystkich innych użytkowników wykorzystujących urządzenie do celów komercyjnych, zarobkowych i podwyńajem. Jeżeli silnik był choć raz stosowany w celach komercyjnych, to w rozumieniu tej gwarancji traktowany będzie jako silnik o zastosowaniu komercyjnym.

Zachować dowód zakupu. Jeśli w czasie wystąpienia o obsługę gwarancyjną użytkownik nie przedstawi dowodu zakupu, okres obowiązywania gwarancji zostanie ustalony na podstawie daty wyprodukowania urządzenia. Rejestracja produktu nie jest wymagana do uzyskania gwarancji na produkty marki Briggs & Stratton.

Informacja o gwarancji

Gwarancja obejmuje wyłącznie wady materiałowe i/lub produkcyjne silnika, natomiast nie dotyczy ona wymiany lub zwrotu kosztów sprzętu, w którym zamontowano silnik. Konserwacja okresowa, dostrajanie, regulacje lub normalne zużycie nie są objęte gwarancją. Podobnie, gwarancja nie ma zastosowania, gdy silnik został zmieniony lub zmodyfikowany bądź numer seryjny silnika jest nieczytelny lub został usunięty. Niniejsza gwarancja nie obejmuje uszkodzenia silnika lub problemów jego z działaniem spowodowanych przez:

1. Użycie części, które nie są oryginalnymi częściami firmy Briggs & Stratton;
2. Eksploatację silnika z olejem smarowym w niedostatecznej ilości, zanieczyszczonym lub niewłaściwego gatunku;
3. Użycie paliwa zanieczyszczonego lub przestarzałego, benzyny zawierającej więcej niż 10% etanolu lub użycie paliw alternatywnych, takich jak płynna ropa naftowa lub gaz ziemny w silnikach, które nie zostały oryginalnie zaprojektowane/ wyprodukowane przez firmę Briggs & Stratton do zasilania takimi paliwami;
4. Zanieczyszczenia, które przedostały się do silnika z powodu niewłaściwej konserwacji lub niewłaściwego ponownego montażu filtra powietrza;
5. Uderzenie obiektu przez nóż kosiarki obrotowej, luźny lub niewłaściwie zamontowany adapter noża, wirniki lub inne elementy sprzężone z wałem korbowym lub nadmierne napięcie pasa klinowego;
6. Współpracujące części lub zespoły, takie jak sprzęgła, przekładnie, elementy obsługi sprzętu itp. niebędące produktem firmy Briggs & Stratton;
7. Przegrzanie spowodowane przez ścinki trawy, brud i resztki lub gniazda gryzoni, które zatykają lub zapychają obszary żeberek chłodzących lub koła zamachowego lub przez pracę silnika bez dostatecznej wentylacji;
8. Nadmierne drgania spowodowane nadmierną prędkością, luźnymi mocowaniami silnika, luźnymi lub niewyważonymi nożami lub wirnikami, lub nieprawidłowym sprzęgnięciem komponentów wyposażenia z wałem korbowym;
9. Niewłaściwe użytkowanie, brak okresowej konserwacji, niewłaściwy transport, obsługę lub składowanie wyposażenia lub niewłaściwą instalację silnika.

Obsługę gwarancyjną zapewniają wyłącznie autoryzowane serwisy firmy Briggs & Stratton. W celu uzyskania usługi gwarancyjnej należy skontaktować się z najbliższym autoryzowanym punktem serwisowym znalezionym na mapie dostępnej w witrynie BRIGGSandSTRATTON.COM lub zadzwonić pod numer 1-800-233-3723 (w USA).

80004537 (Wer. E)

Acest manual conține informații de siguranță pentru a vă avertiza cu privire la pericolele și riscurile asociate motoarelor și pentru a vă informa despre modul în care le puteți evita. De asemenea, conține instrucțiuni privind utilizarea și întreținerea corectă a motorului. Deoarece Briggs & Stratton Corporation nu știe cu siguranță ce tip de echipament va acționa acest motor, este important să citiți și să înțelegeți aceste instrucțiuni, precum și cele referitoare la echipamentul pe care acest motor îl va acționa. **Păstrați aceste instrucțiuni originale pentru consultări ulterioare.**

Notă: Figurile și ilustrațiile din acest manual sunt furnizate doar pentru referință și pot diferi de modelul dumneavoastră specific. Dacă aveți întrebări, contactați dealer-ul dumneavoastră.

La solicitarea de piese de schimb sau asistență tehnică, notați mai jos modelul, tipul și codul motorului, împreună cu data achiziționării. Aceste numere sunt amplasate pe motor (pentru detalii consultați secțiunea **Caracteristici și comenzi**).

Data achiziției	
Modelul - Tipul - Subtipul motorului	
Număr de serie al motorului	

Informații de contact biroul European

Pentru întrebări privind emisiile la nivel european, vă rugăm să contactați Biroul nostru pentru Europa la adresa:

Max-Born-Straße 2, 68519 Viernheim, Germania.

Uniunea Europeană (UE) Etapa V (5): Valorile emisiilor de dioxid de carbon (CO₂)

Valorile emisiilor de dioxid de carbon ale motoarelor Briggs & Stratton cu certificat de omologare UE de tip se pot afla introducând CO₂ în fereastra de căutare de pe site-ul BriggsandStratton.com.

Informații privind reciclarea



Toate ambalajele, uleiul uzat și acumulatorii trebuie reciclate în conformitate cu reglementările aplicabile ale autorităților.

Siguranța operatorului

Simbolul de alertă privind siguranța și cuvintele de atenționare

Simbolul de alertă privind siguranța () este folosit pentru identificarea informațiilor referitoare la pericole care pot provoca vătămări corporale. Împreună cu simbolul de alertă este folosit un cuvânt de atenționare (PERICOL, AVERTISMENT sau ATENȚIE) care indică probabilitatea și gravitatea posibilelor vătămări. În plus, poate fi folosit un simbol de pericol pentru a reprezenta tipul de pericol.

















 **PERICOL** indică un pericol care, dacă nu este evitat, va avea ca rezultat decesul sau vătămarea corporală gravă.

 **AVERTISMENT** indică un pericol care, dacă nu este evitat, poate avea ca rezultat decesul sau vătămarea corporală gravă.

 **ATENȚIE** indică un pericol care, dacă nu este evitat, poate avea ca rezultat vătămarea minoră sau moderată.

NOTIFICARE indică o situație care poate avea ca rezultat deteriorarea produsului.

Simboluri de pericol și semnificația acestora

Simbol	Semnificație	Simbol	Semnificație
	Informații privind pericole care pot provoca vătămări corporale.		Citiți și înțelegeți manualul de utilizare înainte de a utiliza sau servisa echipamentul.
	Pericol de incendiu		Pericol de explozie
	Pericol de șoc		Pericol de gaze toxice
	Pericol de suprafețe fierbinți		Pericol de zgomot - se recomandă folosirea de căști antifonice la utilizarea îndelungată.
	Pericol de aruncare a obiectelor - folosiți ochelari de protecție.		Pericol de explozie
	Pericol de degerare		Pericol de recul
	Pericol de amputare - piese în mișcare		Pericol chimic
	Pericol de arsuri termice		Coroziv

Mesaje privind siguranța



AVERTISMENT

Motoarele Briggs & Stratton® nu sunt proiectate și nu trebuie folosite pentru motorizarea: karturilor recreative, vehiculelor de teren (ATV-uri) pentru copii, recreative sau sportive; motocicletelor; vehiculelor pe pernă de aer; produselor aeronautice; sau vehiculelor folosite în competiții care nu sunt aprobate de Briggs & Stratton. Pentru informații despre produsele destinate competițiilor, consultați www.briggsracing.com. Pentru utilizarea cu ATV-uri utilizate și de tip side-by-side, contactați Briggs & Stratton Power Application Center, 1-866-927-3349. Folosirea motorului în scopuri improprie poate provoca rănirea gravă sau moartea.



AVERTISMENT



Combustibilul și vaporii săi sunt foarte inflamabili și explozivi.

Incendiul sau explozia pot cauza arsuri grave sau decesul.

Când adăugați combustibil

- Opriiți motorul și lăsați-l să se răcească timp de cel puțin 2 minute înainte de a scoate bușonul rezervorului de combustibil.
- Umpleți rezervorul de combustibil în aer liber sau în zone bine ventilate.
- Nu umpleți în exces rezervorul de combustibil. Pentru a permite expansiunea combustibilului, nu umpleți deasupra părții inferioare a gulerului rezervorului de combustibil.
- Păstrați combustibilul la distanță față de scântei, flăcări deschise, flăcări de veghe, căldură și alte surse de aprindere.
- Verificați frecvent liniile de alimentare cu combustibil, rezervorul, bușonul și accesoriile pentru detectarea fisurilor sau scurgerilor. Înlocuiți dacă este necesar.
- În cazul în care se varsă combustibil, așteptați până la evaporarea acestuia înainte de a porni motorul.

Când porniți motorul

- Asigurați-vă că bujia, toba de eșapament, bușonul rezervorului de combustibil și filtrul de aer (dacă este prevăzut) sunt montate și fixate.

- Nu încercați să porniți motorul cu bujia scoasă.
- Dacă motorul se „îneacă”, setați șocul (dacă este prevăzut) în poziția OPEN/RUN (deschidere/funcționare), deplasați accelerația (dacă este prevăzută) în poziția FAST (rapid) și acționați manivela până la pornirea motorului.

Când utilizați echipamentul

- Nu înclinați motorul sau echipamentul la un unghi care cauzează vărsarea combustibilului.
- Nu înecați carburatorul pentru a opri motorul.
- Nu porniți și nu lăsați motorul să funcționeze fără ansamblu de filtrare (dacă este prevăzut) sau filtru de aer (dacă este prevăzut).

La schimbarea uleiului

- Dacă scurgeți uleiul prin tubul superior de alimentare cu ulei, rezervorul de combustibil trebuie să fie gol, în caz contrar combustibilul se poate scurge, provocând un incendiu sau o explozie.

Dacă înclinați unitatea pentru întreținere

- Dacă efectuați operațiuni de întreținere care necesită înclinarea utilajului, rezervorul de combustibil trebuie să fie gol. În caz contrar, combustibilul se poate scurge, provocând un incendiu sau o explozie.

Când transportați echipamentul

- Transportați-l cu rezervorul de combustibil GOL sau cu robinetul de oprire a combustibilului ÎNCHIS.

Atunci când depozitați combustibil sau echipamentul cu combustibil în rezervor

- Depozitați-le la distanță de cuptoare, sobe, boilere sau alte echipamente care au flacără de veghe sau altă sursă de aprindere, deoarece acestea ar putea aprinde vaporii de combustibil.



La pornirea motorului se produc scântei.

Scânteierea poate aprinde gazele inflamabile din vecinătate.

Consecința poate fi o explozie sau un incendiu.

- Dacă există o scurgere de gaze naturale sau de petrol lichefiat în zonă, nu porniți motorul.
- Nu utilizați fluide de aprindere sub presiune deoarece vaporii sunt inflamabili.



PERICOL DE GAZE OTRĂVITOARE. Gazele de eșapament conțin monoxid de carbon, un gaz otrăvitor care vă poate ucide în câteva minute. **NU îl puteți vedea, mirosi sau gusta.** Chiar dacă nu simțiți miros de gaze de eșapament, este posibil să fiți expus la monoxid de carbon. Dacă începeți să aveți grețuri, să vă simțiți amețit(ă) sau slăbit(ă) în timp ce utilizați acest produs, ieșiți **IMEDIAT** la aer curat. Apelați la un doctor. Este posibil să fiți intoxicat cu monoxid de carbon.

- Utilizați acest produs NUMAI în exterior la distanță mare față de ferestre, uși și orificii de ventilație, pentru a reduce riscul ca monoxidul de carbon să se acumuleze și să fie atras spre spațiile locuite.
- Montați alarme de monoxid de carbon care funcționează cu baterii sau alarme de monoxid de carbon conectate la rețeaua electrică, dar au și baterii de rezervă, în conformitate cu instrucțiunile producătorului. Alarmerile de fum nu pot detecta monoxidul de carbon.
- NU folosiți acest produs în locuințe, garaje, pivnițe, spații înguste, șoproane sau alte spații închise parțial, chiar dacă folosiți ventilatoare sau deschideți uși și ferestre pentru ventilare. Monoxidul de carbon se poate acumula rapid în aceste spații și poate să persiste mai multe ore, chiar și după oprirea acestui produs.
- Amplasați ÎNTOTDEAUNA acest produs pe direcția vântului și orientați toba de eșapament în sens opus față de spațiile locuite.



Retragerea rapidă a corzii demarorului (reculul) vă va trage brațul și mâna către motor mai repede decât puteți să îi dați drumul.

Aceasta poate provoca ruperea oaselor, fracturi, vânătăi sau luxații.

- La pornirea motorului, trageți lent coarda până simțiți rezistență, și apoi trageți rapid pentru a evita reculul.
- Îndepărtați toate echipamentele externe/sarcinile motorului înainte de a porni motorul.

- Componentele echipamentului cuplate direct, cum ar fi, fără limitare, lamele, paletele, roțile de transmisie, roțile de lanț etc., trebuie să fie bine fixate.



Piese aflate în mișcare pot intra în contact cu sau pot prinde mâinile, picioarele, părul, îmbrăcămintea sau accesoriile.

Astfel se pot produce amputări traumatice sau tăieturi grave.

- Utilizați echipamentul cu apărătorile montate.
- Țineți mâinile și picioarele la distanță de piesele în mișcare.
- Legați părul lung și scoateți bijuteriile.
- Nu purtați haine largi, șnururi care atârnă sau articole care ar putea fi agățate.



Funcționarea motorului produce căldură. Piesele motorului, în special toba de eșapament, se încălzesc foarte mult.

Se pot produce arsuri termice severe la contactul cu acesta.

Reziduurile inflamabile, precum frunzele, iarba, arborețul etc. se pot aprinde.

- Lăsați toba de eșapament, cilindrul motorului și nervurile să se răcească înainte de a le atinge.
- Îndepărtați materialele inflamabile acumulate în zona tobei de eșapament și a cilindrului.
- Conform California Public Resource Code, secțiunea 4442, este interzisă utilizarea motorului în zone cu păduri, tufișuri sau iarbă fără ca sistemul de evacuare să fie dotat cu un paravan de scântei, așa cum se definește în secțiunea 4442, aflat în bună stare de funcționare. Alte state sau jurisdicții federale ar putea avea o legislație similară. Contactați producătorul echipamentului original, comerciantul cu amănuntul sau dealerul pentru a obține un paravan de scântei proiectat pentru sistemul de evacuare montat pe acest motor.



Producerea accidentală de scântei se poate solda cu incendii sau cu electrocutare.

Pornirea accidentală se poate solda cu agățare, amputări traumatice sau tăieturi.

Pericol de incendiu

Înainte de a efectua reglaje sau reparații:

- Deconectați cablul bujiei și țineți-l la distanță de bujie.
- Deconectați borna negativă a bateriei (numai la motoarele cu sistem de aprindere electrică).
- Utilizați numai unelte adecvate.
- Nu efectuați intervenții asupra regulatorului cu arc, asupra lanțurilor cinematice sau asupra altor componente pentru a obține o turație mai mare a motorului.
- Piesele de schimb trebuie să fie identice și montate în aceeași poziție cu piesele originale. Este posibil ca alte piese să nu funcționeze la fel de bine, să deterioreze aparatul sau să provoace vătămări corporale.
- Nu loviți volanta cu ciocanul sau cu obiecte grele. În caz contrar, volanta se poate dezmembra în timpul funcționării.

La testarea bujiei:

- Utilizați dispozitivul de testare aprobat pentru bujii incandescente.
- Nu verificați dacă există scântei atunci când bujia este demontată.

Caracteristici și comenzi

Comenzile motorului









Comparați ilustrația (Figura: 1, 2) cu motorul dvs. pentru a vă familiariza cu amplasarea diverselor caracteristici și comenzi.

- Numere de identificare a motorului **Model - Tip - Cod**
- Bujie
- Rezervor de combustibil și bușon
- Filtru de aer

- E. Mâner coardă demaror
- F. Jojă de ulei
- G. Orificiu de alimentare cu ulei
- H. Bușon de scurgere a uleiului
- I. Tobă de eșapament, apărătoare tobă de eșapament (dacă este prevăzută), dispozitiv parascântei (dacă este prevăzut)
- J. Comanda accelerației/ Opre combustibil / Transport Guard™
- K. Comandă șoc
- L. Grilă intrare aer
- M. Comutator demaror electric (dacă este prevăzut)

¹ Unele modele și echipamente sunt dotate cu sisteme de control de la distanță. Consultați manualul echipamentului pentru instrucțiuni despre amplasarea și utilizarea comenzilor de la distanță.

Simbolurile comenzilor motorului și explicația acestora

Simbol	Semnificație	Simbol	Semnificație
	Turație motor - RAPID		Turație motor - LENT
	Turație motor - OPRIT		PORNIT - OPRIT
	Pornire motor - Șoc ÎNCHIS		Pornire motor - Șoc DESCHIS
	Bușon rezervor Robinet de închidere a combustibilului - DESCHIS		Robinet de închidere a combustibilului - ÎNCHIS
	Nivel combustibil - Maxim Nu alimentați în exces		

Asamblare

Conversie la comanda accelerației

Motorul standard are o comandă de accelerație manuală. Pentru a monta comanda la distanță a accelerației sau pentru a face conversia la o turație fixă, urmați instrucțiunile corespunzătoare de mai jos.

Notă: După instalare, poate fi necesar să reglați turația motorului pentru a îndeplini specificațiile de performanță ale producătorului de echipament. Contactați un dealer de service autorizat Briggs & Stratton pentru asistență.

Comandă la distanță a accelerației cu cablu de sârmă împletită

O comandă la distanță a accelerației cu cablu de sârmă împletită poate fi montată în ambele direcții; **Direcția chiułasei** sau **Direcția față**.

Direcția chiułasei

Consultați figura: 3, 4

1. Deplasați maneta accelerației / TransportGuard™ (A, Figura 3, 4) în poziția FAST.
2. Mențineți piulița de montare a cablului (J, Figura 4) cu o cheie de 10 mm și slăbiți șurubul (K).
3. Introduceți sârma cablului (L, Figura 4) prin orificiul din piulița de montare a cablului (J) și strângeți șurubul (K). Asigurați-vă că sârma cablului (L) nu se întinde cu mai mult de ½" (12,7 mm) peste orificiu.
4. Slăbiți șurubul (I, Figura 4). Fixați manșonul cablului (N) sub clema cablului (M) și strângeți șurubul (I).
5. Pentru a verifica funcționarea comenzii la distanță a accelerației, deplasați comanda la distanță a accelerației de la lent la rapid de câteva ori. Comanda la

distanță a accelerației și sârma cablului (L, Figura 4) trebuie să se deplaseze liber.

6. Scoateți legătura comenzii (H, Figura 4).

Notă: Maneta de accelerație / TransportGuard™ va avea de acum două poziții: Poziția STOP / OFF și poziția RUN.

7. Lipiți noua etichetă ON / OFF TransportGuard™ (O, Figura 3) peste eticheta existentă a comenzii accelerației aflată pe panoul exterior (F).

Direcția față

Consultați figura: 3, 5, 6

1. Deplasați maneta accelerației / TransportGuard™ (A, Figura 3, 5) în poziția FAST.
 2. Mențineți piulița de montare a cablului (J, Figura 5) cu o cheie de 10 mm și slăbiți șurubul (K).
 3. Introduceți sârma cablului (L, Figura 5) prin orificiul din piulița de montare a cablului (J) și strângeți șurubul (K). Asigurați-vă că sârma cablului (L) nu se întinde cu mai mult de ½" (12,7 mm) peste orificiu.
 4. Slăbiți șurubul (I, Figura 5). Fixați manșonul cablului (N) sub clema cablului (M) și strângeți șurubul (I).
 5. Pentru a verifica funcționarea comenzii la distanță a accelerației, deplasați comanda la distanță a accelerației de la lent la rapid de câteva ori. Comanda la distanță a accelerației și sârma cablului (L, Figura 5) trebuie să se deplaseze liber.
 6. Scoateți legătura comenzii (H, Figura 6).
- Notă:** Maneta de accelerație / TransportGuard™ va avea de acum două poziții: Poziția STOP / OFF și poziția RUN.
7. Lipiți noua etichetă ON / OFF TransportGuard™ (O, Figura 3) peste eticheta existentă a comenzii accelerației aflată pe panoul exterior (F).

Comanda la distanță a accelerației cu cablu de sârmă masivă

O comandă la distanță a accelerației cu cablu de sârmă masivă poate fi montată în patru direcții; **Direcția chiułasei**, **direcția față**, **direcția stânga**, sau **Direcția dreaptă**.

Direcția chiułasei

Consultați figura: 7, 8

1. Deplasați maneta accelerației / TransportGuard™ (A, Figura 7, 8) în poziția FAST.
2. Demontați șurubul (D, Figura 7) și piulița (E). Demontați panoul exterior (F).
3. Folosiți o cheie de 10 mm și slăbiți piulița (P, Figura 7) cu ½ de rotație aflată pe maneta de accelerație / TransportGuard™ (A).
4. Montați panoul exterior (F, Figura 7) și fixați piulița (E) și șurubul (D). Strângeți piulița (E) la 40 livre-țol (4,5 Nm). Strângeți șurubul (D) la 50 livre-țol (5,6 Nm).
5. Introduceți conectorul Z al cablului de sârmă masivă (Q, Figura 8) în oricare orificiu de mici dimensiuni din pârghia cotită (R).
6. Slăbiți șurubul (I, Figura 8). Fixați manșonul cablului (N) sub clema cablului (M) și strângeți șurubul (I).
7. Pentru a verifica funcționarea comenzii la distanță a accelerației, deplasați comanda la distanță a accelerației de la lent la rapid de câteva ori. Comanda la distanță a accelerației și cablu de sârmă masivă (L, Figura 8) trebuie să se deplaseze liber.

Direcția față

Consultați figura: 7, 9

1. Deplasați maneta accelerației / TransportGuard™ (A, Figura 7, 9) în poziția FAST.
2. Demontați șurubul (D, Figura 7) și piulița (E). Demontați panoul exterior (F).
3. Folosiți o cheie de 10 mm și slăbiți piulița (P, Figura 7) cu ½ de rotație aflată pe maneta de accelerație / TransportGuard™ (A).
4. Montați panoul exterior (F, Figura 7) și fixați piulița (E) și șurubul (D). Strângeți piulița (E) la 40 livre-țol (4,5 Nm). Strângeți șurubul (D) la 50 livre-țol (5,6 Nm).
5. Introduceți conectorul Z al cablului de sârmă masivă (Q, Figura 9) în oricare orificiu de mici dimensiuni din pârghia cotită (R).
6. Slăbiți șurubul (I, Figura 9). Fixați manșonul cablului (N) sub clema cablului (M) și strângeți șurubul (I).
7. Pentru a verifica funcționarea comenzii la distanță a accelerației, deplasați comanda la distanță a accelerației de la lent la rapid de câteva ori. Comanda la distanță a accelerației și cablu de sârmă masivă (L, Figura 9) trebuie să se deplaseze liber.

Direcția stânga

Consultați figura: 7, 10

1. Deplasați maneta de accelerație / TransportGuard® (A, Figura 7, 10) în poziția FAST.
2. Demontați șurubul (D, Figura 7) și piulița (E). Demontați panoul exterior (F).
3. Folosiți o cheie de 10 mm și slăbiți piulița (P, Figura 7) cu ½ de rotație aflată pe maneta de accelerație / TransportGuard® (A).
4. Montați panoul exterior (F, Figura 7) și fixați piulița (E) și șurubul (D). Strângeți piulița (E) la 40 livre-țol (4,5 Nm). Strângeți șurubul (D) la 50 livre-țol (5,6 Nm).
5. Introduceți conectorul Z al cablului de sârmă masivă (L, Figura 10) în orificiul de mici dimensiuni (S) din maneta de accelerație (A).
6. Slăbiți șurubul (I, Figura 10). Fixați manșonul cablului (N) sub clema cablului (M) și strângeți șurubul (I).
7. Pentru a verifica funcționarea comenzii la distanță a accelerației, deplasați comanda la distanță a accelerației de la lent la rapid de câteva ori. Comanda la distanță a accelerației și cablu de sârmă masivă (L, Figura 10) trebuie să se deplaseze liber.

Direcția dreaptă

Consultați figura: 7, 11

Pentru a monta comanda la distanță a accelerației din direcția dreaptă, este necesară o consolă de montare a cablului (U, Figura 11, număr piesă 596950). Pentru a achiziționa o consolă de montare a cablului, contactați un dealer de service autorizat Briggs & Stratton.

1. Deplasați maneta de accelerație / TransportGuard® (A, Figura 7, 11) în poziția FAST.
2. Demontați șurubul (D, Figura 7) și piulița (E). Demontați panoul exterior (F).
3. Folosiți o cheie de 10 mm și slăbiți piulița (P, Figura 7) cu ½ de rotație aflată pe maneta de accelerație / TransportGuard® (A).
4. Montați panoul exterior (F, Figura 7) și fixați piulița (E) și șurubul (D). Strângeți piulița (E) la 40 livre-țol (4,5 Nm). Strângeți șurubul (D) la 50 livre-țol (5,6 Nm).
5. Introduceți conectorul Z al cablului de sârmă masivă (L, Figura 11) în orificiul de mici dimensiuni (S) din maneta de accelerație (A).
6. Demontați șurubul (T, Figura 11). Montați consola de montare a cablului (U) în poziția indicată în Figura 11. Fixați consola de montare a cablului (U) cu șurubul (T). Strângeți șurubul (T) la 30 livre-țol (3,4 Nm).
7. Slăbiți șurubul (I, Figura 11). Fixați manșonul cablului (N) sub clema cablului (M) și strângeți șurubul (I).
8. Pentru a verifica funcționarea comenzii la distanță a accelerației, deplasați comanda la distanță a accelerației de la lent la rapid de câteva ori. Comanda la distanță a accelerației și cablu de sârmă masivă (L, Figura 11) trebuie să se deplaseze liber.

Turație fixă de motor (fără cablu de accelerație)

Consultați figura: 3, 12

Atunci când faceți conversia la o turație fixă de motor, nu există cablu de accelerație și nici selectare a turației. Singura turație de motor este cea Fast.

1. Deplasați maneta de accelerație / TransportGuard® (A, Figura 3, 12) în poziția FAST.
 2. Asigurați-vă că șurubul (V, Figura 12) este aliniat cu orificiul din consolă. Strângeți șurubul (V) la 25 livre-țol (2,8 Nm).
 3. Scoateți legătura comenzii (H, Figura 12).
- Notă: Maneta de accelerație / TransportGuard® va avea de acum două poziții: Poziția STOP / OFF și poziția RUN.
4. Lipiți noua etichetă ON / OFF TransportGuard® (O, Figura 3) peste eticheta existentă a comenzii accelerației aflată pe panoul exterior (F).

Utilizare

Recomandări referitoare la ulei

Capacitate de ulei: consultați secțiunea **Specificații**.

NOTIFICARE

Acest motor este livrat de către Briggs & Stratton fără ulei. Se poate ca producătorii sau distribuitorii echipamentului să fi adăuat ulei la motor. Înainte de a porni motorul pentru prima oară, asigurați-vă că ați verificat nivelul uleiului și ați adăugat ulei conform instrucțiunilor din acest manual. Dacă porniți motorul fără ulei, acesta se va defecta ireparabil și nu va beneficia de garanție.

Pentru cea mai bună performanță vă recomandăm uleiurile certificate și garantate de la Briggs & Stratton®. Alte uleiuri de calitate ridicată cu rol de curățare sunt acceptate dacă sunt clasificate pentru service SF, SG, SH, SJ sau clase superioare. NU folosiți aditivi speciali.

Temperaturile din exterior determină viscozitatea corespunzătoare a uleiului pentru motor. Folosiți tabelul pentru a selecta cea mai bună viscozitate pentru prognoza intervalului de temperatură din exterior. Motoarele de la majoritatea echipamentelor

electrice de exterior funcționează bine cu ulei 5W-30 Synthetic. Pentru echipamentele ce funcționează la temperaturi ridicate, uleiul Vanguard® 15W-50 Synthetic oferă cea mai bună protecție.

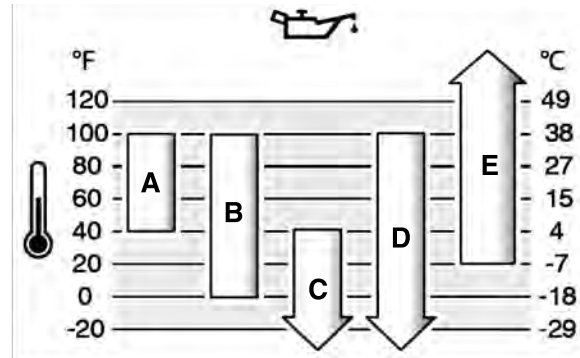

A	SAE 30 - Sub 40°F (4°C), utilizarea SAE 30 va avea ca rezultat o pornire grea.
B	10W-30 - Peste 80°F (27°C), utilizarea de 10W-30 poate cauza creșterea consumului de ulei. Verificați nivelul uleiului mai frecvent.
C	5W-30
D	Synthetic 5W-30
E	Vanguard® Synthetic 15W-50

Verificați nivelul de ulei

Consultați figura: 13, 14

Înainte de a adăuga sau de a verifica nivelul uleiului

- Asigurați-vă că motorul este orizontal.
- Curățați zona orificiului de alimentare cu ulei de orice fel de reziduuri.
- Consultați **secțiunea** Specificații pentru detalii cu privire la capacitatea de ulei.

NOTIFICARE Acest motor este livrat de către Briggs & Stratton fără ulei. Se poate ca producătorii sau distribuitorii echipamentului să fi adăuat ulei la motor. Înainte de a porni motorul pentru prima oară, asigurați-vă că ați verificat nivelul uleiului și ați adăugat ulei conform instrucțiunilor din acest manual. Dacă porniți motorul fără ulei, acesta se va defecta ireparabil și nu va beneficia de garanție.

1. Scoateți joja (A, Figura 13) și ștergeți-o cu o cârpă curată.
2. Montați joja (A, Figura 13).
3. Scoateți joja și verificați nivelul uleiului. Nivelul corect al uleiului este la capătul superior al indicatorului de umplere completă (B, Figura 13) de pe jojă.
4. Motorul are mai multe orificii de alimentare cu ulei (C, G, Figura 14). Dacă nivelul uleiului este scăzut, turnați lent ulei în orificiile de alimentare cu ulei (C, G). **NU alimentați în exces.** După adăugarea uleiului, așteptați un minut și apoi verificați nivelul uleiului.
5. Remontați joja (A, Figura 13).

Sistem de protecție împotriva nivelului scăzut al uleiului (dacă este prevăzut)

Unele motoare sunt echipate cu un senzor de nivel scăzut al uleiului. Dacă nivelul uleiului este scăzut, senzorul va activa o lampă de avertizare sau va opri motorul. Oprțiți motorul și urmați aceste etape înainte de a reporni motorul.

- Asigurați-vă că motorul este orizontal.
- Verificați nivelul uleiului Consultați secțiunea **Verificarea nivelului uleiului**.
- Dacă nivelul uleiului este scăzut, adăugați cantitatea corespunzătoare de ulei. Porniți motorul și asigurați-vă că lampa de avertizare (dacă este prevăzută) nu se aprinde.
- Dacă nivelul uleiului nu este scăzut, nu porniți motorul. Contactați un dealer cu service autorizat Briggs & Stratton pentru a remedia problema cu uleiul.

Recomandări privind combustibilul

Combustibilul trebuie să îndeplinească următoarele cerințe:

- Benzină fără plumb, curată, proaspătă.
- Cifra octanică minim 87/87 AKI (91 RON). Utilizare la altitudine mare; consultați mai jos.
- Este permisă utilizarea benzinei cu până la 10% etanol (gasolhol).

NOTIFICARE Nu utilizați tipuri neaprobate de benzină, cum ar fi E15 și E85. Nu amestecați ulei în benzină și nu modificați motorul pentru a funcționa pe combustibili alternativi. Utilizarea unor combustibili neapropați va avaria componentele motorului, care nu vor beneficia de garanție.

Pentru a proteja sistemul de combustibil împotriva formării gumei, amestecați un stabilizator în combustibil. Consultați secțiunea **Depozitare**. Nu toți combustibilii sunt identici. Dacă survin probleme de pornire sau de performanță, schimbați furnizorii de combustibil sau schimbați marca. Acest motor este certificat pentru funcționarea pe benzină. Sistemul de control al emisiilor de pe acest motor este EM (Modificări Motor).

Altitudine ridicată

La altitudini peste 5.000 picioare (1.524 m), se acceptă benzină cu cifră minimă de 85 octani/85 AKI (89 RON).

În cazul motoarelor cu carburator, pentru menținerea performanțelor este necesară reglarea pentru altitudine înaltă. Utilizarea fără aceste reglaje va conduce la scăderea performanțelor, la sporirea consumului de combustibil și la intensificarea emisiilor. Pentru informații referitoare la reglarea pentru înaltă altitudine, consultați un dealer autorizat Briggs & Stratton. Nu se recomandă utilizarea motorului la altitudini sub 2.500 picioare (762 m) cu reglaje pentru altitudini mari.

Pentru motoarele cu injecție electronică a combustibilului (EFI), nu este necesară reglarea pentru altitudine ridicată.

Adăugarea carburantului

Vezi Figura 15



AVERTISMENT



Combustibilul și vaporii săi sunt foarte inflamabili și explozivi.

Incendiul sau explozia se pot solda cu arsuri severe sau cu moartea.

Când alimentați cu combustibil

- Opriți motorul și lăsați-l să se răcească cel puțin 2 minute înainte de a scoate bușonul rezervorului de benzină.
 - Umpleți rezervorul de benzină în spațiul exterior (în aer liber) sau în spații bine ventilate.
 - NU supraumpleți rezervorul de benzină. Pentru a ține seama de dilatarea carburantului, nu umpleți peste partea de jos a gâtului rezervorului (C) de benzină.
 - Țineți benzina la distanță de scânteii, flăcări deschise, arzătoare pilot („flacăra de veghe”), căldură sau alte surse de aprindere.
 - Verificați frecvent furtunile/conductele de benzină, rezervorul, bușonul și fittingurile dacă prezintă fisuri sau scurgeri. Înlocuiți-le dacă este necesar.
 - Dacă au loc scurgeri de benzină, așteptați până când acestea se evaporă și numai după aceea porniți motorul.
1. Curățați de orice fel de depuneri/reziduuri zona bușonului rezervorului de benzină. Demontați rezervorul de combustibil.
 2. Alimentați rezervorul de combustibil (A, Figura 15) cu combustibil. Pentru a permite dilatarea carburantului, nu umpleți peste partea de jos a gâtului rezervorului (B) de combustibil.
 3. Montați la loc bușonul de combustibil.

Pornirea și oprirea motorului

Consultați figura: 16

Pornirea motorului



AVERTISMENT



Retragerea rapidă a corzii demarorului (reculul) vă va trage brațul și mâna către motor mai repede decât puteți să îi dați drumul.

Aceasta poate provoca ruperea oaselor, fracturi, vânătăi sau luxații.

- La pornirea motorului, trageți lent coarda până simțiți rezistență, și apoi trageți rapid pentru a evita reculul.



AVERTISMENT



Combustibilul și vaporii săi sunt foarte inflamabili și explozivi.

Incendiul sau explozia pot provoca arsuri grave sau decesul.

Când porniți motorul

- Asigurați-vă că bujia, toba de eșapament, bușonul rezervorului de combustibil și filtrul de aer (dacă este prevăzut) sunt montate și fixate.
- Nu încercați să porniți motorul cu bujia scoasă.

- Dacă motorul se „îneacă”, setați șocul (dacă este prevăzut) în poziția OPEN sau RUN, deplasați accelerația (dacă este prevăzută) în poziția FAST și acționați manivela până la pornirea motorului.



AVERTISMENT



PERICOL DE GAZE OTRĂVITOARE. Gazele de eșapament conțin monoxid de carbon, un gaz otrăvitor care vă poate ucide în câteva minute. NU îl puteți vedea, mirosi sau gusta. Chiar dacă nu simțiți miros de gaze de eșapament, este posibil să fiți expus(ă) la monoxid de carbon. Dacă începeți să aveți grețuri, amețeli sau să vă simțiți slăbit(ă) în timp ce folosiți acest produs, opriți-l și ieșiți IMEDIAT la aer curat. Apelați la un doctor. Este posibil să fiți intoxicat(ă) cu monoxid de carbon.

- Utilizați acest produs NUMAI în exterior la distanță mare față de ferestre, uși și orificii de ventilație, pentru a reduce riscul ca monoxidul de carbon să se acumuleze și să fie atras spre spațiile locuite.
- Montați alarme de monoxid de carbon care funcționează cu baterii sau alarme de monoxid de carbon conectate la rețeaua electrică, dar au și baterii de rezervă, în conformitate cu instrucțiunile producătorului. Alaramele de fum nu pot detecta monoxidul de carbon.
- NU folosiți acest produs în locuințe, garaje, pivnițe, spații înguste, șoproane sau alte spații închise parțial, chiar dacă folosiți ventilatoare sau deschideți uși și ferestre pentru ventilare. Monoxidul de carbon se poate acumula rapid în aceste spații și poate să persiste mai multe ore, chiar și după oprirea acestui produs.
- Amplasați ÎNTOTDEAUNA acest produs pe direcția vântului și orientați toba de eșapament în sens opus față de spațiile locuite.

NOTIFICARE Acest motor este livrat de către Briggs & Stratton fără ulei. Înainte de a porni motorul, asigurați-vă că ați adăugat ulei conform instrucțiunilor din acest manual. Dacă porniți motorul fără ulei, acesta se va defecta ireparabil și nu va beneficia de garanție.

Notă: Unele echipamente sunt dotate cu sisteme de control de la distanță. Consultați manualul echipamentului pentru instrucțiuni despre amplasarea și utilizarea comenzilor de la distanță.

1. Verificați nivelul uleiului din motor. Consultați **verificarea nivelului de ulei** Verificarea nivelului uleiului.
 2. Asigurați-vă că comenzile de deplasare ale echipamentului, dacă sunt prevăzute, nu sunt activate.
 3. Deplasați comanda accelerației / Transport Guard™ (A, Figura 16) în poziția FAST sau RUN. Utilizați motorul în poziția FAST sau RUN.
 4. Deplasați comanda șocului (B, Figura 16) în poziția CLOSED.
- Notă:* De obicei, nu este necesar să folosiți șocul la pornirea unui motor cald.
5. **Demaror cu arc, dacă este prevăzut:** Apucați ferm mânerul corzii de pornire (C, Figura 16). Trageți mânerul corzii de pornire lent până când întâmpinați rezistență, apoi trageți rapid.



AVERTISMENT

Retragerea rapidă a corzii demarorului (reculul) vă va trage mâna și brațul către motor mai repede decât puteți să îi dați drumul. Aceasta poate provoca ruperea oaselor, fracturi, vânătăi sau luxații. La pornirea motorului, trageți lent coarda până simțiți rezistență, și apoi trageți rapid pentru a evita reculul.

6. **Demaror electric, dacă este prevăzut:** Rotiți comutatorul demarorului electric (D, Figura 16) în poziția START.

NOTIFICARE Pentru a prelungi durata de funcționare a demarorului, utilizați cicluri scurte de pornire (maxim cinci secunde). Așteptați un minut între ciclurile de pornire.

7. Pe măsură ce motorul se încălzește, deplasați comanda șocului (B, Figura 16) în poziția OPEN.

Notă: Dacă motorul nu pornește după mai multe încercări, contactați dealerul local sau vizitați VanguardEngines.com sau apelați **1-800-999-9333** (în SUA).

Oprirea motorului



AVERTISMENT



Combustibilul și vaporii săi sunt foarte inflamabili și explozivi.

Incendiul sau explozia pot cauza arsuri grave sau decesul.

- Nu înecați carburatorul pentru a opri motorul.

Comanda accelerației / Transport Guard™: Deplasați comanda accelerației / Transport Guard™ (A, Figura 16) în poziția OFF sau STOP.

Notă: Când comanda accelerației / TransportGuard™ se află în poziția OFF sau STOP, robinetul de combustibil se află în poziția OFF. Deplasați întotdeauna comanda accelerației / TransportGuard™ în poziția OFF sau STOP atunci când transportați echipamentul.

Notă: Cheia (D, Figura 16) nu oprește motorul, cheia doar pornește motorul. Pentru a împiedica copiii să pornească motorul, scoateți întotdeauna cheia (D) atunci când nu o folosiți.

Întreținere

NOTIFICARE Dacă motorul este înclinat în timpul întreținerii, rezervorul de benzină, dacă este montat pe motor, trebuie să fie gol și partea cu bujia trebuie să fie în sus. Dacă rezervorul de benzină nu este gol și dacă motorul este înclinat în oricare altă direcție, este posibil ca motorul să pornească greu datorită contaminării cu ulei sau benzină a filtrului de aer și/sau a bujiei.



AVERTISMENT

Dacă efectuați operațiuni de întreținere care necesită înclinarea utilajului, rezervorul de combustibil trebuie să fie gol. În caz contrar, combustibilul se poate scurge, provocând un incendiu sau o explozie.

Vă recomandăm să apelați la un distribuitor cu service autorizat Briggs & Stratton pentru toate operațiile de întreținere și reparare a motorului și a pieselor.

NOTIFICARE Toate componentele utilizate la realizarea acestui motor trebuie să fie prezente pentru ca motorul să funcționeze corect.



AVERTISMENT



Producerea accidentală de scântei se poate solda cu incendii sau cu electrocutare.

Pornirea accidentală se poate solda cu agățare, amputare traumatică sau tăieturi.

Pericol de incendiu

Înainte de a efectua reglaje sau reparații:

- Deconectați fișa bujiei și țineți-o la distanță de bujie.
- Deconectați borna negativă a bateriei (numai la motoarele cu demaror electric).
- Utilizați numai unelte adecvate.
- Nu efectuați intervenții asupra clapetelor reglatoare, asupra articulațiilor sau asupra altor piese pentru a spori turația motorului.
- Piese de schimb trebuie să fie identice și montate în aceeași poziție cu piesele originale. Este posibil ca alte piese să nu funcționeze la fel de bine, să deterioreze aparatul și să provoace vătămări corporale.
- Nu loviți volanta cu ciocanul sau cu obiecte grele. În caz contrar, volanta se poate dezmembra în timpul funcționării.

Atunci când testați scântea la bujii:

- Folosiți un tester aprobat.
- Nu verificați scântea cu bujia demontată.

Servisarea sistemului de control al emisiilor

Întreținerea, înlocuirea sau repararea dispozitivelor și sistemelor de control al emisiilor poate fi efectuată de orice firmă sau persoană specializată în repararea motoarelor nerutiere. Pentru a obține însă servisarea „fără taxă” a sistemelor de control al emisiilor, lucrarea trebuie efectuată de un dealer autorizat de producător. Consultați declarațiile privind controlul emisiilor.

Programul de întreținere

Primele 5 ore
<ul style="list-style-type: none"> • Schimbați uleiul
La fiecare 8 ore sau zilnic
<ul style="list-style-type: none"> • Verificați nivelul uleiului de motor • Curățați zona din jurul comenzilor și tobei de eșapament • Curățați grila de intrare a aerului
La fiecare 100 de ore sau anual
<ul style="list-style-type: none"> • Întrețineți sistemul de evacuare
La fiecare 200 de ore sau anual

- Schimbați uleiul de motor
- Curățați filtrul de aer ¹

La fiecare 600 de ore sau la fiecare 3 ani

- Înlocuiți filtrul de aer

Anual

- Înlocuiți bujia
- Întrețineți sistemul de alimentare cu combustibil
- Servisați sistemul de răcire ¹
- Verificați jocul supapei ²

¹ În condiții cu praf sau cu impurități în aer, curățați mai frecvent.

² Doar în cazul în care se observă probleme în funcționarea motorului.

Carburatorul și turația motorului

Nu reglați niciodată carburatorul sau turația motorului. Carburatorul a fost reglat din fabrică pentru a funcționa eficient în majoritatea condițiilor. Nu efectuați intervenții asupra clapetelor reglatoare, asupra articulațiilor sau asupra altor piese pentru a modifica turația motorului. Dacă sunt necesare reglaje, apelați la un dealer cu service autorizat Briggs & Stratton.

NOTIFICARE Producătorul echipamentului specifică turația maximă a motorului instalat pe echipament. **Nu depășiți** această turație. Dacă aveți dubii cu privire la turația maximă a echipamentului dvs. sau la turația reglată din fabrică, contactați un dealer cu service autorizat Briggs & Stratton pentru asistență. Pentru o funcționare sigură și corectă a echipamentului, turația motorului trebuie reglată numai de un tehnician de service calificat.

Servisarea bujiei

Vezi Figura 17

Verificați deschiderea (A, Figura 17) cu un calibr (B). Dacă este necesar, modificați deschiderea. Montați și strângeți bujia la cuplul recomandat Pentru informații despre deschiderea bujiei sau cuplul, consultați secțiunea **Specificații**.

Notă: În unele zone, legile locale impun utilizarea unei bujii cu rezistor pentru a suprima semnalele de aprindere. Dacă acest motor a fost echipat la origine cu o bujie cu rezistor, utilizați același tip de bujie pentru înlocuire.

Servisarea sistemului de evacuare



AVERTISMENT



Funcționarea motorului produce căldură Piese ale motorului, în special toba de eșapament, devin foarte fierbinți.

Se pot produce arsuri termice grave la contactul cu acestea.

Deșeurile combustibile, cum ar fi frunzele, iarba, ramurile etc. pot lua foc.

- Lăsați toba de eșapament, cilindrul și lamelele acestuia să se răcească înainte de a le atinge.
- Îndepărtați deșeurile inflamabile acumulate în zona tobei de eșapament și a cilindrului.
- Conform California Public Resource Code, secțiunea 4442, este interzisă utilizarea motorului în zone cu păduri, tufișuri sau iarbă fără a fi dotate cu un sistem de evacuare cu dispozitiv parascântei conform secțiunii 4442, aflat în bună stare de funcționare. Este posibil ca alte state să aibă legi similare. Contactați producătorul echipamentului original, comerciantul sau dealerul pentru a obține un dispozitiv parascântei destinat sistemului de evacuare instalat pe acest motor.

Îndepărtați materialele inflamabile acumulate în zona tobei de eșapament și a cilindrului. Verificați ca toba de eșapament să nu prezinte crăpături, coroziuni sau alte probleme. Îndepărtați dispozitivul parascântei, dacă este prevăzut, și verificați să nu fie deteriorat sau să prezinte blocaje de carbon. Dacă depistați probleme, montați piese de schimb înainte de utilizare.



AVERTISMENT

Piese de schimb trebuie să fie identice și montate în aceeași poziție cu piesele originale. Este posibil ca alte piese să nu funcționeze la fel de bine, să deterioreze aparatul sau să provoace vătămări corporale.

Schimbați uleiul de motor

Consultați figura: 18, 19, 20

Uleiul uzat este un deșeu periculos și trebuie să fie eliminat în mod corespunzător. Nu îl aruncați împreună cu deșeurile menajere. Interesați-vă la autoritățile locale, centrul de service sau la dealer care sunt posibilitățile de eliminare/reciclare sigure.

Scurgerea uleiului

1. Cu motorul oprit dar cald, deconectați fișa bujiei (D, Figura 18) și țineți-o la distanță de bujie (E).
2. Scoateți joja (A, Figura 19).
3. Motorul prezintă două bușoane de scurgere a uleiului. Demontați bușoanele de scurgere a uleiului (F, H, Figura 20). Goliți uleiul într-un recipient aprobat.
4. După scurgerea uleiului, montați și strângeți bușonul de scurgere a uleiului (F, H, Figura 20).

Adăugarea uleiului

- Asigurați-vă că motorul este orizontal.
 - Curățați zona orificiului de alimentare cu ulei de orice fel de reziduuri.
 - Consultați **secțiunea** Specificații pentru detalii cu privire la capacitatea de ulei.
1. Scoateți joja (A, Figura 19) și ștergeți-o cu o cârpă curată.
 2. Motorul are mai multe orificii de alimentare cu ulei. Turnați lent uleiul în orificiile de alimentare cu ulei (C, G, Figura 20). **Nu alimentați în exces.** După adăugarea uleiului, așteptați un minut și apoi verificați nivelul uleiului.
 3. Montați joja (A, Figura 19).
 4. Scoateți joja și verificați nivelul uleiului. Nivelul corect al uleiului este la capătul superior al indicatorului de umplere completă (B, Figura 19) de pe joja.
 5. Remontați joja (A, Figura 19).
 6. Conectați fișa bujiei (D, Figura 18) la bujie (E).

Întreținerea filtrului de aer

Consultați figura: 21



AVERTISMENT

Combustibilul și vaporii săi sunt foarte inflamabili și explozivi.

Incendiul sau explozia pot cauza arsuri grave sau decesul.

- Nu porniți sau nu utilizați niciodată motorul având demontat ansamblul filtrului de aer (dacă este prevăzut) sau filtrul de aer (dacă este prevăzut).

NOTIFICARE Nu folosiți aer comprimat sau solvenți pentru a curăța filtrul. Aerul comprimat poate deteriora filtrul, iar solvenții vor dizolva filtrul.

Consultați **Programul de întreținere** pentru cerințele de întreținere.

Filtru de aer din hârtie

1. Desfaceți elementul (elementele) de fixare (C, Figura 21).
2. Demontați capacul (A, Figura 21).
3. Demontați filtrul (B, Figura 21).
4. Pentru a face să cadă reziduurile, bateți ușor filtrul (B, Figura 21) pe o suprafață tare. Dacă filtrul este excesiv de murdar, înlocuiți-l cu unul nou.
5. Montați filtrul (B, Figura 21).
6. Montați capacul (A, Figura 21) și fixați-l cu elementul (elementele) de fixare (C). Asigurați-vă că elementul (elementele) de fixare este (sunt) bine strânse.

Verificați sistemul de alimentare cu combustibil

Consultați figura: 22



AVERTISMENT

Combustibilul și vaporii săi sunt foarte inflamabili și explozivi.

Incendiul sau explozia pot provoca arsuri grave sau decesul.

- Păstrați combustibilul la distanță față de scântei, flăcări deschise, flăcări de veghe, surse de căldură și alte surse de aprindere.
- Verificați frecvent liniile de alimentare cu combustibil, rezervorul, bușonul și accesoriile pentru detectarea fisurilor sau scurgerilor. Înlocuiți dacă este necesar.
- Înainte de a curăța sau înlocui filtrul de combustibil, scurgeți combustibilul din rezervor sau închideți robinetul de oprire a combustibilului.
- În cazul în care se varsă combustibil, așteptați până la evaporarea acestuia înainte de a porni motorul.

- Piese de rezervă trebuie să fie aceleași și să fie instalate în aceeași poziție ca piesele originale.

Filtru de combustibil, dacă este prevăzut

1. Demontați bușonul rezervorului de combustibil (A, Figura 22).
2. Demontați filtrul de combustibil (B, Figura 22).
3. Dacă filtrul de combustibil este murdar, curățați-l sau înlocuiți-l. Dacă înlocuiți filtrul de combustibil, asigurați-vă că utilizați un filtru de schimb original.

Servisarea sistemului de răcire



AVERTISMENT

Funcționarea motorului produce căldură. Piese ale motorului, în special toba de eșapament, devin foarte fierbinți.

Se pot produce arsuri termice grave la contactul cu acestea.

Deșeurile combustibile, cum ar fi frunzele, iarba, ramurile etc. pot lua foc.

- Lăsați toba de eșapament, cilindrul și aripile acestuia să se răcească înainte de a le atinge.
- Îndepărtați deșeurile inflamabile acumulate în zona tobei de eșapament și a cilindrului.

NOTIFICARE Nu curățați motorul cu apă. Apa poate contamina sistemul de alimentare cu combustibil. Folosiți o perie sau o cârpă curată pentru a curăța motorul.

Acest motor este răcit cu aer. Murdăria sau reziduurile pot restricționa fluxul de aer și provoca supraîncălzirea motorului, având ca rezultat scăderea performanțelor și reducerea duratei de funcționare a motorului.

1. Folosiți o perie sau o cârpă uscată pentru a îndepărta reziduurile de pe grila de intrare a aerului.
2. Menționeți curate articulațiile, arcurile și comenzile.
3. Nu permiteți acumularea de deșeurile inflamabile în zona din jurul și din spatele tobei de eșapament.
4. Verificați dacă lamelele radiatorului pentru ulei nu conțin murdărie și reziduuri.

După un timp, reziduurile se pot acumula în lamelele de răcire ale cilindrului și pot provoca supraîncălzirea motorului. Aceste reziduuri nu pot fi îndepărtate fără dezasablarea parțială a motorului. Apelați la un agent autorizat Briggs & Stratton pentru inspecția și curățarea sistemului de răcire cu aer conform recomandărilor din **Programul de întreținere**.

Depozitarea



AVERTISMENT

Combustibilul și vaporii săi sunt foarte inflamabili și explozivi.

Incendiul sau explozia pot cauza arsuri grave sau deces.

Atunci când depozitați combustibil sau echipamente cu combustibil în rezervor

- Depozitați-le la distanță de cuptoare, sobe, boilere sau alte echipamente care au flacără de veghe sau altă sursă de aprindere, deoarece acestea ar putea aprinde vaporii de combustibil.

Sistemul de alimentare cu combustibil

Consultați figura: 23

Depozitați motorul în poziție orizontală (poziția normală de lucru). Umpleți rezervorul de combustibil (A, Figura 23) cu combustibil. Pentru a permite dilatarea combustibilului, nu umpleți până deasupra gurii de umplere a rezervorului de combustibil (B).

Combustibilul poate pierde valabilitatea atunci când este păstrat într-un recipient de depozitare mai mult de 30 de zile. De fiecare dată când umpleți recipientul cu combustibil, adăugați stabilizator de combustibil, conform instrucțiunilor producătorului. Acesta menține combustibilul proaspăt și reduce problemele legate de combustibil sau contaminarea în sistemul de alimentare cu combustibil.

Nu este necesar să evacuați combustibilul din motor atunci când se adaugă stabilizatorul de combustibil conform instrucțiunilor. Înainte de depozitare, porniți motorul timp de 2 minute pentru a circula combustibilul și stabilizatorul prin sistemul de alimentare cu combustibil.

Dacă benzina din motor nu a fost tratată cu un stabilizator de combustibil, ea trebuie să fie scursă într-un recipient aprobat. Lăsați motorul să funcționeze până când se oprește din lipsă de benzină. Se recomandă folosirea unui stabilizator de combustibil în recipientul de depozitare pentru menținerea proaspătății combustibilului.

Ulei de motor

Schimbați uleiul cât timp motorul este cald. Consultați secțiunea **Schimbarea uleiului de motor**.

Remediarea defecțiunilor

Pentru asistență, contactați dealerul local, accesați **VanguardEngines.com** sau apelați **1-800-999-9333** (în SUA).

Specificații

Model: 12V000	
Capacitate cilindrică	12.387 ci (203 cc)
Alezaj	2.677 in (68 mm)
Cursă	2.204 in (56 mm)
Capacitate ulei	18 - 20 oz (.54 - .59 L)
Distanță electrozi bujie	.030 in (.76 mm)
Cuplu bujie	180 lb-in (20 Nm)
Distanță electrozi rotor	.010 - .013 in (.25 - .35 mm)
Joc supapă de admisie	.004 - .006 in (.10 - .15 mm)
Joc supapă de evacuare	.005 - .007 in (.15 - .20 mm)

Puterea motorului va scădea cu 3,5% la fiecare 1.000 de picioare (300 de metri) deasupra nivelului mării și cu 1% la fiecare 10° F (5,6° C) peste 77° F (25° C). Motorul va funcționa satisfăcător la un unghi de până la 30°. Consultați manualul de utilizare al echipamentului pentru limitările de siguranță privind utilizarea în pantă.

Componente service - Model: 12V000	
Componentă service	Număr piesă
Filtru de aer din hârtie (Figura 21)	596760
Tratamentul și stabilizatorul de combustibil cu formulă avansată	
Bujie cu rezistor	597383
Cheie pentru bujii	19576, 5402
Tester de bujii	19368

Vă recomandăm să apelați la un distribuitor cu service autorizat Briggs & Stratton pentru toate operațiile de întreținere și reparare a motorului și a pieselor pentru motor.

Puterea nominală: Puterea nominală brută aferentă modelelor individuale de motoare pe benzină este etichetată în conformitate cu SAE (Society of Automotive Engineers - Societatea inginerilor auto), cod J1940, Procedura de evaluare a puterii și cuplului motoarelor mici, și este evaluată în conformitate cu SAE J1995. Valorile cuplului sunt stabilite la 2.600 rot./min. pentru motoarele cu turația indicată pe etichetă și la 3.060 rot./min. pentru toate celelalte; valorile exprimate în cai putere sunt stabilite la 3.600 rot./min. Curbele de variație a puterii brute pot fi văzute la www.BRIGGSandSTRATTON.COM. Valorile puterii nete sunt determinate cu echipamentul și filtrul de aer montate, în timp ce valorile puterii brute sunt determinate fără aceste accesorii. Puterea brută efectivă a motorului va fi mai mare decât puterea netă a motorului și este afectată, printre altele, de condițiile de funcționare din mediul ambiant și de variabilitatea specifică motorului respectiv. Dat fiind faptul că motoarele sunt montate pe o varietate largă de produse, motorul pe benzină poate să nu dezvolte puterea brută nominală atunci când este utilizat pe un anumit echipament. Această diferență se datorează unei multitudini de factori incluzând, dar fără a fi limitată la, varietatea de componente ale motorului (filtru de aer, echipament, sarcină, răcire, carburator, pompă de benzină etc.), limitările aplicației, mediul de funcționare (temperatură, umiditate, altitudine), precum și variațiile între motoare. Datorită limitărilor de capacitate și de producție, Briggs & Stratton poate înlocui acest motor cu unul de putere nominală mai mare.

Garanție

Garanția motorului Briggs & Stratton

Valabilă din ianuarie 2019

Garanție limitată

Briggs & Stratton garantează că, în perioada de garanție specificată mai jos, va repara sau va înlocui în mod gratuit orice componente cu defecte de material, de manoperă sau ambele. Cheltuielile de transport pentru produsele trimise pentru a fi reparate sau înlocuite conform cu această garanție trebuie suportate de către cumpărător. Această garanție este valabilă pentru perioadele de timp și în condițiile menționate mai jos. Pentru a beneficia de service conform garanției, localizați cel mai apropiat dealer autorizat pentru service folosind harta cu localizarea dealerilor de pe

BRIGGSandSTRATTON.COM. Cumpărătorul trebuie să contacteze dealerul autorizat pentru service și trebuie să îi pună acestuia la dispoziție produsul pentru inspecție și testare.

Nu există alte garanții explicite. Garanțiile implicite, inclusiv cele de vandabilitate sau adecvare pentru un anumit scop, sunt limitate la perioada de garanție menționată mai jos sau în măsura permisă de lege. În limitele permise de lege, producătorul este exonerat de orice răspundere în ceea ce privește daunele care nu fac obiectul garanțiilor. Unele state sau țări nu permit limitarea duratei de valabilitate a unei garanții implicite, iar unele state sau țări nu permit excluderea sau limitarea daunelor accidentale sau rezultate pe cale de consecință, astfel încât este posibil ca limitările și excluderile mai sus menționate să nu se aplice în cazul dumneavoastră. Această garanție vă conferă anumite drepturi legale, în plus puteți beneficia și de alte drepturi legale, care diferă de la o țară la alta și de la un stat la altul ⁴.

Termenii standard ai garanției ^{1, 2, 3}

Vanguard™; Seria comercială ³

Uz personal - 36 de luni

Uz comercial - 36 de luni

Seria XR

Utilizare personală - 24 de luni

Utilizare comercială - 24 de luni

Toate celelalte motoare cu cilindri din fontă Dura-Bore™

Uz personal - 24 de luni

Uz comercial - 12 luni

Toate celelalte motoare

Uz personal - 24 de luni

Uz comercial - 3 luni

¹ Aceștia sunt termenii noștri standard de garanție, însă este posibil să publicăm ocazional termeni de garanție suplimentari, care nu existau la data publicării. Pentru a obține termenii de garanție actualizați ai motorului dvs., accesați BRIGGSandSTRATTON.com sau contactați un dealer autorizat pentru service Briggs & Stratton.

² Nu se acordă garanție pentru motoarele folosite ca sursă principală de alimentare în locul rețelelor de utilități; pentru generatoarele de rezervă folosite în scop comercial, pentru vehiculele utilitare cu o viteză de peste 25 de mile pe oră, sau pentru motoarele folosite în competiții sau pe utilaje comerciale ori de închiriat.

³ Vanguard montate pe generatoarele de rezervă: 24 de luni pentru uz personal, fără garanție pentru uz comercial. Seriile comerciale cu data de fabricație anterioară lunii iulie 2017, 24 de luni pentru uz personal, 24 de luni pentru uz comercial.

⁴ În Australia - Produsele noastre sunt însoțite de garanții care nu pot fi excluse în baza legislației australiene pentru consumatori. Aveți dreptul la înlocuire sau rambursări în cazul unei defecțiuni majore și la compensări în cazul oricăror altor daune sau deteriorări previzibile în mod rezonabil. De asemenea, aveți dreptul la reparații sau înlocuiri ale produselor dacă acestea nu sunt de calitate acceptabilă și dacă defecțiunea nu este una majoră. Pentru a beneficia de service conform garanției, localizați cel mai apropiat dealer autorizat pentru service folosind harta cu localizarea dealerilor de pe BRIGGSandSTRATTON.COM, apelând 1300 274 447 sau contactându-ne prin e-mail ori în scris la salesenquires@briggsandstratton.com.au. Briggs & Stratton Australia Pty Ltd, 1 Moorebank Avenue, Moorebank, NSW, Australia, 2170.

Perioada de garanție începe la data inițială a cumpărării de către primul consumator persoană fizică sau juridică. „Utilizare personală” înseamnă utilizare rezidențială de către un consumator particular. „Utilizare comercială” înseamnă toate celelalte utilizări, inclusiv utilizarea în scopuri comerciale, aducătoare de venituri sau chirie. În cadrul acestei polițe de garanție, un motor, odată ce a fost utilizat comercial este considerat ca fiind de uz comercial și pentru viitor.

Păstrați documentul care dovedește achiziția. Dacă nu prezentați dovada datei achiziției inițiale în momentul în care solicitați service în baza garanției, pentru a determina eligibilitatea la garanție va fi folosită data de fabricație a produsului. Înregistrarea produsului nu este obligatorie pentru obținerea de service în baza garanției la produsele Briggs & Stratton.

Despre garanție

Această garanție acoperă exclusiv defectele de material și/sau de manoperă ale motorului și nu implică înlocuirea sau rambursarea costului echipamentului pe care a fost montat motorul. Întreținerea de rutină, reglajele, ajustările sau uzura normală nu sunt acoperite de această garanție. În mod similar, garanția nu este valabilă dacă motorul a fost modificat sau dacă numărul de serie al motorului a fost deteriorat sau îndepărtat. Această garanție nu acoperă deteriorările motorului sau problemele de performanță cauzate de:

- folosirea altor piese decât piesele originale Briggs & Stratton;
- funcționarea motorului cu ulei insuficient, contaminat sau cu caracteristici inadecvate;

3. folosirea de combustibil contaminat sau vechi, benzină cu peste 10% etanol sau folosirea de combustibili alternativi precum GPL pe motoare care nu au fost proiectate/produse de Briggs & Stratton pentru a funcționa cu astfel de combustibili;
4. murdăria intrată în motor din cauza întreținerii sau reasamblării incorecte a filtrului de aer;
5. lovirea unui obiect cu lama cuțitului unei mașini cu cuțite rotative de tuns gazonul, montarea incorectă sau fără strângere adecvată a adaptoarelor cuțitelor, rotoarelor sau altor dispozitive montate pe arborele cotit, sau strângerea excesivă a curelei trapezoidale;
6. piese sau ansamble asociate care nu sunt furnizate de Briggs & Stratton, precum ambreiaje, transmisii, comenzi ale echipamentului;
7. supraîncălzirea din cauza ierbii tăiate, noroiului, reziduurilor sau cuiburilor de rozătoare care astupă sau înfundă lamelele de răcire sau zona volantei, sau folosirea motorului fără ventilare suficientă;
8. vibrarea excesivă din cauza supraturării, fixării incorecte a motorului, cuțitelor sau rotoarelor desfăcute sau dezechilibrate, sau cuplării incorecte a componentelor echipamentului pe arborele cotit;
9. folosirea greșită, lipsa întreținerii periodice, transport, manipulare sau depozitare, instalare incorectă a motorului.

Service-ul în baza garanției este disponibil doar prin intermediul dealerilor autorizați pentru service Briggs & Stratton. Localizați cel mai apropiat dealer de service autorizat folosind harta de localizare a dealerilor de pe BRIGGSandSTRATTON.COM sau apelând 1-800-233-3723 (în SUA).

80004537 (Rev. E)

Not for reproduction

В настоящем руководстве содержится информация по безопасности, которая призвана обратить ваше внимание на опасности и риски, связанные с работой двигателей, а так же, как избежать их. В руководстве также приведены инструкции по надлежащей эксплуатации и обслуживанию двигателя. Поскольку компания Briggs & Stratton может не знать, какое оборудование будет приводить в движение данный двигатель, важно, чтобы вы прочли и поняли эти инструкции, а также инструкции для оборудования, приводимого в движение данным двигателем. **Сохраните эту инструкцию для использования в будущем.**

Примечание: Рисунки и иллюстрации в настоящем руководстве представлены только для справки и могут отличаться от конкретной модели. Если у вас возникли вопросы, обратитесь к местному дилеру.

Для получения запасных частей или технической помощи запишите модель, тип и номер вашего двигателя, а также дату покупки. Эти номера указаны на вашем двигателе (см. раздел **Конструктивные узлы и органы управления**).

Дата покупки	
Модель/тип/отладка двигателя	
Серийный номер двигателя	

Контактная информация представителя в Европе

По вопросам, касающимся нормы выбросов в Европе, обращайтесь в наш европейский офис по адресу:

Max-Born-Straße 2, 68519 Viernheim, Германия.

Экологический стандарт Stage V (5) Европейского союза (ЕС): Значения углекислого газа (CO₂)

Содержание углекислого газа для двигателей Briggs & Stratton, сертифицированных для ЕС, можно найти на веб-сайте BriggsandStratton.com, введя CO₂ в окно поиска.

Информация об утилизации





Всю упаковку, отработанное масло и аккумуляторные батареи необходимо утилизировать в соответствии с применимыми нормативными требованиями.

Безопасность оператора

Предупредительные знаки опасности и сигнальные слова

Символ предупреждения об опасности () используется для обозначения информации по технике безопасности касательно опасностей, которые могут привести к травмированию. С предупредительным знаком используются слова «ОПАСНО», «ОСТОРОЖНО» или «ВНИМАНИЕ», указывающие на вероятность и возможную степень серьезности травмы. В дополнение может использоваться знак, указывающий на тип опасности.

 **ОПАСНО** указывает на опасную ситуацию, которая, если ее не избежать, приведет к смертельному исходу или получению серьезных травм.

 **ПРЕДУПРЕЖДЕНИЕ!** указывает на опасную ситуацию, которая, если ее не избежать, может привести к смертельному исходу или получению серьезных травм.

 **ВНИМАНИЕ!** указывает на опасную ситуацию, которая, если ее не избежать, может привести к травме легкой или средней степени тяжести.

ПРИМЕЧАНИЕ обозначает ситуацию, при которой устройство может быть повреждено.

Знаки опасности и пояснения к ним

Знак	Значение	Знак	Значение
	Информация об опасности получения травм.		Перед эксплуатацией и обслуживанием данного изделия внимательно прочтите руководство по эксплуатации.
	Риск возникновения пожара		Опасность взрыва
	Опасность поражения электрическим током.		Опасность поражения ядовитым газом
	Горячая поверхность		Опасность шума - Рекомендуется средство защиты органов слуха при длительной эксплуатации.
	Опасность выброса предметов - Ношение средства защиты для глаз.		Опасность взрыва
	Опасность обморожения		Опасность обратного хода
	Опасность ампутации - движущиеся части		Опасность поражения химическими веществами
	Опасность получения ожогов		Едкое вещество

Общие положения о безопасности

 **ОСТОРОЖНО**

Двигатели Briggs & Stratton® не предназначены и не должны использоваться для привода: развлекательных и спортивных картов, детских, развлекательных или вездеходных транспортных средств, мотоциклов, транспортных средств на воздушной подушке, летательных аппаратов или транспортных средств для соревнований без получения разрешения компании Briggs & Stratton. Для получения информации о продукции для спортивных состязаний посетите сайт www.briggsracing.com. Для получения информации об использовании мотовездеходов обратитесь в Центр по применению двигателей Briggs & Stratton по тел. 1-866-927-3349. Ненадлежащее применение двигателя может стать причиной тяжелой травмы или смерти.

 **ОСТОРОЖНО**  

Топливо и его пары легко воспламеняются и взрывоопасны.

Воспламенение или взрыв могут привести к тяжелым ожогам или смертельному исходу.

При доливе топлива

- Заглушите двигатель, дайте ему как минимум 2 минуты, чтобы остыть, и только после этого снимите крышку топливного бака.
- Заполнение топливного бака следует осуществлять за пределами помещения или в хорошо вентилируемом помещении.
- Не следует переполнять топливный бак. Чтобы учесть тепловое расширение топлива, не заполняйте топливный бак выше нижней части горловины.

- Храните топливо вдали от источников искр, открытого огня, зажженных горелок и других источников возгорания.
- Регулярно проверяйте топливные трубки, бак, крышку и патрубки на наличие трещин и протечек. При необходимости заменяйте.
- В случае пролива топлива, подождите, пока оно испарится, и только после этого запускайте двигатель.

При запуске двигателя

- Убедитесь, что кабель свечи зажигания, глушитель, крышка топливного бака и воздушный фильтр (если таковые имеются) находятся на своих местах и надежно закреплены.
- Не заводите двигатель при снятой свече зажигания.
- В случае перелива топлива в карбюраторе двигателя, установите воздушную заслонку (если имеется) в положение OPEN (Открыто)/RUN (Работа), переместите рычаг управления дросселем (если имеется) в положение FAST (Быстро) и заводите двигатель, пока он не запустится.

При эксплуатации оборудования

- Не наклоняйте двигатель или оборудование на угол, при котором может пролиться топливо.
- Запрещается закрывать воздушную заслонку карбюратора, чтобы остановить двигатель.
- Никогда не запускайте и не эксплуатируйте двигатель без установленного узла воздухоочистителя (если имеется) или воздушного фильтра (если имеется).

При смене масла

- Если вы сливаете масло через верхний маслосливной патрубок, топливный бак должен быть пустым, иначе топливо может протечь и вызвать воспламенение или взрыв.

При наклоне устройства для выполнения техобслуживания

- Если для выполнения техобслуживания требуется наклонить агрегат, необходимо опорожнить топливный бак, если он установлен на двигатель. В противном случае топливо может разлиться и вызвать пожар или взрыв.

При транспортировке оборудования

- Транспортировку следует осуществлять с ПУСТЫМ топливным баком или с краником подачи топлива в положении CLOSED (Закрыто).

При хранении топлива или оборудования с топливом в баке

- Храните топливо и оборудование вдали от котлов, печей, водонагревателей и прочих приборов, в которых используются горелки или иные источники воспламенения, поскольку это может привести к воспламенению паров топлива.



ОСТОРОЖНО

При запуске двигателя происходит искрение.

Искрение может привести к возгоранию находящихся поблизости воспламеняемых газов.

В результате возгорания может произойти пожар или взрыв.

- Если поблизости произошла утечка природного или сжиженного газа, не запускайте двигатель.
- Не используйте находящиеся под давлением пусковые жидкости, поскольку их испарения легко воспламеняются.



ОСТОРОЖНО

ОПАСНОСТЬ ОТРАВЛЕНИЯ ЯДОВИТЫМИ ГАЗАМИ! Выхлопные газы содержат окись углерода — ядовитый газ, который может убить за считанные минуты. Этот газ НЕВОЗМОЖНО увидеть или почувствовать; он не имеет запаха. Даже если вы не чувствуете запаха выхлопных газов, вы все равно можете вдыхать угарный газ. Если во время эксплуатации данного изделия вас начинает тошнить или вы начинаете испытывать головокружение или слабость, выключите его и НЕМЕДЛЕННО выйдите на свежий воздух. Обратитесь к врачу. Возможно, вы отравились угарным газом.

- Эксплуатируйте данное изделие ТОЛЬКО вне помещений и вдали от окон, дверей и вентиляционных отверстий, чтобы сократить риск накопления угарного газа и втягивания его в жилые помещения.
- В соответствии с указаниями производителя в помещениях следует установить и содержать в исправном состоянии датчики окиси углерода, работающие от батарей или от сети с аварийным аккумуляторным источником питания. Аварийные датчики дыма не улавливают газ окиси углерода.
- НЕ ЗАПУСКАЙТЕ данное оборудование в домах, гаражах, подвалах, туннелях, сараях и других частично замкнутых пространствах, даже

если при этом используются вентиляторы или открыты окна и двери для вентиляции. В этих местах угарный газ может быстро накапливаться и надолго задерживаться, даже после выключения оборудования.

- ВСЕГДА устанавливайте этот датчик с подветренной стороны и направляйте поток выхлопных газов двигателя в сторону от мест пребывания людей.



ОСТОРОЖНО

Быстрое втягивание пускового троса (обратный ход) может притянуть вашу кисть или руку к двигателю до того, как вы успеете отпустить его.

Это может привести к переломам, ушибам и вывихам.

- При запуске двигателя медленно потяните за пусковой трос, пока не почувствуете сопротивление, а затем дерните, чтобы избежать обратного хода троса.
- Перед запуском двигателя отключите все внешние нагрузки оборудования/двигателя.
- Элементы оборудования, которые непосредственно подсоединены к двигателю, например, среди прочего, ножи, крыльчатки, шкивы, звездочки и т. п., должны быть надежно закреплены.



ОСТОРОЖНО

Вращающиеся детали могут захватить и затянуть руки, ноги, волосы, одежду или аксессуары.

Это может привести к ампутации или тяжелым рваным ранам.

- Не эксплуатируйте оборудование без предусмотренных защитных приспособлений.
- Берегите руки и ноги от вращающихся элементов.
- Уберите длинные волосы и снимите ювелирные украшения.
- Не носите свободную одежду, болтающиеся шнурки или предметы, которые могут быть захвачены движущимися деталями.



ОСТОРОЖНО

Работающий двигатель нагревается. Детали двигателя, особенно глушитель, нагреваются до очень высокой температуры.

При контакте с ними можно получить ожоги высокой степени.

Воспламеняемый мусор, например листья, трава, сухая поросль и т.д. могут загореться.

- Прежде чем прикасаться, дайте время глушителю, цилиндрам двигателя и ребрам радиатора остыть.
- Удалите накопившийся воспламеняемый мусор с участков вблизи глушителя и цилиндра.
- Использование или эксплуатация двигателя на территории, покрытой лесом, кустарниками или травой, без оснащения системы выхлопных газов искрогасителем и поддержки его в рабочем состоянии, является нарушением норматива Public Resource Code, раздел 4442, штата Калифорния. В других штатах или федеральных юрисдикциях также могут действовать подобные законы. Для приобретения искрогасителя, рассчитанного на выхлопную систему, которая установлена на двигателе, обратитесь к производителю оригинального оборудования, розничному продавцу или дилеру.



ОСТОРОЖНО

Случайное образование искры может привести к пожару или поражению электрическим током.

Случайный запуск может привести к захватыванию, травматической ампутации различных частей тела или к образованию рваных ран.

Опасность возгорания

Перед проведением регулировки или ремонта:

- Отсоедините провод от свечи зажигания и отведите его от свечи.
- Отсоедините кабель от отрицательной клеммы аккумулятора (только для двигателей с электростартером).
- Используйте только подходящие инструменты.
- Не меняйте настройку пружины, тяг и других деталей регулятора для увеличения частоты вращения вала двигателя.

- Запасные детали должны быть такой же конструкции и устанавливаться на то же самое место, что и первоначальные детали. Использование неоригинальных запасных частей может стать причиной ухудшения работы, повреждения оборудования и травмирования людей.
- Запрещается наносить удары по маховику молотком или твердым предметом, поскольку позже маховик может разрушиться во время эксплуатации двигателя.

Проверка на искру:

- Используйте подходящий прибор для проверки свечей зажигания.
- Не проверяйте наличие искры при снятой свече зажигания.

Конструктивные узлы и элементы управления

Органы управления двигателем

Сравните изображение (рис.: 1, 2) со своим двигателем, чтобы ознакомиться с расположением различных конструктивных узлов и органов управления.¹

- A. Идентификационные номера двигателя **Модель - Тип - Код**
- B. Свеча зажигания
- C. Топливный бак и крышка
- D. Воздушный фильтр
- E. Рукоятка пускового троса
- F. Масляный щуп
- G. Маслосливное отверстие
- H. Маслосливная пробка
- I. Глушитель, защитный кожух глушителя (если установлен), искрогаситель (если установлен)
- J. Управление дросселем / Отключение подачи топлива / Transport Guard™
- K. Управление заслонкой
- L. Решетка воздухозаборного отверстия
- M. Выключатель электрического запуска (если имеется)

¹ Некоторые двигатели и оборудование имеют органы дистанционного управления. Сведения о расположении и работе органов дистанционного управления смотрите в руководстве по эксплуатации оборудования.

Знаки управления двигателем и пояснения к ним

Знак	Значение	Знак	Значение
	ВЫСОКИЕ обороты двигателя		НИЗКИЕ обороты двигателя
	Двигатель — ОСТАНОВ		Вкл. — Выкл.
	Запуск двигателя — Дроссельная заслонка ЗАКРЫТА		Запуск двигателя — Дроссельная заслонка ОТКРЫТА
	Крышка топливного бака Кран подачи топлива — ОТКРЫТ		Кран подачи топлива — ЗАКРЫТ
	Уровень топлива — Максимум Не допускайте переполнения		

Сборка

Изменение управления дроссельной заслонкой

Стандартный двигатель оснащен ручным управлением дроссельной заслонкой. Для установки дистанционного управления дроссельной заслонкой или для установки фиксированной скорости следуйте соответствующим нижеприведенным инструкциям.

Примечание: После монтажа, возможно, потребуется отрегулировать частоту вращения двигателя в соответствии с техническими спецификациями производителя оборудования. При возникновении вопросов обратитесь к авторизованному сервисному дилеру компании Briggs & Stratton.

Дистанционное управление с помощью кабеля из сплетенного провода
Дистанционное управление дроссельной заслонкой с помощью кабеля из плетеного провода можно установить в любом из двух направлений; **В направлении головки цилиндра или Вперед.**

В направлении головки цилиндра

Смотрите рисунок: 3, 4

1. Переместите рычаг управления дросселем / Transport Guard™ (A, Рис. 3, 4) в положение FAST (Быстро).
 2. Удерживайте гайку крепления кабеля (J, Рис. 4) с помощью 10-мм гаечного ключа и ослабьте винт (K).
 3. Проденьте кабель (L, Рис. 4) через отверстие в гайке крепления кабеля (J) и затяните винт (K). Конец кабеля (L) не должен торчать из отверстия более чем на 1/2 дюйма (12,7 мм).
 4. Ослабьте винт (I, Рис. 4). Закрепите кабельную муфту (N) под зажимом кабеля (M) и затяните винт (I).
 5. Чтобы проверить дистанционное управление дроссельной заслонкой, несколько раз переместите элемент управления дроссельной заслонкой с медленного на быстрый режим работы. Рычаг дистанционного управления дроссельной заслонкой и кабель (L, Рис. 4) должны перемещаться свободно.
 6. Снимите тягу управления (H, Рис. 4).
- Примечание:* Теперь рычаг управления дросселем / Transport Guard™ будет иметь только два положения: STOP / OFF (СТОП / ВЫКЛ.) и RUN (РАБОТА).
7. Установите новую этикетку Transport Guard™ ON / OFF (ВКЛ. / ВЫКЛ.) (O, Рис. 3) на существующую этикетку рычага управления скоростью, расположенную на декоративной панели (F).

Вперед

Смотрите рисунок: 3, 5, 6

1. Переместите рычаг управления дросселем / Transport Guard™ (A, Рис. 3, 5) в положение FAST (Быстро).
 2. Удерживайте гайку крепления кабеля (J, Рис. 5) с помощью 10-мм гаечного ключа и ослабьте винт (K).
 3. Проденьте кабель (L, Рис. 5) через отверстие в гайке крепления кабеля (J) и затяните винт (K). Конец кабеля (L) не должен торчать из отверстия более чем на 1/2 дюйма (12,7 мм).
 4. Ослабьте винт (I, Рис. 5). Закрепите кабельную муфту (N) под зажимом кабеля (M) и затяните винт (I).
 5. Чтобы проверить дистанционное управление дроссельной заслонкой, несколько раз переместите элемент управления дроссельной заслонкой с медленного на быстрый режим работы. Рычаг дистанционного управления дроссельной заслонкой и кабель (L, Рис. 5) должны перемещаться свободно.
 6. Снимите тягу управления (H, Рис. 6).
- Примечание:* Теперь рычаг управления дросселем / Transport Guard™ будет иметь только два положения: STOP / OFF (СТОП / ВЫКЛ.) и RUN (РАБОТА).
7. Установите новую этикетку Transport Guard™ ON / OFF (ВКЛ. / ВЫКЛ.) (O, Рис. 3) на существующую этикетку рычага управления скоростью, расположенную на декоративной панели (F).

Дистанционное управление с помощью кабеля из одножильного провода
Дистанционное управление дроссельной заслонкой с помощью одножильного кабеля можно установить в любом из четырех направлений; **в направлении головки цилиндра, вперед, влево, или вправо.**

В направлении головки цилиндра

Смотрите рисунок: 7, 8

1. Переместите рычаг управления дросселем / Transport Guard™ (A, Рис. 7, 8) в положение FAST (Быстро).
2. Открутите болт (D, Рис. 7) и гайку (E). Снимите панель (F).

- Используйте 10-мм гаечный ключ и ослабьте гайку (P, Рис. 7) на пол оборота на рычаге управления дросселем / Transport Guard™ (A).
- Установите панель (F, Рис. 7) и затяните гайку (E) и болт (D). Затяните гайку (E) до 40 фунт/дюйм (4,5 Н·м). Затяните болт (D) до 50 фунт/дюйм (5,6 Н·м).
- Вставьте Z-образное крепление одножильного кабеля (Q, Рис. 8) в одно из маленьких отверстий в угловом рычаге (R).
- Ослабьте винт (I, Рис. 8). Закрепите кабельную муфту (N) под зажимом кабеля (M) и затяните винт (I).
- Чтобы проверить дистанционное управление дроссельной заслонкой, несколько раз переместите элемент управления дроссельной заслонкой с медленного на быстрый режим работы. Рычаг дистанционного управления дроссельной заслонкой и одножильный кабель (L, Рис. 8) должны перемещаться свободно.

Вперед

Смотрите рисунок: 7, 9

- Переместите рычаг управления дросселем / Transport Guard™ (A, Рис. 7, 9) в положение FAST (Быстро).
- Открутите болт (D, Рис. 7) и гайку (E). Снимите панель (F).
- Используйте 10-мм гаечный ключ и ослабьте гайку (P, Рис. 7) на пол оборота на рычаге управления дросселем / Transport Guard™ (A).
- Установите панель (F, Рис. 7) и затяните гайку (E) и болт (D). Затяните гайку (E) до 40 фунт/дюйм (4,5 Н·м). Затяните болт (D) до 50 фунт/дюйм (5,6 Н·м).
- Вставьте Z-образное крепление одножильного кабеля (Q, Рис. 9) в одно из маленьких отверстий в угловом рычаге (R).
- Ослабьте винт (I, Рис. 9). Закрепите кабельную муфту (N) под зажимом кабеля (M) и затяните винт (I).
- Чтобы проверить дистанционное управление дроссельной заслонкой, несколько раз переместите элемент управления дроссельной заслонкой с медленного на быстрый режим работы. Рычаг дистанционного управления дроссельной заслонкой и одножильный кабель (L, Рис. 9) должны перемещаться свободно.

Влево

Смотрите рисунок: 7, 10

- Переместите рычаг управления дроссельной заслонкой / TransportGuard® (A, Рис. 7, 10) в положение FAST (Быстро).
- Открутите болт (D, Рис. 7) и гайку (E). Снимите панель (F).
- Используйте 10-мм гаечный ключ и ослабьте гайку (P, Рис. 7) на пол оборота на рычаге управления дроссельной заслонкой / TransportGuard® (A).
- Установите панель (F, Рис. 7) и затяните гайку (E) и болт (D). Затяните гайку (E) до 40 фунт/дюйм (4,5 Н·м). Затяните болт (D) до 50 фунт/дюйм (5,6 Н·м).
- Вставьте Z-образное крепление одножильного кабеля (L, Рис. 10) в небольшое отверстие (S) в рычаге управления дроссельной заслонкой (A).
- Ослабьте винт (I, Рис. 10). Закрепите кабельную муфту (N) под зажимом кабеля (M) и затяните винт (I).
- Чтобы проверить дистанционное управление дроссельной заслонкой, несколько раз переместите элемент управления дроссельной заслонкой с медленного на быстрый режим работы. Рычаг дистанционного управления дроссельной заслонкой и одножильный кабель (L, Рис. 10) должны перемещаться свободно.

вправо

Смотрите рисунок: 7, 11

Чтобы установить рычаг дистанционного управления дроссельной заслонкой в правильном направлении, требуется кронштейн для крепления кабеля (U, Рис. 11, номер детали 596950). Чтобы приобрести монтажный кронштейн для кабеля, обратитесь к официальному сервисному дилеру Briggs & Stratton.

- Переместите рычаг управления дроссельной заслонкой / TransportGuard® (A, Рис. 7, 11) в положение FAST (Быстро).
- Открутите болт (D, Рис. 7) и гайку (E). Снимите панель (F).
- Используйте 10-мм гаечный ключ и ослабьте гайку (P, Рис. 7) на пол оборота на рычаге управления дроссельной заслонкой / TransportGuard® (A).
- Установите панель (F, Рис. 7) и затяните гайку (E) и болт (D). Затяните гайку (E) до 40 фунт/дюйм (4,5 Н·м). Затяните болт (D) до 50 фунт/дюйм (5,6 Н·м).
- Вставьте Z-образное крепление одножильного кабеля (L, Рис. 11) в небольшое отверстие (S) в рычаге управления дроссельной заслонкой (A).
- Открутите болт (T, Рис. 11). Установите монтажный кронштейн для кабеля (U) в положение, показанное на рисунке 11. Закрепите монтажный

кронштейн для кабеля (U) с помощью болта (T). Затяните болт (T) до 30 фунт/дюйм (3,4 Н·м).

- Ослабьте винт (I, Рис. 11). Закрепите кабельную муфту (N) под зажимом кабеля (M) и затяните винт (I).
- Чтобы проверить дистанционное управление дроссельной заслонкой, несколько раз переместите элемент управления дроссельной заслонкой с медленного на быстрый режим работы. Рычаг дистанционного управления дроссельной заслонкой и одножильный кабель (L, Рис. 11) должны перемещаться свободно.

Фиксированная скорость двигателя (без кабеля управления дроссельной заслонкой)

Смотрите рисунок: 3, 12

При установке **фиксированной скорости двигателя**, устанавливать кабель управления дроссельной заслонкой и выбирать скорость не требуется. Быстрый (FAST) режим — это единственный режим работы двигателя.

- Переместите рычаг управления дроссельной заслонкой / TransportGuard® (A, Рис. 3, 12) в положение FAST (Быстро).
- Убедитесь в том, что винт (V, Рис. 12) совпадает с отверстием в кронштейне. Затяните винт (V) до 25 фунт/дюйм (2,8 Н·м).
- Снимите тягу управления (H, Рис. 12).
Примечание: Теперь рычаг управления дроссельной заслонкой / TransportGuard® будет иметь только два положения: STOP / OFF (СТОП / ВЫКЛ.) и RUN (РАБОТА).
- Установите новую этикетку ON / OFF (ВКЛ / ВЫКЛ) TransportGuard® (O, Рис. 3) на существующую этикетку рычага управления скоростью, расположенную на декоративной панели (F).

Эксплуатация

Рекомендации по использованию масла

Количество масла: смотрите раздел *Технические данные*.

ПРИМЕЧАНИЕ

Данный двигатель поставляется компанией Briggs & Stratton без масла. Производители оборудования или дилеры могут залить масло в двигатель. Перед первым запуском двигателя обязательно проверьте уровень масла и долейте масло в соответствии с инструкциями в данном руководстве. Если вы запустите двигатель без масла, он может быть поврежден до состояния, не подлежащего ремонту, и восстановление не будет покрываться гарантией.

Мы рекомендуем использовать сертифицированные масла компании Briggs & Stratton® для наилучшей работы двигателя. Другие высококачественные detergentные масла могут быть использованы, если они имеют категорию SF, SG, SH, SJ или выше. Не используйте специальные присадки.

Температура окружающей среды предопределяет соответствующую вязкость моторного масла. Воспользуйтесь таблицей для выбора лучшей вязкости для предполагаемого диапазона температур окружающей среды. Для большинства двигателей силового оборудования, используемого на открытом воздухе, хорошо подходит синтетическое масло 5W-30. Наиболее эффективную защиту оборудования, эксплуатируемого при высоких температурах, обеспечивает синтетическое масло Vanguard® 15W-50.

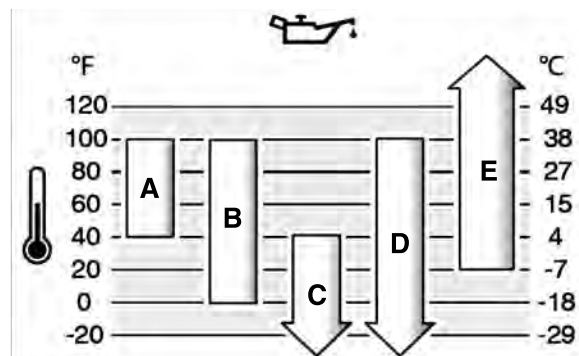

A	SAE 30: использование масла SAE 30 при температуре ниже 40 °F (4 °C) приведет к затрудненному запуску двигателя.
B	10W-30: использование масла 10W-30 при температуре выше 80 °F (27 °C) может привести к повышенному расходу масла. Чаше проверяйте уровень масла.

C	5W-30
D	Синтетическое масло 5W-30
E	Синтетическое масло Vanguard® 15W-50

Проверка уровня масла

Смотрите рисунок: 13, 14

Перед доливом или проверкой уровня масла

- Убедитесь, что двигатель установлен горизонтально.
- Очистите область заливки масла от загрязнений.
- Смотрите раздел **Технических характеристик** в отношении сведений о количестве масла.

ПРИМЕЧАНИЕ Данный двигатель поставляется компанией Briggs & Stratton без масла. Производители оборудования или дилеры могут залить масло в двигатель. Перед первым запуском двигателя обязательно проверьте уровень масла и долейте масло в соответствии с инструкциями в данном руководстве. Если вы запустите двигатель без масла, он может быть поврежден до состояния, не подлежащего ремонту, и восстановление не будет покрываться гарантией.

1. Извлеките масляный щуп (А, Рис. 13) и вытрите с помощью чистой тряпки.
2. Вставьте масляный щуп (А, Рис. 13).
3. Извлеките масляный щуп и проверьте уровень масла. Правильный уровень масла соответствует верхней части индикатора заполнения (В, Рис. 13) на масляном щупе.
4. Двигатель имеет несколько маслосазливных горловин (С, G, Рис. 14). При низком уровне масла медленно долейте его в маслосазливную горловину двигателя (С, G). **Не допускайте переполнения.** После заливки масла подождите одну минуту и проверьте уровень масла.
5. Вставьте масляный щуп (А, Рис. 13).

Система защиты от низкого уровня масла (если имеется)

Некоторые двигатели оснащены датчиком низкого уровня масла. Если уровень масла является низким, то датчик, либо активирует сигнальную лампочку, либо останавливает работу двигателя. Остановите работу двигателя и выполните эти действия, прежде чем перезапустить двигатель.

- Проверьте, что двигатель установлен горизонтально.
- Проверьте уровень масла. Смотрите раздел **Проверка уровня масла**.
- Если уровень масла является низким, то долейте необходимое количество масла. Запустите двигатель и убедитесь, что сигнальная лампочка (если имеется) не активирована.
- Если уровень масла не является низким, то запускайте двигатель. За информацией о решении проблемы с маслом обратитесь к официальному дилеру компании Briggs & Stratton.

Рекомендации по топливу

Топливо должно отвечать следующим требованиям:

- Чистый, свежий, неэтилированный бензин.
- Октановое число не менее 87 (91 ДЮС). При использовании на большой высоте над уровнем моря см. ниже.
- Допускается использование бензина с содержанием этилового спирта до 10% (бензоспирт).

ПРИМЕЧАНИЕ Не используйте неразрешенные марки бензина, такие как E15 и E85. Не смешивайте масло в бензин и не модифицируйте двигатель для работы на другом топливе. Использование неразрешенных марок топлива станет причиной повреждения компонентов двигателя, которое не будет покрываться гарантийными обязательствами.

Чтобы избежать смолистых отложений в топливной системе, добавляйте стабилизатор в топливо. Смотрите раздел **Хранение**. Не все виды топлива одинаковы. Если вы испытываете проблемы при запуске или работе двигателя, попробуйте использовать топливо от другого поставщика или другой марки. Данный двигатель сертифицирован для работы на бензине. Системой понижения токсичности выхлопа для данного двигателя является EM-система (Engine Modifications).

Большая высота над уровнем моря

В условиях высоты более 1524 метров (5000 футов) над уровнем моря, допускается использование бензина с октановым числом не менее 85 (89 ДЮС).

Для двигателей с карбюратором потребуется регулировка для работы на большой высоте над уровнем моря для сохранения рабочих параметров. Эксплуатация без такой регулировки приведет к ухудшению работы, повышенному потреблению

топлива и повышению токсичности выхлопа. За информацией о регулировке двигателя для работы на большой высоте над уровнем моря обратитесь к официальному дилеру Briggs & Stratton. Не рекомендуется эксплуатация двигателя, отрегулированного для большой высоты, на высоте ниже 762 метров.

Для двигателей с электронным впрыском топлива (EFI) не требуется регулировка для работы на большой высоте над уровнем моря.

Залив топлива

Смотрите рисунок: 15



Топливо и его пары легко воспламеняются и взрывоопасны.

Воспламенение или взрыв могут привести к тяжелым ожогам или смертельному исходу.

При доливе топлива:

- Заглушите двигатель, дайте ему остыть не менее 2 минут, и только после этого снимите крышку топливного бака.
- Заполнение топливного бака следует осуществлять за пределами помещения или в хорошо вентилируемом помещении.
- Не следует переполнять топливный бак. Принимая в расчет увеличение объема топлива, не заполняйте бак выше низа горлышка.
- Держите топливо вдали от искр, открытого огня, зажженных горелок и других источников возгорания.
- Регулярно проверяйте топливные трубки, бак, крышку и патрубки на наличие трещин и протечек. При необходимости замените.
- В случае пролива топлива, подождите, пока оно испарится, и только после этого запускайте двигатель.

1. Очистите область вокруг крышки топливного бака от грязи и мусора. Снимите крышку топливного бака.
2. Заполните топливный бак (А, Рис. 15) топливом. Принимая в расчет расширение топлива, не заполняйте бак выше низа горлышка (С).
3. Закройте крышкой горловину топливного бака.

Запуск и останов работы двигателя

Смотрите рисунок: 16

Запуск двигателя



Быстрое втягивание пускового троса (обратный ход) может притянуть вашу кисть или руку к двигателю до того, как вы успеете отпустить его.

Это может привести к переломам, ушибам и вывихам.

- При запуске двигателя медленно потяните за пусковой трос, пока не почувствуете сопротивление, а затем дерните, чтобы избежать обратного хода троса.



Топливо и его пары легко воспламеняются и взрывоопасны.

Воспламенение или взрыв могут привести к тяжелым ожогам или смертельному исходу.

При запуске двигателя

- Убедитесь, что кабель свечи зажигания, глушитель, крышка топливного бака и воздушный фильтр (если таковые имеются) находятся на своих местах и надежно закреплены.
- Не заводите двигатель при снятой свече зажигания.
- Если произошел перелив топлива в карбюратор и двигатель захлебывается, установите рычаг управления воздушной заслонкой (если таковой имеется) в положение ОТКРЫТО или РАБОТА (OPEN / RUN), рычаг управления дроссельной заслонкой (если имеется) в положение БЫСТРО (FAST) и проворачивайте рукоятку, пока двигатель не заведется.



ОСТОРОЖНО

ОПАСНОСТЬ ОТРАВЛЕНИЯ ЯДОВИТЫМИ ГАЗАМИ! Выхлопные газы содержат оксид углерода — ядовитый газ, который может убить за минуты. Этот газ НЕВОЗМОЖНО увидеть или почувствовать; он не имеет запаха. Если вы не чувствуете запаха выхлопных газов, вы все еще можете быть подвержены действию угарного газа. Если вы почувствуете тошноту, головокружение или слабость при использовании данного изделия, то выключите его и НЕМЕДЛЕННО выйдите на свежий воздух. Обратитесь к врачу. Возможно, вы отравились угарным газом.

- Эксплуатируйте данное изделие ТОЛЬКО вне помещений и вдали от окон, дверей и вентиляционных отверстий, чтобы сократить риск накопления угарного газа и втягивания его в жилые помещения.
- В соответствии с указаниями производителя в помещениях следует установить и содержать в исправном состоянии датчики окиси углерода, работающие от батарей или от сети с аварийным аккумуляторным источником питания. Аварийные датчики дыма не улавливают газ окиси углерода.
- НЕ ЗАПУСКАЙТЕ данное оборудование в домах, гаражах, подвалах, туннелях, сараях и других частично замкнутых пространствах, даже если при этом используются вентиляторы или открыты окна и двери для вентиляции. В этих местах угарный газ может быстро накапливаться и надолго задерживаться, даже после выключения оборудования.
- ВСЕГДА устанавливайте это изделие с подветренной стороны и не направляйте выхлопное отверстие двигателя в сторону, где находятся люди.

ПРИМЕЧАНИЕ Данный двигатель поставляется компанией Briggs & Stratton без масла. Перед запуском двигателя обязательно залейте масло в соответствии с инструкциями в данном руководстве. Если вы запустите двигатель без масла, он может быть поврежден до состояния, не подлежащего ремонту, #и не будет покрываться гарантией.

Примечание: Оборудование может быть оснащено дистанционным управлением. Информация по расположению и использованию дистанционного управления представлена в руководстве по эксплуатации оборудования.

1. Проверьте моторное масло. См. раздел **Проверка уровня масла**.
2. Убедитесь, что рычаги управления приводом оборудования, если они установлены, отключены.
3. Переместите рычаг управления дроссельной заслонкой / Transport Guard™ (А, Рис. 16), в положение БЫСТРО (FAST) или РАБОТА (RUN). Управляйте двигателем в положении БЫСТРО (FAST) или РАБОТА (RUN).
4. Переместите рычаг управления воздушной заслонкой (В, Рис. 16) в положение ЗАКРЫТО (CLOSED).

Примечание: Обычно нет необходимости в воздушной заслонке при повторном запуске еще теплого двигателя.

5. **Ручной запуск, если он предусмотрен.** Крепко возьмитесь за рукоятку пускового троса (С, Рис. 16). Медленно потяните за рукоятку, пока не почувствуете сопротивление и затем дерните.



ОСТОРОЖНО

Быстрое втягивание пускового троса (обратный ход) притянет вашу кисть или руку к двигателю до того, как вы успеете отпустить его. Это может привести к переломам, ушибам и вывихам. При запуске двигателя медленно потяните за пусковой трос, пока не почувствуете сопротивление, а затем дерните, чтобы избежать обратного хода троса.

6. **Запуск при наличии стартера.** Поверните выключатель электрического запуска (D, Рис. 16) в положение START (пуск).

ПРИМЕЧАНИЕ Чтобы продлить срок службы стартера, используйте короткие циклы запуска (не более 5 секунд). Подождите одну минуту между циклами запуска.

7. Когда двигатель разогреется, передвиньте рычаг управления воздушной заслонкой (В, Рис. 16) в положение ОТКРЫТО (OPEN).

Примечание: Если двигатель не запускается после нескольких попыток, обратитесь к местному дилеру или перейдите по ссылке VanguardEngines.com или позвоните по телефону 1-800-999-9333 (в США).

Останов двигателя



ОСТОРОЖНО

Топливо и его пары легко воспламеняются и взрывоопасны.

Воспламенение или взрыв могут привести к тяжелым ожогам или смертельному исходу.

- Не перекрывайте заслонку карбюратора, чтобы заглушить двигатель.

Рычаг управления дроссельной заслонкой / Transport Guard™: Переместите рычаг управления дросселем / Transport Guard™ (А, Рис. 16) в положение OFF (ВЫКЛ.) или STOP (ОСТАНОВЛЕНО).

Примечание: Когда рычаг управления дросселем / Transport Guard™ находится в положении OFF (ВЫКЛ.) или STOP (ОСТАНОВЛЕНО), топливный клапан находится в положении OFF (ВЫКЛ.). Всегда устанавливайте рычаг управления дросселем / Transport Guard™ в положении OFF (ВЫКЛ.) или STOP (ОСТАНОВЛЕНО) при транспортировке оборудования.

Примечание: Ключ (D, Рис. 16) не выключает двигатель, с его помощью можно только запустить двигатель. Чтобы дети случайно не запустили двигатель, всегда вынимайте ключ (D), когда устройство не используется.

Техническое обслуживание

ПРИМЕЧАНИЕ Если для выполнения техобслуживания потребуется наклон двигателя, то топливный бак, если он установлен на двигателе, должен быть опорожнен, а сторона со свечей зажигания должна быть обращена вверх. Если топливный бак не опорожнен, а двигатель наклонен в любом направлении, в дальнейшем могут быть проблемы с запуском двигателя из-за загрязнения маслом или бензином воздушного фильтра и/или свечи зажигания.



ОСТОРОЖНО

Если для выполнения техобслуживания потребуется наклон машины, то топливный бачок должен быть опорожнен, в противном случае топливо может вытекать, что приведет к пожару или взрыву.

Мы рекомендуем обращаться к любому уполномоченному сервисному дилеру от компании Briggs & Stratton для выполнения всех работ по техническому обслуживанию двигателя и его компонентов.

ПРИМЕЧАНИЕ Все компоненты, используемые для сборки данного двигателя, должны оставаться на своем месте для его надлежащей работы.



ОСТОРОЖНО

Случайное образование искры может привести к пожару или поражению электрическим током.

Случайный запуск может привести к захвату двигателя, травматической ампутации различных частей тела или к образованию равных ран.

Риск возникновения пожара

Перед выполнением регулировок или ремонта:

- Отсоедините провод от свечи зажигания и отведите его от свечи.
- Отсоедините отрицательный вывод аккумулятора (только для двигателей с электростартером).
- Используйте только подходящие инструменты.
- НЕ меняйте настройку пружины регулятора, тяг и иных деталей, чтобы увеличить скорость работы двигателя.
- Запасные детали должны быть такими же и устанавливаться на то же самое место, что и первоначальные детали. Использование неоригинальных запасных частей может стать причиной ухудшения работы, повреждения машины и травмирования людей.
- Запрещается ударять по маховику молотком или твердым предметом, поскольку маховик может позже разорваться во время эксплуатации двигателя.

При проверке системы зажигания:

- Используйте только тестеры свечей зажигания, соответствующие техническим требованиям.
- Не проверяйте наличие искры при снятой свече зажигания.

Услуга по регулированию выхлопа

Техническое обслуживание, замена или ремонт устройств и систем снижения токсичности выхлопных газов может быть выполнено любым специалистом или мастерской по ремонту двигателей для внедорожных транспортных средств. Однако, для получения "бесплатной" услуги по регулированию выхлопа, работа должна быть выполнена уполномоченным заводом-изготовителем дилером. Смотрите "Заявления по регулированию выхлопа".

График технического обслуживания

Первые 5 часов
• Замена масла

Через каждые 8 часов работы или ежедневно
<ul style="list-style-type: none"> • Проверка уровня моторного масла • Очистка зоны вокруг глушителя и органов управления • Очистка решетки воздухозаборного отверстия
Каждые 100 часов работы или ежегодно
<ul style="list-style-type: none"> • Обслуживание выхлопной системы
Каждые 200 часов работы или ежегодно
<ul style="list-style-type: none"> • Замена моторного масла • Очистите воздушный фильтр ¹
Каждые 600 часов или каждые 3 года
<ul style="list-style-type: none"> • Замена воздушного фильтра
Раз в год
<ul style="list-style-type: none"> • Замена свечей зажигания • Обслуживание топливной системы • Обслуживание системы охлаждения ¹ • Проверка зазора предохранительного клапана. ²

¹ В условиях сильной запыленности или при наличии в воздухе частиц сора очистку следует выполнять чаще.

² Не требуется до тех пор, пока не будут замечены проблемы в работе двигателя.

Карбюратор и число оборотов двигателя

Никогда не выполняйте регулировки карбюратора или числа оборотов двигателя. Карбюратор был отрегулирован на заводе-изготовителе для эффективной работы для большинства условий эксплуатации. Запрещается вмешиваться в работу пружины регулятора, тяг и иных деталей, чтобы изменить число оборотов двигателя. Если потребуются какие-либо регулировки, то обращайтесь для этого к уполномоченному сервисному дилеру от компании Briggs & Stratton.

ПРИМЕЧАНИЕ Производитель оборудования определяет максимальное число оборотов двигателя, который установлен на оборудовании. **Не допускается превышение** этого числа оборотов. Если Вы не уверены, каким является максимальное число оборотов для данного оборудования, или какое число оборотов двигателя установлено на заводе-изготовителе, то обращайтесь за поддержкой к уполномоченному сервисному дилеру от компании Briggs & Stratton. Для безопасной и надлежащей работы данного оборудования число оборотов двигателя должно регулироваться только квалифицированным техником по обслуживанию.

Обслуживание свечи зажигания

Смотрите рисунок: 17

Проверьте зазор (А, Рис. 17) с помощью проволочного калибра (В). При необходимости, повторно отрегулируйте зазор. Установите и затяните свечу зажигания с рекомендованным моментом затяжки. Касательно регулировки зазора или момента затяжки, смотрите раздел **Технические данные**.

Примечание: В некоторых районах местные законы требуют использования резисторной свечи зажигания для подавления помех от системы зажигания. Если на данном двигателе была изначально установлена резисторная свеча зажигания, то для замены необходимо использовать свечу зажигания того же типа.

Снятие выхлопной системы

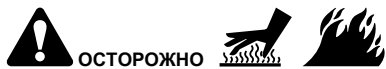

ОСТОРОЖНО

Работающий двигатель нагревается. Детали двигателя, особенно глушитель, нагреваются до очень высокой температуры.

Прикосновение к ним может привести к сильным ожогам.

Воспламеняемый мусор, например листья, трава, хворост и т.п., могут загореться.

- Прежде чем прикасаться, дайте время глушителю, цилиндрам двигателя и ребрам радиатора остыть.
- Извлеките накопившийся воспламеняемый мусор из глушителя и области цилиндров.
- Использование или эксплуатация двигателя на территории, покрытой лесом, кустарниками или травой, без оснащения системы выхлопных газов

искрогасителем и поддержки его в рабочем состоянии, является нарушение норматива Public Resource Code, раздел 4442, штата Калифорния. В других штатах или федеральных юрисдикциях могут действовать подобные законы. Для приобретения искрогасителя, рассчитанного на выхлопную систему, установленную на двигателе, обратитесь к производителю оригинального оборудования, розничному продавцу или дилеру.

Извлеките накопившийся воспламеняемый мусор из глушителя и области цилиндров. Осмотрите глушитель на предмет наличия трещин, коррозии или других повреждений. Снимите искроуловитель, если он установлен, и осмотрите на наличие повреждений или скопившегося нагара. В случае обнаружения повреждения, установите до начала эксплуатации запасные детали.



ОСТОРОЖНО

Запасные детали должны быть такими же и устанавливаться на то же самое место, что и первоначальные детали. Использование неоригинальных запасных частей может стать причиной ухудшения работы, повреждения машины и травмирования людей.

Замена моторного масла

Смотрите рисунок: 18, 19, 20

Использованное масло является опасным видом отходов и должно утилизироваться должным образом. Его не следует утилизировать как обычные бытовые отходы. Обратитесь в местные органы власти, в сервисный центр или к дилеру по вопросу его безопасной утилизации и повторной переработки.

Слив масла

1. При выключенном, но еще теплом двигателе отсоедините провод свечи зажигания (D, Рис. 18) и отведите его в сторону от свечи зажигания (E).
2. Извлеките масляный щуп (A, Рис. 19).
3. Двигатель имеет две пробки для слива масла. Выкрутите одну маслосливную пробку (F, H, Рис. 20). Слейте масло в подходящую для этого емкость.
4. После слива масла, установите и затяните маслосливную пробку (F, H, Рис. 20).

Допил масла

- Убедитесь, что двигатель установлен горизонтально.
 - Очистите область заливки масла от загрязнений.
 - Смотрите раздел **Технических характеристик** в отношении сведений о количестве масла.
1. Извлеките масляный щуп (A, Рис. 19) и вытрите с помощью чистой тряпки.
 2. Двигатель имеет несколько маслосливных горловин. Медленно залейте масло в маслосливную горловину двигателя (C, G, Рис. 20). **Не допускайте переполнения.** После залива масла подождите одну минуту и проверьте уровень масла.
 3. Вставьте масляный щуп (A, Рис. 19).
 4. Извлеките масляный щуп и проверьте уровень масла. Правильный уровень масла соответствует верхней части индикатора заполнения (B, Рис. 19) на масляном щупе.
 5. Вставьте масляной щуп (A, Рис. 19).
 6. Подсоедините провод свечи зажигания (D, Рис. 18) к свече зажигания (E).

Обслуживание воздушного фильтра

Смотрите рисунок: 21



ОСТОРОЖНО



Топливо и его пары легко воспламеняются и взрывоопасны.

Воспламенение или взрыв могут привести к тяжелым ожогам или смертельному исходу.

- Никогда не запускайте и не оставляйте двигатель работающим, если система очистки воздуха или воздушный фильтр (если таковые имеются) сняты.

ПРИМЕЧАНИЕ Не используйте сжатый воздух или растворители для чистки фильтра. Сжатый воздух может повредить фильтр, а растворители — привести к его разложению.

См. раздел **График технического обслуживания** для требований к обслуживанию.

Бумажный воздушный фильтр

1. Ослабьте крепление(-я) (C, Рис. 21).
2. Снимите крышку (A, Рис. 21).

3. Извлеките фильтр (В, Рис. 21).
4. Чтобы удалить попавший в него мусор, слегка постучите фильтром (В, Рис. 21) по твердой поверхности. Если фильтр чрезмерно загрязнен, замените его новым.
5. Установите фильтр (В, Рис. 21).
6. Установите кожух (А, Рис. 21) и закрепите ее с помощью креплений (С). Убедитесь, что крепление(-я) затянуто(-ы).

Обслуживание топливной системы

Смотрите рисунок: 22



Топливо и его пары легко воспламеняются и взрывоопасны.

Воспламенение или взрыв могут привести к тяжелым ожогам или смертельному исходу.

- Храните топливо вдали от источников искр, открытого огня, зажженных горелок и других источников возгорания.
- Регулярно проверяйте топливные трубки, бак, крышку и патрубки на наличие трещин и протечек. При необходимости замените.
- Перед чисткой или заменой топливного фильтра, слейте топливо из топливного бачка или закройте кран подачи топлива.
- В случае пролива топлива, подождите, пока оно испарится, и только после этого запускайте двигатель.
- Запасные части должны быть аналогичны оригинальным и устанавливаться в том же положении.

Топливный фильтр (если установлен)

1. Снимите крышку топливозаправочного патрубка (А, Рис. 22).
2. Извлеките фильтр грубой очистки топлива (В, Рис. 22).
3. Если фильтр грубой очистки топлива загрязнен, то очистите или замените его. В случае замены фильтра грубой очистки топлива убедитесь, что для замены используется оригинальный фильтр.

Обслуживание системы охлаждения



Работающий двигатель нагревается. Детали двигателя, особенно глушитель, нагреваются до очень высокой температуры.

Прикосновение к ним может привести к сильным ожогам.

Воспламеняемый мусор, например листья, трава, хворост и т.п., могут загореться.

- Прежде чем прикасаться, дайте время глушителю, цилиндрам двигателя и ребрам радиатора остыть.
- Извлеките накопившийся воспламеняемый мусор из глушителя и области цилиндров.

ПРИМЕЧАНИЕ Не допускается использование воды для очистки двигателя. Вода может попасть в топливную систему. Используйте щетку или сухую тряпку для очистки двигателя.

Это двигатель с воздушным охлаждением. Грязь или сор может воспрепятствовать потоку воздуха и стать причиной перегрева двигателя, что приведет к ухудшению рабочих характеристик и сокращению срока службы двигателя.

1. Используйте щетку или сухую тряпку для удаления сора из зоны воздухозаборного отверстия.
2. Содержите все тяги, пружины и регуляторы управления в чистоте.
3. Не допускайте накопления воспламеняемых загрязнений в пространстве вокруг глушителя и за ним.
4. Убедитесь, что охлаждающие ребра масляного радиатора свободны от грязи и мусора.

Со временем сор может скопиться в ребрах охлаждения цилиндра и стать причиной перегрева двигателя. Этот сор не возможно увидеть без частичной разборки двигателя. Поручите уполномоченному сервисному дилеру компании Briggs & Stratton осмотр и очистку системы воздушного охлаждения, как рекомендовано в разделе **График технического обслуживания**.

Хранение



Топливо и его пары легко воспламеняются и взрывоопасны.

Воспламенение или взрыв могут привести к тяжелым ожогам или смертельному исходу.

При хранении топлива или оборудования с топливом в баке

- Храните топливо и оборудование вдали от котлов, печей, водонагревателей и прочих приборов, в которых используются горелки или иные источники воспламенения, поскольку это может привести к воспламенению паров топлива.

Топливная система

См. рис: 23

Храните двигатель на ровной горизонтальной поверхности (в нормальном рабочем положении). Залейте топливо в топливный бак (А, рис. 23). Чтобы учесть тепловое расширение топлива, не заполняйте топливный бак выше горловины (В).

При нахождении в емкости для хранения более 30 дней топливо может застыть. При каждом заполнении емкости топливом добавляйте в него стабилизатор топлива в соответствии с инструкциями изготовителя. Благодаря этому топливо сохранится свежим, будет снижена вероятность возникновения проблем, связанных с застоем топлива или загрязнением топливной системы.

Нет необходимости сливать топливо из двигателя, когда стабилизатор топлива добавляется в соответствии с инструкциями. Перед хранением поверните ключ зажигания двигателя в положение ON на 2 минуты для перемешивания топлива со стабилизатором по всей топливной системе.

Если бензин в двигателе не был обработан стабилизатором, его необходимо слить в подходящую для этого емкость. Запустите двигатель и дождитесь, пока он остановится из-за полной выработки топлива. Рекомендуются также использовать стабилизатор топлива в емкости для хранения для сохранения свежести топлива.

Моторное масло

Заменяйте моторное масло, когда двигатель еще теплый. Смотрите раздел **Замена моторного масла**.

Устранение неисправностей

Для получения технической поддержки обратитесь к своему местному дилеру или перейдите по ссылке VanguardEngines.com или позвоните по телефону 1-800-999-9333 (в США).

Технические характеристики

Модель: 12V000	
Объем двигателя	12.387 куб. дюйма (203 куб. см)
Диаметр цилиндра	2.677 дюйма (68 мм)
Ход поршня	2.204 дюйма (56 мм)
Количество масла	18 - 20 унций (.54 - .59 л)
Зазор свечи зажигания	.030 дюйма (.76 мм)
Момент затяжки свечи зажигания	180 фунт-дюймов (20 Нм)
Воздушный зазор катушки	.010 - .013 дюйма (.25 - .35 мм)
Зазор впускного клапана	.004 - .006 дюйма (.10 - .15 мм)
Зазор выпускного клапана	.005 - .007 дюймов (.15 - .20 мм)

Мощность двигателя будет снижаться на 3,5% для каждой 1 000 футов (300 метров) выше уровня моря и на 1% для каждых 10°F (5,6°C) свыше 77°F (25°C). Двигатель может работать под углом до 30°. Смотрите руководство по эксплуатации оборудования по безопасным допускам для работы на склонах.

Запасные части — модель: 12V000	
Запасная часть	Номер детали
Бумажный воздушный фильтр (Рис. 21)	596760
Стабилизатор / модификатор топлива усовершенствованного состава	
Резисторная свеча зажигания	597383
Ключ для свечи зажигания	19576, 5402
Индикатор работы свечи	19368

Мы рекомендуем обращаться к любому уполномоченному сервисному дилеру компании Briggs & Stratton для выполнения всех работ по техническому обслуживанию двигателя и его компонентов.

Номинальная мощность. Полная мощность отдельных моделей бензиновых двигателей указывается согласно стандарту SAE J1940 (Small Engine Power & Torque Rating Procedure) и оценивается в соответствии со стандартом SAE J1959. Для двигателей с указанными на них оборотами указано значение крутящего момента при 2600 об/мин, для всех остальных двигателей – при 3060 об/мин; значение мощности в лошадиных силах измерялось при 3600 об/мин. Кривые полезной мощности доступны на сайте www.BRIGGSandSTRATTON.COM. Значения мощности нетто указаны при установленных глушителе и воздухоочистителе, в то время как значения валовой мощности (брутто) указаны без этих принадлежностей. Фактическая валовая мощность двигателя будет ниже; она зависит, помимо прочего, от условий эксплуатации и конкретного экземпляра двигателя. Учитывая широкий диапазон продукции, которая оснащается двигателями, бензиновый двигатель может не развивать полную мощность по стандарту при эксплуатации на отдельном силовом оборудовании. Эта разница вызвана множеством факторов, включая, среди прочего, используемые принадлежности (очиститель воздуха, выхлопная система, зарядка, охлаждение, карбюратор, топливный насос и т.д.), ограничения в применении, условия эксплуатации (температура, влажность, высота) и разницу между отдельными экземплярами двигателей. В связи с производственными и техническими ограничениями компания Briggs & Stratton может заменить данный двигатель двигателем с более высокой номинальной мощностью.

Гарантия

Гарантия на двигатель компании Briggs & Stratton

Действует с января 2019 г.

Ограничение объема гарантийных обязательств

Компания Briggs & Stratton обязуется в течение гарантийного периода, определенного ниже, производить бесплатный ремонт или замену любых деталей, имеющих дефекты материала и/или производственные дефекты. Транспортные расходы, связанные с доставкой изделий, отправляемых для ремонта или замены по настоящей гарантии, должен нести покупатель. Гарантия действительна для сроков и условий, указанных ниже. Для проведения гарантийного обслуживания обратитесь к официальному дистрибьютору компании Briggs & Stratton. Найдите ближайшего дистрибьютора с помощью нашей карты поиска дилеров на веб-сайте BRIGGSandSTRATTON.COM. Покупателю необходимо связаться с уполномоченным сервисным дилером компании Briggs & Stratton и предоставить оборудование для осмотра и проверки.

Прочих прямых гарантий не существует. Подразумеваемые гарантии, включая гарантии коммерческой пригодности и соответствия конкретному применению, ограничены гарантийным периодом, указанным ниже, а также гарантийным объемом, предусмотренным законодательством. Ответственность за случайный или косвенный ущерб исключается в степени, предусмотренной законодательством. В некоторых штатах или странах запрещено ограничивать период действия подразумеваемой гарантии, а в некоторых штатах или странах запрещено исключать или ограничивать ответственность за случайный или косвенный ущерб. Таким образом, приведенные выше исключения и ограничения, возможно, не будут распространяться на вас. Данная гарантия предоставляет Вам определенные юридические права, и Вы можете также иметь другие права, которые могут отличаться в различных штатах и странах ⁴.

Стандартные гарантийные условия ^{1, 2, 3}

Vanguard™; коммерческая серия ³

Личное использование - 36 месяцев

Коммерческое использование - 36 месяцев

XR Series

Личное использование - 24 месяца

Коммерческое использование - 24 месяца

Все двигатели, оснащенные чугунной гильзой Dura-Bore™

Личное использование - 24 месяца

Коммерческое использование - 12 месяцев

Все другие двигатели

Личное использование - 24 месяца

Коммерческое использование - 3 месяца

¹ Это наши стандартные гарантийные условия, однако иногда может быть доступно дополнительное гарантийное покрытие, которое не было определено на момент времени публикации. Касательно информации

по текущим гарантийным условиям для вашего двигателя, пожалуйста, посетите веб-сайт: BRIGGSandSTRATTON.com или обратитесь к своему уполномоченному сервисному дилеру компании Briggs & Stratton.

² Гарантия отсутствует для двигателей на оборудовании, используемом в качестве первичного источника энергии на месте эксплуатации или для бытовых резервных генераторов, используемых для коммерческих целей, для технологического транспорта, передвигающегося со скоростью более 25 миль в час. Гарантия не предоставляется на двигатели, которые используются в соревновательных целях, или на коммерческих или арендуемых транспортных средствах.

³ Для двигателей Vanguard, установленных на резервных генераторах: личное использование — 24 месяца, при коммерческом использовании гарантия не предоставляется. Коммерческая серия с датой производства до июля 2017 года: 24 месяца для личного использования, 24 месяца для коммерческого использования.

⁴ Для Австралии: наши изделия поставляются с гарантией, которая не может быть исключена согласно закону Австралии о защите прав потребителей. Вы имеете право на замену изделия или на возврат уплаченной за него суммы в случае серьезной неисправности, а также на компенсацию за прочие обоснованно прогнозируемые потери и убытки. Кроме того, вы имеете право на ремонт изделий или их замену, в случае если их качество неприемлемо, а неисправность является незначительной. Для получения гарантийного обслуживания найдите ближайшего уполномоченного сервисного дилера с помощью нашей карты поиска дилеров на веб-сайте BRIGGSandSTRATTON.COM, позвоните по телефону 1300 274 447, свяжитесь по электронной почте: salesenquires@briggsandstratton.com.au или отправьте письмо по адресу: Briggs & Stratton Australia Pty Ltd, 1 Moorebank Avenue, Moorebank, NSW, Australia, 2170.

Гарантийный срок начинается с первоначальной даты приобретения первым розничным или коммерческим потребителем. «Личное использование» означает индивидуальное использование устройства на личном участке розничным потребителем. «Коммерческое использование» означает все иные варианты использования, включая использование в коммерческих целях, для получения дохода или сдачи в аренду. Если двигатель находился в коммерческом использовании, после этого в рамках настоящих гарантийных условий он считается двигателем «коммерческого использования».

Сохраните свою квитанцию, подтверждающую покупку. Если при обращении за гарантийным обслуживанием не будет предоставлен документ, подтверждающий дату первой покупки, для определения гарантийного периода будет использована дата изготовления изделия. Для получения гарантийного обслуживания оборудования Briggs & Stratton не требуется проходить специальную регистрацию.

Информация о вашей гарантии

Настоящая ограниченная гарантия покрывает только связанные с двигателями дефекты материала и/или производства, но не замену или возмещение стоимости оборудования, на котором двигатель может быть установлен. Профилактическое техническое обслуживание, настройка, регулировка или нормальный износ не покрываются настоящей гарантией. Аналогично, гарантия теряет свое действие, если двигатель был изменен или модифицирован, или если серийный номер двигателя был искажен или удален. Настоящая гарантия не покрывает повреждение двигателя или ухудшение рабочих параметров, которые были вызваны следующим:

1. Использование деталей, которые не являются оригинальными деталями компании Briggs & Stratton;
2. Эксплуатация двигателя с недостаточным количеством смазочного масла, с загрязненным смазочным маслом, а также в случае использования масла несоответствующей марки;
3. Использование загрязненного или несвежего топлива, бензина, содержащего более 10% этанола, или альтернативных видов топлива, например, сжиженного газа или природного газа на двигателях, которые не были изначально предназначены/изготовлены компанией Briggs & Stratton для работы на таких видах топлива;
4. Грязь, попавшая в двигатель вследствие ненадлежащего технического обслуживания воздушного фильтра или его неправильной повторной сборки;
5. Столкновение лезвия ротационной газонокосилки с твердым предметом, ослабленные или установленные ненадлежащим образом адаптеры ножей, крыльчатки или другие соединенные с коленчатым валом устройства, а также чрезмерное натяжение клиновидного ремня;
6. Присоединяемые детали или узлы, например, муфты сцепления, трансмиссии, устройства управления оборудованием и т. п., которые не поставляются компанией Briggs & Stratton;
7. Перегрев, вызванный обрезками травы, грязью, мусором или гнездами грызунов, которые блокируют или засоряют ребра охлаждения или зону маховика, или работой двигателя без достаточной вентиляции;
8. Чрезмерная вибрация, вызванная превышением скорости работы, ослабленным креплением двигателя, ослабленным креплением или неправильной балансировкой лезвий или крыльчаток или ненадлежащим присоединением компонентов оборудования к коленчатому валу;

9. Неправильное использование, отсутствие планового технического обслуживания, ненадлежащая транспортировка или хранение оборудования на складе или неправильная установка двигателя.

Гарантийное обслуживание осуществляется только уполномоченными дистрибьюторами компании Briggs & Stratton. Найдите ближайшего уполномоченного сервисного дилера на нашей карте поиска дилера на веб-сайте: BRIGGSandSTRATTON.COM или по телефону: 1-800-233-3723 (в США).

80004537 (ред. E)

Not for reproduction

Tento návod obsahuje bezpečnostné informácie, ktoré vás oboznámia s nebezpečenstvami a rizikami spojenými s motormi a ich predchádzaním. Obsahuje tiež pokyny na správne používanie a ošetrovanie motora. Pretože Briggs & Stratton Corporation nemusí nevyhnutne vedieť, aké zariadenie bude poháňané týmto motorom, je dôležité, aby ste si prečítali a pochopili tieto pokyny a pokyny pre poháňané zariadenie. **Tieto pôvodné pokyny uschovajte na prípadné použitie v budúcnosti.**

Poznámka: Čísla a ilustrácie uvedené v tomto návode slúžia iba ako pomôcka a môžu sa v prípade vášho špecifického modelu odlišovať. Ak máte nejaké otázky, spojte sa s predajcom.

Pri výmene dielov alebo pri technickej pomoci si zaznamenajte model, typ a kódové čísla motora spolu s dátumom zakúpenia. Tieto čísla sa nachádzajú na motore (pozrite si časť **Vlastností a ovládacie prvky**).

Dátum zakúpenia	
Model – typ – štítok motora	
Výrobné číslo motora	

Kontaktné údaje európskej pobočky

S otázkami týkajúcimi sa európskych emisii sa obráťte na našu európsku pobočku na adrese:

Max-Born-Straße 2, 68519 Viernheim, Nemecko.

Fáza V (5) podľa Európskej únie (EÚ): Hodnoty oxidu uhličitého (CO₂)

Hodnoty oxidu uhličitého v motoroch Briggs & Stratton s certifikátom EÚ o typovom schválení možno nájsť zadáním výrazu „CO₂“ do vyhľadávacieho okna na adrese BriggsandStratton.com.

Informácie o recyklovaní





Všetok obalový materiál, použitý olej a batérie je nutné recyklovať podľa platných vládnych nariadení.

Bezpečnosť obsluhy

Symbol bezpečnostného upozornenia a signálne slová

Bezpečnostný výstražný symbol () upozorňujúci na nebezpečenstvo, sa používa na označenie informácií o bezpečnostných rizikách, ktoré môžu vyústiť do úrazu. Signálne slová (NEBEZPEČENSTVO, VAROVANIE alebo POZOR) sa používajú v spojení s výstražnými symbolmi na označenie pravdepodobnosti a možnej vážnosti poranenia. Okrem toho sa môže symbol nebezpečenstva používať na vyjadrenie typu nebezpečenstva.

















 **NEBEZPEČENSTVO** označuje nebezpečenstvo, ktoré v prípade, že sa mu nezabráni, bude viesť k smrti alebo závažnému poraneniu.

 **VAROVANIE** označuje nebezpečenstvo, ktoré v prípade, že sa mu nezabráni, môže viesť k smrti alebo závažnému poraneniu.

 **POZOR** označuje nebezpečenstvo, ktoré v prípade, že sa mu nezabráni, môže viesť k menšiemu alebo menej závažnému poraneniu.

UPOZORNENIE označuje situáciu, ktorá môže viesť k poškodeniu výrobku.

Symbole označujúce riziká a ich významy

Symbol	Význam	Symbol	Význam
	Bezpečnostná informácia týkajúca sa rizík, ktoré môžu spôsobiť poranenie osôb.		Pred prevádzkovaním jednotky, alebo vykonávaním servisu na jednotke si prečítajte a pochopte návod na obsluhu.
	Riziko požiaru		Riziko výbuchu
	Riziko úrazu elektrickým prúdom.		Riziko výskytu toxických výparov
	Riziko popálenia na horúcom povrchu		Riziko hluku - pri dlhšom pôsobení hluku odporúčame používať chrániče sluchu.
	Riziko vyhodenia predmetu - Používajte ochranu zraku.		Riziko výbuchu
	Riziko vzniku omrzliny		Riziko spätného nárazu
	Riziko amputácie - pohybujúce sa diely		Chemické riziko
	Riziko popálenia		Korozívny

Bezpečnostné informácie



VAROVANIE

Motory Briggs & Stratton® nie sú skonštruované a nemajú sa používať na pohon: motokár; detských vozidiel, rekreačných, alebo športových terénnych vozidiel; motocyklov; vznášadiel; lietadiel; alebo súťažných vozidiel bez súhlasu spoločnosti Briggs & Stratton. Informácie o pretekárskych produktoch nájdete na stránkach www.briggsracing.com. O využití v úžitkových a terénnych vozidlách so sedadlami veďa seba sa informujte v stredisku spoločnosti Briggs & Stratton pre používanie napájania, 1-866-927-3349. Nesprávne použitie motora môže spôsobiť vážny úraz alebo usmrtie.



VAROVANIE



Palivo a jeho výpary sú mimoriadne horľavé a výbušné.

Oheň alebo výbuch môže spôsobiť vážne popáleniny alebo usmrtie.

Počas dopĺňania paliva

- Vypnite motor a pred demontovaním uzáveru palivovej nádrže ho nechajte aspoň 2 minúty vychladnúť.
- Palivo naplňajte vonku alebo v dobre vetranom priestore.
- Palivovú nádrž neprepĺňajte. Kvôli expanzii paliva neplňte palivovú nádrž nad spodnú časť hrdla nádrže.
- Palivo uskladňujte v dostatočnej vzdialenosti od výskytu iskier, otvorených plameňov, zapaľovacích horákov, tepelných alebo iných zápalných zdrojov.
- Pravidelne kontrolujte palivové vedenia, nádrž, uzáver a armatúry s cieľom zistiť trhliny a netesnosti. V prípade potreby vymeňte.
- Ak dôjde k postriekaniu palivom, pred spustením motora vyčkajte, dokiaľ sa toto palivo neodparí.

Pri štartovaní motora

- Uistite sa, že zapaľovacia sviečka, tlmič výfuku, uzáver palivovej nádrže a čistič vzduchu (ak je vo výbave) sú na svojom mieste a zaistené.

- Motor neštartujte, ak je zapaľovacia sviečka odstránená.
- Pri presýtení motora nastavte sýtič (ak je vo výbave) do polohy OPEN/RUN (OTVORENÝ/CHOD), škrtiacu klapku (ak je použitá) nastavte do polohy FAST (VYSOKÉ OTÁČKY) a štartujte, až kým motor nenašartuje.

Počas prevádzkovania zariadenia

- Nenakláňajte motor ani zariadenie pod uhlom, pri ktorom môže dôjsť k rozliatiu paliva.
- Nezastavujte motor škrtaním karburátora.
- Nikdy neštartujte ani nenechajte bežať motor s odmontovaným vzduchovým filtrom (ak vo výbave motora), ani vybratou filtračnou vložkou (ak ju motor má).

Počas výmeny oleja

- Pokiaľ vypúšťate olej z hornej plniacej rúrky oleja, palivová nádrž musí byť prázdna; inak sa rozleje palivo a spôsobí požiar alebo výbuch.

Počas nakláňania jednotky kvôli údržbe

- Pri vykonávaní údržby, ktorá si vyžaduje naklonenie stroja, musí byť palivová nádrž prázdna (pokiaľ je na motore namontovaná), inak môže palivo vytečť a spôsobiť požiar alebo výbuch.

Počas prepravy zariadenia

- Prepravujte s PRÁZDNOU palivovou nádržou alebo s palivovým uzatváracím ventilom v polohe ZATVORENÝ.

Pri skladovaní paliva alebo zariadenia s palivom v nádrži.

- Neskladujte v blízkosti kotlov, pecí, ohrievačov vody ani iných spotrebičov, ktoré majú večné plamienky alebo iné zápalné zdroje, pretože sa môžu vznietiť palivové výpary.



VAROVANIE Počas spúšťania motora vznikajú iskry.

Iskry dokážu zapáliť horľavé plyny v blízkosti.

Dôsledkom toho môže dôjsť k vzniku výbuchu a požiaru.

- Ak v priestore dochádza k úniku zemného alebo skvapalneného plynu, nespúšťajte motor.
- Nepoužívajte stlačené štartovacie tekutiny, pretože výpary sú horľavé.



RIZIKO VÝSKYTU JEDOVATÉHO PLYNU. Spaliny z motora obsahujú oxid uhoľnatý, jedovatý plyn, ktorý dokáže spôsobiť smrť v priebehu niekoľkých minút. **NEMÔŽETE** ho vidieť, cítiť ani ho zistiť chuťou. Aj keď necítite výfukové spaliny, stále môžete byť vystavení účinkom plynu oxidu uhoľnatého. Ak pri používaní tohto výrobku začnete mať pocity nevoľnosti, závratu alebo slabosti, **OKAMŽITE** vyjdite na čerstvý vzduch. Vyhľadajte lekára. Môžete mať otravu z oxidu uhoľnatého.

- Tento výrobok používajte IBA vonku, ďaleko od okien, dverí a vetracích otvorov, aby sa znížilo riziko nahromadenia oxidu uhoľnatého a jeho možného vniknutia do obývaných priestorov.
- Počítajte pokynov výrobcu nainštalujte poplašné zariadenia upozorňujúce na oxid uhoľnatý napájané batériami alebo poplašné zariadenia upozorňujúce na oxid uhoľnatý, ktoré sú napájané zo zástrčky a zálohované batériou. Dymové poplašné zariadenia na dym nedokážu detegovať oxid uhoľnatý.
- **NEJAZDITE** s týmto výrobkom vnútri domov, v garážach, pivniciach, prístreškoch, ani v iných čiastočne uzavretých priestoroch, dokonca ani vtedy, keď sa na vetranie používajú ventilátory alebo dvere a okná. Oxid uhoľnatý sa môže v týchto priestoroch rýchlo nahromadiť a držať sa v nich celé hodiny, dokonca aj po vypnutí výrobku.
- Tento výrobok **VŽDY** umiestňujte po vetre a výfuk motora smerujte mimo obývaných priestorov.



Rýchle spätné zatiahnutie štartovacej šnúry (spätný náraz) potiahne svoju ruku a rameno smerom k motoru rýchlejšie, ako by ste štartovaciu šnúru dokázali pustiť.

V dôsledku toho môže dôjsť k zlomeninám kostí, fraktúram, pomliaždeninám alebo vytknutiam.

- Pri štartovaní motora pomaly ťahajte štartovaciu šnúru, kým neucítite odpor, a potom prudko trhnite, aby ste prekonalí spätný náraz.
- Pred štartovaním motora odpojte všetky externé zariadenia alebo záťaž motora.

- Priamo pripojené diely zariadení, ako napríklad najmä čepele, obežné kolesá, kladky, ozubené hnacie kolesá atď. musia byť bezpečne pripojené.



Rotujúce súčasti môžu zachytiť alebo namotať ruky, chodidlá, vlasy, oblečenie alebo doplnky.

Môže dôjsť k traumatickej amputácii alebo vážnemu tržnému poraneniu.

- Zariadenie prevádzkujte s nasadenými krytmi.
- Ruky a nohy nepribližujte k rotujúcim dielom.
- Dlhé vlasy si zviažte a odstráňte bižutériu.
- Nenoste voľné odevy, visiace sťahovacie šnúrky, alebo predmety, ktoré sa môžu zachytiť.



Počas behu motora vzniká teplo. Súčasti motora, hlavne tlmíč výfuku, sa ohrievajú na veľmi vysokú teplotu.

Pri kontakte môže dôjsť k závažným popáleninám.

Môže dôjsť k zapáleniu horľavých úlomkov, ako sú listy, tráva, chrasť atď.

- Pred dotykom nechajte tlmíč výfuku, valec motora a chladiace rebrá vychladnúť.
- Z priestoru tlmíča výfuku a valca odstráňte nahromadený odpad.
- Používanie motora na akejkoľvek zalesnenej, zatravnenej ploche alebo na ploche pokrytej krikmi bez lapača iskier na výfukovom systéme udržiavaného vo funkčnom stave je v zmysle § 4442 porušením Zákonníka verejných zdrojov štátu Kalifornia. V ostatných štátnych alebo federálnych oblastiach sa môžu uplatňovať podobné zákony. Keď chcete získať zachytávač iskier, ktorý bol navrhnutý pre výfukový systém pre tento motor, skontaktujte sa s výrobcom originálneho zariadenia, s obchodníkom, alebo s predajcom.



Náhodné iskrenie môže spôsobiť požiar alebo zasiahnutie elektrickým prúdom.

Neúmyselné naštartovanie môže spôsobiť zachytenie, traumatickú amputáciu, alebo tržné poranenie.

Riziko požiaru

Pred nastavovaním alebo opravami:

- Odpojte kábel zapaľovacej sviečky od zapaľovacej sviečky a vyberte ho.
- Odpojte prívod od záporného pólu batérie (iba u motorov s elektrickým štartovaním).
- Používajte iba správne nástroje.
- Nezasahujte do pružiny regulátora, prepojení ani do iných dielov s cieľom zvýšiť otáčky motora.
- Náhradné diely musia mať rovnakú konštrukciu výroby a musia byť namontované na to isté miesto, ako pôvodné diely. Iné diely nemusia mať rovnaké parametre, môžu poškodiť motor a môžu spôsobiť úraz.
- Neudierajte do zotrvačnika kladivom alebo tvrdým predmetom, pretože počas behu motora sa môže rozletieť na kusy.

Počas skúšania iskry:

- Na skúšanie používajte schválený skúšač zapaľovacích sviečok.
- Neskúšajte iskru pri vyskrutkovanej zapaľovacej sviečke.

Dôležité diely a ovládacie prvky

Ovládacie prvky motora









Porovnajte zobrazenie (obrázok: 1, 2) so svojím motorom, aby ste sa oboznámili s umiestnením jednotlivých častí a ovládacích prvkov.

- Identifikačné čísla motora **Model – Typ – Kódové označenie**
- Zapaľovacia sviečka
- Palivová nádrž a uzáver
- Vzduchový filter
- Rúčka štartovacieho lanka
- Mierka oleja

- G. Otvor na plnenie oleja
- H. Zátka na vypustenie oleja
- I. Tlmič výfuku, chránič tlmíča výfuku (ak je použitý), lapač iskier (ak je použitý)
- J. Ovládač škrtiacej klapky/Uzavretie privodu paliva/Transport Guard™
- K. Ovládač sýtiča
- L. Mriežka na nasávanie vzduchu
- M. Elektrický spínač štartu (ak je použitý)

¹ Niektoré motory a zariadenia, na ktorých sú motory namontované, majú ovládacie prvky pre diaľkové ovládanie. Pozrite si návod k zariadeniu, na ktorom je namontovaný motor, v ktorom je uvedená poloha a obsluha tohto diaľkového ovládania.

Symbols a významy ovládania motora

Symbol	Význam	Symbol	Význam
	Otáčky motora - VYSOKÉ		Otáčky motora - NÍZKE
	Otáčky motora - ZASTAVENÝ		ZAP./VYP.
	Štartovanie motora - škrtiaca klapka ZATVORENÁ		Štartovanie motora - škrtiaca klapka OTVORENÁ
	Uzáver palivovej nádrže Uzavrací ventil paliva - OTVORENÝ		Uzavrací ventil paliva - UZAVRETÝ
	Hladina paliva - Maximálna Nepreplňte		

Montáž

Výmena ovládača škrtiacej klapky

Štandardný motor má manuálny ovládač škrtiacej klapky. Pri nainštalovaní diaľkového ovládača škrtiacej klapky alebo jej výmenu na pevnú rýchlosť postupujte podľa príslušných pokynov uvedených ďalej.

Poznámka: Po inštalácii môže byť potrebné upraviť rýchlosť motora, aby spĺňala špecifikácie výrobcu týkajúce sa výkonnosti. Ak potrebujete pomoc, obráťte sa na autorizovaného zástupcu spoločnosti Briggs & Stratton.

Diaľkové ovládanie pomocou kábla zo spletaného drôtu

Diaľkový ovládač škrtiacej klapky s káblom zo spletaného drôtu možno nainštalovať dvomi smermi **Smer hlavy valca** alebo **Smer dopredu**.

Smer hlavy valca

Pozri obrázok: 3, 4

- Posuňte ovládač škrtiacej klapky/páčku Transport Guard™ (A, obrázok 3, 4) do polohy VYSOKÉ OTÁČKY (FAST).
- Podržte upevňovaciu maticu kábla (J, obrázok 4) pomocou 10 mm kľúča a uvoľnite krížovú skrutku (K).
- Nainštalujte drôtený kábel (L, obrázok 4) cez otvor v upevňovacej matici kábla (J) a skrutku utiahnite (K). Uistite sa, že drôtený kábel (L) nevyčnieva viac ako 12,7 mm (0,5 palca) za otvor.
- Uvoľnite skrutku (I, obrázok 4). Zaisťte vložku kábla (N) pod svorkou kábla (M) a utiahnite skrutku (I).
- Ak chcete skontrolovať prevádzku diaľkového ovládača škrtiacej klapky, posuňte diaľkový ovládač škrtiacej klapky niekoľkokrát z polohy pomalých otáčok na rýchle. Diaľkový ovládač škrtiacej klapky a drôt kábla (L, obrázok 4) sa majú pohybovať voľne.
- Odstráňte lanko riadenia (H, obrázok 4).

Poznámka: Ovládač škrtiacej klapky/páčka TransportGuard™ teraz budú mať len dve polohy: polohu STOP/VYP. (OFF) a polohu BEH (RUN).

- Založte nový štítok ZAP. (ON)/VYP. (OFF) TransportGuard™ (O, obrázok 3) cez existujúci štítok riadenia rýchlosti na ozdobnej lište (F).

Smer dopredu

Pozri obrázok: 3, 5, 6

- Posuňte ovládač škrtiacej klapky/páčku Transport Guard™ (A, obrázok 3, 5) do polohy VYSOKÉ OTÁČKY (FAST).
 - Podržte upevňovaciu maticu kábla (J, obrázok 5) pomocou 10 mm kľúča a uvoľnite krížovú skrutku (K).
 - Nainštalujte drôtený kábel (L, obrázok 5) cez otvor v upevňovacej matici kábla (J) a skrutku utiahnite (K). Uistite sa, že drôtený kábel (L) nevyčnieva viac ako 12,7 mm (0,5 palca) za otvor.
 - Uvoľnite skrutku (I, obrázok 5). Zaisťte vložku kábla (N) pod svorkou kábla (M) a utiahnite skrutku (I).
 - Ak chcete skontrolovať prevádzku diaľkového ovládača škrtiacej klapky, posuňte diaľkový ovládač škrtiacej klapky niekoľkokrát z polohy pomalých otáčok na rýchle. Diaľkový ovládač škrtiacej klapky a drôt kábla (L, obrázok 5) sa majú pohybovať voľne.
 - Odstráňte lanko riadenia (H, obrázok 6).
- Poznámka:* Ovládač škrtiacej klapky/páčka TransportGuard™ teraz budú mať len dve polohy: polohu STOP/VYP. (OFF) a polohu BEH (RUN).
- Založte nový štítok ZAP. (ON)/VYP. (OFF) TransportGuard™ (O, obrázok 3) cez existujúci štítok riadenia rýchlosti na ozdobnej lište (F).

Diaľkový ovládač škrtiacej klapky pomocou kábla z pevného drôtu

Diaľkový ovládač škrtiacej klapky s káblom z pevného drôtu možno nainštalovať ktorýmkoľvek zo štyroch smerov; **smer hlavy valca**, **smer dopredu**, **smer doľava**, alebo **Smer doprava**.

Smer hlavy valca

Pozri obrázok: 7, 8

- Posuňte ovládač škrtiacej klapky/páčku Transport Guard™ (A, obrázok 7, 8) do polohy VYSOKÉ OTÁČKY (FAST).
- Vyberte skrutku (D, obrázok 7) a maticu (E). Vyberte ozdobnú lištu (F).
- Pomocou 10 mm kľúča a uvoľnite maticu (P, obrázok 7) otočením o polovicu na ovládači škrtiacej klapky/páčke TransportGuard™ (A).
- Namontujte panel (F, obrázok 7) a zaisťte ho pomocou matice (E) a skrutky (D). Dotiahnite maticu (E) momentom 4,5 Nm (40 lb-in). Skrutku (D) utiahnite krútiacim momentom 5,6 Nm (50 lb-in).
- Namontujte z-armatúru kábla z pevného drôtu (Q, obrázok 8) do jedného z malých otvorov v lomenú páku (R).
- Uvoľnite skrutku (I, obrázok 8). Zaisťte vložku kábla (N) pod svorkou kábla (M) a utiahnite skrutku (I).
- Ak chcete skontrolovať prevádzku diaľkového ovládača škrtiacej klapky, posuňte diaľkový ovládač škrtiacej klapky niekoľkokrát z polohy pomalých otáčok na rýchle. Diaľkový ovládač škrtiacej klapky a kábel z pevného drôtu (L, obrázok 8) sa majú pohybovať voľne.

Smer dopredu

Pozri obrázok: 7, 9

- Posuňte ovládač škrtiacej klapky/páčku Transport Guard™ (A, obrázok 7, 9) do polohy VYSOKÉ OTÁČKY (FAST).
- Vyberte skrutku (D, obrázok 7) a maticu (E). Vyberte ozdobnú lištu (F).
- Pomocou 10 mm kľúča a uvoľnite maticu (P, obrázok 7) otočením o polovicu na ovládači škrtiacej klapky/páčke TransportGuard™ (A).
- Namontujte panel (F, obrázok 7) a zaisťte ho pomocou matice (E) a skrutky (D). Dotiahnite maticu (E) momentom 4,5 Nm (40 lb-in). Skrutku (D) utiahnite krútiacim momentom 5,6 Nm (50 lb-in).
- Namontujte z-armatúru kábla z pevného drôtu (Q, obrázok 9) do jedného z malých otvorov v lomenú páku (R).
- Uvoľnite skrutku (I, obrázok 9). Zaisťte vložku kábla (N) pod svorkou kábla (M) a utiahnite skrutku (I).
- Ak chcete skontrolovať prevádzku diaľkového ovládača škrtiacej klapky, posuňte diaľkový ovládač škrtiacej klapky niekoľkokrát z polohy pomalých otáčok na rýchle. Diaľkový ovládač škrtiacej klapky a kábel z pevného drôtu (L, obrázok 9) sa majú pohybovať voľne.

Smer doľava

Pozri obrázok: 7, 10

- Posuňte ovládač škrtiacej klapky/páčku Transport Guard™ (A, obrázok 7, 10) do polohy VYSOKÉ OTÁČKY (FAST).

2. Vyberte skrutku (D, obrázok 7) a maticu (E). Vyberte ozdobnú lištu (F).
3. Pomocou 10 mm kľúča a uvoľnite maticu (P, obrázok 7) otočením o polovicu na ovládači škrtiacej klapky/páčke TransportGuard® (A).
4. Namontuje panel (F, obrázok 7) a zaisťte ho pomocou matice (E) a skrutky (D). Dotiahnite maticu (E) momentom 4,5 Nm (40 lb-in). Skrutku (D) utiahnite krútiacim momentom 5,6 Nm (50 lb-in).
5. Namontujte z-armatúru kábla z pevného drôtu (L, obrázok 10) do malého otvoru (S) v páčke ovládača škrtiacej klapky (A).
6. Uvoľnite skrutku (I, obrázok 10). Zaisťte vložku kábla (N) pod svorkou kábla (M) a utiahnite skrutku (I).
7. Ak chcete skontrolovať prevádzku diaľkového ovládača škrtiacej klapky, posuňte diaľkový ovládač škrtiacej klapky niekoľkokrát z polohy pomalých otáčok na rýchle. Diaľkový ovládač škrtiacej klapky a kábel z pevného drôtu (L, obrázok 10) sa majú pohybovať voľne.

Smer doprava

Pozri obrázok: 7, 11

Na namontovanie diaľkového ovládača škrtiacej klapky z pravého smeru je potrebná montážna svorka kábla (U, obrázok 11, časť číslo 596950). Ak chcete kúpiť montážnu svorku kábla, obráťte sa autorizovaného servisného predajcu spoločnosti Briggs & Stratton.

1. Posuňte ovládač škrtiacej klapky/páčku Transport Guard® (A, obrázok 7, 11) do polohy VYSOKÉ OTÁČKY (FAST).
2. Vyberte skrutku (D, obrázok 7) a maticu (E). Vyberte ozdobnú lištu (F).
3. Pomocou 10 mm kľúča a uvoľnite maticu (P, obrázok 7) otočením o polovicu na ovládači škrtiacej klapky/páčke TransportGuard® (A).
4. Namontuje panel (F, obrázok 7) a zaisťte ho pomocou matice (E) a skrutky (D). Dotiahnite maticu (E) momentom 4,5 Nm (40 lb-in). Skrutku (D) utiahnite krútiacim momentom 5,6 Nm (50 lb-in).
5. Namontujte z-armatúru kábla z pevného drôtu (L, obrázok 11) do malého otvoru (S) v páčke ovládača škrtiacej klapky (A).
6. Vyberte skrutku (T, obrázok 11). Namontujte montážnu svorku kábla (U) na miesto znázornené na obrázku 11. Zaisťte montážnu svorku kábla (U) pomocou skrutky (T). Skrutku (T) utiahnite krútiacim momentom 3,4 Nm (30 lb-in).
7. Uvoľnite skrutku (I, obrázok 11). Zaisťte vložku kábla (N) pod svorkou kábla (M) a utiahnite skrutku (I).
8. Ak chcete skontrolovať prevádzku diaľkového ovládača škrtiacej klapky, posuňte diaľkový ovládač škrtiacej klapky niekoľkokrát z polohy pomalých otáčok na rýchle. Diaľkový ovládač škrtiacej klapky a kábel z pevného drôtu (L, obrázok 11) sa majú pohybovať voľne.

Motor s fixnou rýchlosťou (bez kábla ovládača škrtiacej klapky)

Pozri obrázok: 3, 12

Pri výmene na **pevnú rýchlosť motora**, nie je k dispozícii žiaden kábel ovládača škrtiacej klapky a žiaden výber rýchlosti. Vysoké otáčky sú jedinou rýchlosťou motora.

1. Posuňte ovládač škrtiacej klapky/páčku Transport Guard® (A, obrázok 3, 12) do polohy VYSOKÉ OTÁČKY (FAST).
2. Uistite sa, že skrutka (V, obrázok 12) je zarovnaná s otvorom vo svorke. Uťahnite skrutku (V) uťahovacím momentom 2,8 Nm (25 lb-in).
3. Odstráňte lanko riadenia (H, obrázok 12).
Poznámka: Ovládač škrtiacej klapky/páčka TransportGuard® teraz budú mať len dve polohy: polohu STOP/VYP. (OFF) a polohu BEH (RUN).
4. Založte nový štítok ZAP. (ON)/VYP. (OFF) TransportGuard® (O, obrázok 3) cez existujúci štítok riadenia rýchlosti na ozdobnej lište (F).

Prevádzka

Odporúčenia týkajúce sa oleja

Obsah oleja: pozrite si časť **Technické parametre**.

UPOZORNENIE

Spoločnosť Briggs & Stratton dodáva motor bez oleja. Olej do motora mohli pridať výrobcovia zariadenia alebo predajcovia. Pred prvým naštartovaním motora skontrolujte hladinu oleja a doplňte olej podľa pokynov v tomto návode. Ak budete štartovať motor bez oleja, dôjde k jeho poškodeniu, ktoré sa nedá opraviť a nevzťahuje sa naň záruka.

Odporúčame používať oleje spoločnosti Briggs & Stratton® s certifikovanou zárukou, pre najlepší výkon. Prípustné sú aj iné vysoko kvalitné detergentné oleje, ak majú klasifikáciu pre prevádzku SF, SG, SH, SJ alebo vyššiu. Nepoužívajte špeciálne prísady.

Správna viskozita motorového oleja je daná teplotou pracovného prostredia. Pri výbere najlepšej viskozity pre očakávaný rozsah vonkajšej teploty používajte diagram. Motory väčšiny zariadení s motorovým pohonom pracujú vonku dobre so syntetickým olejom

5W-30. Pre zariadenia prevádzkované pri zvýšených teplotách ponúka najlepšiu ochranu syntetický olej Vanguard® 15W-50.

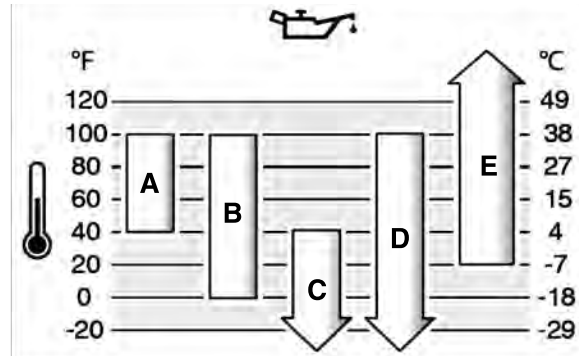

A	SAE 30 – pri použití oleja SAE 30 pri teplote pod 40 °F (4 °C) bude štartovanie ťažké.
B	10W-30 – používanie oleja 10W-30 pri teplote nad 80 °F (27 °C) môže mať za následok zvýšenú spotrebu oleja. Častejšie kontrolujte hladinu oleja.
C	5W-30
D	Syntetický olej 5W-30
E	Syntetický olej Vanguard® 15W-50

Kontrola hladiny oleja

Pozri obrázok: 13, 14

Pred dopĺňaním alebo kontrolou oleja

- Uistite sa, že motor je vo vodorovnej polohe.
- Priestor na plnenie oleja očistite od akýchkoľvek špiny a nečistôt.
- Pozrite si **Technické parametre** pre kapacitu oleja.

UPOZORNENIE Spoločnosť Briggs & Stratton dodáva motor bez oleja. Olej do motora mohli pridať výrobcovia zariadenia alebo predajcovia. Pred prvým naštartovaním motora skontrolujte hladinu oleja a doplňte olej podľa pokynov v tomto návode. Ak budete štartovať motor bez oleja, dôjde k jeho poškodeniu, ktoré sa nedá opraviť a nevzťahuje sa naň záruka.

1. Vytiahnite olejovú mierku (A, Obrázok 13) a utrite dosucha čistou handrou.
2. Zasuňte olejovú mierku (A, Obrázok 13).
3. Vyberte mierku a skontrolujte hladinu oleja. Správna hladina oleja je na vrchu značky výšky hladiny (B, Obrázok 13) na olejovej mierke.
4. Motor má viaceré otvory na plnenie oleja (C, G, obrázok 14). Ak je hladina oleja nízka, pomaly nalievajte olej do motora cez jeden z otvorov na plnenie oleja (C, G). **Nesmiete preplniť.** Po pridaní oleja počkajte jednu minútu a následne skontrolujte hladinu oleja.
5. Zasuňte olejovú mierku (A, Obrázok 13).

System ochrany proti nedostatku oleja (ak je vo výbave)

Niektoré motory sú vybavené snímačom nízkej hladiny oleja. Ak je oleja málo, tak snímač rozsvieti kontrolku, alebo zastaví motor. Zastavte motor a pred naštartovaním vykonajte tieto kroky.

- Uistite sa, že motor je vo vodorovnej polohe.
- Skontrolujte hladinu oleja. Pozrite si časť **Kontrola výšky hladiny oleja**.
- Ak je oleja málo, prilejte potrebné množstvo. Naštartujte motor a uistite sa, že nesvieti kontrolka (ak je vo výbave).
- Ak oleja nie je málo, neštartujte motor. Problém s olejom si dajte odstrániť v autorizovanom servise Briggs & Stratton.

Odporúčenia týkajúce sa paliva

Palivo musí vyhovovať týmto požiadavkám:

- Čistý, nový, bezolovnatý benzín.
- Minimálne 87-oktánový / 87 AKI (91 RON). V prípade používania vo vysokých nadmorských výškach si pozrite informácie uvedené nižšie.
- Je možné použiť benzín, obsahujúci maximálne 10% pridaného etanolu (gasohol).

UPOZORNENIE Nepoužívajte neschválený benzín, ako je E15 alebo E85. Do benzínu neprimiešavajte olej ani motor neupravujte na používanie s alternatívnymi palivami. Používanie neschválených palív spôsobí poškodenie dielov motora, na ktoré neplatí záruka.

Aby ste palivový systém chránili pred vytváraním živcových usadenín, do paliva primiešajte stabilizátor. Pozrite si **Skladovanie**. Všetky palivá nie sú rovnaké. Ak sa vyskytnú problémy so štartovaním, zmeňte dodávateľa paliva alebo používanú značku. Tento motor je certifikovaný pre používanie benzínu. Tento motor je upravený tak, aby boli minimalizované emisie škodlivých látok.

Vysoká nadmorská výška

V nadmorských výškach nad 1524 metrov (5000 stôp) sa musí použiť minimálne 85-oktánový benzín/benzín 85 AKI (89 RON).

Motory s karburátorom si vyžadujú zmenu nastavenia pre vysokú nadmorskú výšku, aby si udržali výkon. Bez tejto úpravy dôjde počas prevádzky k zníženiu výkonu, zvýšeniu spotreby paliva a zvýšeniu množstva emisií. Informácie o úprave na používanie vo vysokých nadmorských výškach získate u autorizovaného predajcu značky Briggs & Stratton. Používanie motora s úpravou pre vysoké nadmorské výšky v nadmorských výškach do 762 metrov (2500 stôp) sa neodporúča.

Motory s elektronickým vstrekom paliva nepotrebujú zmenu nastavenia pre vysokú nadmorskú výšku.

Doplňanie paliva

Pozrite si Obrázok 15



VAROVANIE

Palivo a jeho výpary sú mimoriadne horľavé a výbušné.

Požiar, alebo výbuch môže spôsobiť vážne popálenia, alebo usmrtienie.

Pri doplňaní paliva

- Motor **VYPNITE** a nechajte ho vychladnúť, a to minimálne 2 minúty pred tým, ako odstránite uzáver palivovej nádrže.
 - Palivo naplňajte vonku, alebo v dobre vetranom priestore.
 - Palivovú nádrž nepreplňajte. Aby bolo umožnené rozpínanie paliva, palivovú nádrž nenaplňajte nad úroveň spodnej časti hrdla palivovej nádrže.
 - Palivo uskladňujte v dostatočnej vzdialenosti od výskytu iskier, otvorených plameňov, zapalovacích horákov, tepelných alebo iných zápalných zdrojov.
 - Pravidelne, za účelom zistenia trhlin a unikania kontrolujte palivové vedenia, nádrž, uzáver a armatúry. V prípade potreby vymeňte.
 - Ak dôjde k postriekaniu palivom, pred spustením motora vyčkajte, dokiaľ sa toto palivo neodparí.
1. Okolie uzáveru palivovej nádrže očistite od špiny a zvyškov. Otvorte palivovú nádrž.
 2. Do palivovej nádrže nalejte (A, Obrázok 15) palivo. Aby ste umožnili tepelné rozpínanie paliva, netankujte nad spodok hrdla palivovej nádrže (B).
 3. Zatvorte palivovú nádrž.

Štartovanie a zastavenie motora

Pozri obrázok: 16

Naštartovanie motora



VAROVANIE

Rýchle spätné zatiahnutie štartovacej šnúry (spätný náraz) potiahne vašu ruku a rameno smerom k motoru rýchlejšie, ako by ste štartovaciu šnúru dokázali pustiť.

V dôsledku toho môže dôjsť k zlomeninám kostí, fraktúram, pomliaždeninám alebo vytknutiam.

- Pri štartovaní motora pomaly ťahajte štartovaciu šnúru, kým neucítite odpor, a potom prudko trhnite, aby ste prekonalí spätý náraz.



VAROVANIE

Palivo a jeho výpary sú mimoriadne horľavé a výbušné.

Oheň alebo výbuch môže spôsobiť vážne popáleniny alebo usmrtienie.

Pri štartovaní motora

- Uistite sa, že zapalovacia sviečka, tlmič výfuku, uzáver palivovej nádrže a čistič vzduchu (ak je vo výbave) sú na svojom mieste a zaistené.
- Motor neštartujte, ak je zapalovacia sviečka odstránená.

- Ak dôjde k presýteniu motora, nastavte sýtič (ak je vo výbave) do polohy OTVORENÝ/CHOD (OPEN/RUN), škrtiacu klapku (ak je vo výbave) nastavte do polohy VYSOKÉ OTÁČKY (FAST) a štartujte, kým motor nenaštartuje.



VAROVANIE

RIZIKO VÝSKYTU JEDOVATÉHO PLYNU. Spaliny z motora obsahujú oxid uhoľnatý, jedovatý plyn, ktorý dokáže spôsobiť smrť v priebehu niekoľkých minút. **NEMÔŽETE ho vidieť, cítiť ani ho zistiť chuťou. Aj keď necítite výfukové spaliny, stále môžete byť vystavení účinkom plynného oxidu uhoľnatého. Ak pri používaní tohoto výrobku začnete pociťovať nevoľnosť, závrat alebo slabosť, vypnite ho a OKAMŽITE odíďte na čerstvý vzduch. Vyhľadajte lekára. Môžete mať otravu oxidom uhoľnatým.**

- Tento výrobok používajte IBA vonku, ďaleko od okien, dverí a vetracích otvorov, aby sa znížilo riziko nahromadenia oxidu uhoľnatého a jeho možného vniknutia do obývaných priestorov.
- Podľa pokynov výrobcu nainštalujte poplašné zariadenia upozorňujúce na oxid uhoľnatý napájané batériami alebo poplašné zariadenia upozorňujúce na oxid uhoľnatý, ktoré sú napájané zo zástrčky a zálohované batériou. Dymové poplašné zariadenia na dym nedokážu detegovať oxid uhoľnatý.
- **NEJAZDITE** s týmto výrobkom vnútri domov, v garážach, pivniciach, prístreškoch, ani v iných čiastočne uzavretých priestoroch, dokonca ani vtedy, keď sa na vetranie používajú ventilátory alebo dvere a okná. Oxid uhoľnatý sa môže v týchto priestoroch rýchlo nahromadiť a držať sa v nich celé hodiny, dokonca aj po vypnutí výrobku.
- Tento výrobok **VŽDY** umiestňujte po vetre a výfuk motora smerujte mimo obývaných priestorov.

UPOZORNENIE Spoločnosť Briggs & Stratton dodáva motor bez oleja. Pred naštartovaním motora doplňte olej podľa pokynov v tomto návode. Ak budete štartovať motor bez oleja, dôjde k jeho poškodeniu, ktoré sa nedá opraviť a nevzťahuje sa naň záruka.

Poznámka: Zariadenie, na ktorom je namontovaný motor, môže mať diaľkové ovládanie. Pozrite si návod k zariadeniu, na ktorom je namontovaný motor, v ktorom je uvedená poloha a obsluha tohoto diaľkového ovládania.

1. Skontrolujte motorový olej. Pozrite si časť **Kontrola hladiny oleja**.
2. Uistite sa, že ovládacie prvky pohonu zariadenia (ak sú vo výbave) sú vypnuté.
3. Posuňte ovládač škrtiacej klapky/Transport Guard™ (A, obrázok 16) do polohy VYSOKÉ OTÁČKY (FAST) alebo BEH (RUN). Motor prevádzkujte v polohe VYSOKÉ OTÁČKY (FAST) alebo BEH (RUN).
4. Posuňte páku ovládania sýtiča (B, obrázok 16) do UZAVRETEJ (CLOSED) polohy.

Poznámka: Pri štartovaní teplého motora nie je sýtič zvyčajne potrebný.

5. **Štartovanie šnúrou, ak je vo výbave:** Pevne uchopte rukoväť štartovacej šnúry (C, obrázok 16). Pomaly ťahajte rukoväť štartovacej šnúry, kým neucítite odpor, a potom prudko poľahnite.



VAROVANIE

Rýchle spätné zatiahnutie štartovacej šnúry (spätný náraz) potiahne svoju ruku a rameno, smerom k motoru rýchlejšie, ako by ste štartovaciu šnúru dokázali pustiť. V dôsledku toho môže dôjsť k zlomeninám kostí, fraktúram, pomliaždeninám alebo vytknutiam. Pri štartovaní motora pomaly ťahajte štartovaciu šnúru, kým neucítite odpor, a potom prudko trhnite, aby ste prekonalí spätý náraz.

6. **Elektrické štartovanie, ak je vo výbave:** Otočte spínač elektrického štartovania (D, obrázok 16) do polohy START (ŠTART).

UPOZORNENIE Kvôli predĺženiu životnosti štartéra používajte krátke štartovacie cykly (maximálne päť sekúnd). Medzi jednotlivými štartovacími cyklami počkajte jednu minútu.

7. Počas ohrievania motora posúvajte páčku ovládania sýtiča (B, obrázok 16) do polohy OTVORENÝ/BEH (OPEN/RUN).

Poznámka: Ak motor nenaštartujete ani po opakovaných pokusoch, obráťte sa na miestneho predajcu alebo navštívte stránku **VanguardEngines.com** či zavolajte na číslo **1-800-999-9333** (v USA).

Vypnutie motora



VAROVANIE

Palivo a jeho výpary sú mimoriadne horľavé a výbušné.

Oheň alebo výbuch môže spôsobiť vážne popáleniny alebo usmrtienie.

- Aby ste zastavili motor, nepriškrucujte karburátor.

Ovládač škrtiacej klapky/Transport Guard™: Posuňte ovládač škrtiacej klapky/Transport Guard™ (A, obrázok 16) do polohy VYPNUTÉ (OFF) alebo STOP.

Poznámka: Keď je ovládač škrtiacej klapky/Transport Guard™ v polohe VYPNUTÉ (OFF) alebo STOP, palivový ventil je v polohe VYPNUTÉ (OFF). Pri preprave zariadenia vždy posuňte ovládač škrtiacej klapky/Transport Guard™ do polohy VYPNUTÉ (OFF) alebo STOP.

Poznámka: Kľúčom (D, obrázok 16) sa nevypína motor, týmto kľúčom sa motor len štartuje. Dávajte pozor, aby deti neboli prítomné pri štartovaní motora. Keď sa kľúč (D) nepoužíva, vždy ho vyberte.

Údržba

UPOZORNENIE Ak sa motor počas údržby otáča spodkom nahor, palivová nádrž, ak je upevnená na motore, musí byť prázdna a strana so zapalovacou sviečkou musí smerovať nahor. Ak palivová nádrž nebude prázdna a motor prevrátite do ktoréhokoľvek smeru, môže dôjsť k sťaženiu naštartovania v dôsledku toho, že olej alebo benzín znečistí vzduchový filter a/alebo zapalovaciu sviečku.



VAROVANIE

Keď robíte údržbu, ktorá si vyžaduje naklonenie stroja, musí byť palivová nádrž prázdna, ináč môže palivo vytečieť a spôsobiť požiar, alebo výbuch.

Odporúčame, aby ste kvôli každej údržbe a servisu motora a dielov motora navštívili ktoréhokoľvek autorizovaného servisného zástupcu Briggs & Stratton.

UPOZORNENIE Všetky diely použité pri stavbe tohto motora musia byť na svojom mieste, aby motor správne fungoval.



VAROVANIE



Náhodné iskrenie môže spôsobiť požiar, alebo úraz elektrickým prúdom.

Neúmyselné naštartovanie môže spôsobiť zachytenie, traumatickú amputáciu, alebo tržné poranenie.

Nebezpečenstvo požiaru

Pred nastavovaním, alebo opravami:

- Odpojte zapalovací kábel od zapalovacej sviečky a dajte ho preč od zapalovacej sviečky.
- Odpojte prívod od zápornej svorky akumulátora (iba u motorov s elektrickým štartovaním).
- Používajte iba správne nástroje.
- Nezasahujte do pružiny regulátora, prepojení, alebo iných dielov, kvôli zvýšeniu otáčok motora.
- Náhradné diely musia mať rovnakú konštrukciu a musia byť namontované na rovnaké miesta ako pôvodné diely. Iné diely nemusia fungovať tak dobre, môžu poškodiť zariadenie a môžu spôsobiť úraz.
- Neudierajte do zotrvačníka kladivom alebo tvrdým predmetom, pretože počas behu motora sa môže rozletieť na kusy.

Pri skúšaní iskry:

- Na skúšanie používajte schválený skúšač zapalovacích sviečok.
- Neskúšajte isku pri vyskrutkovanej zapalovacej sviečke.

Servis dielov na obmedzovanie škodlivých emisií

Údržbu, výmenu, alebo opravu dielov a systémov na obmedzovanie škodlivých emisií, môže vykonávať akákoľvek firma, alebo osoba, zaoberajúca sa opravou terénnych motorov. Avšak "bezplatný" servis dielov na obmedzovanie škodlivých emisií dostanete, iba ak práca bude vykonaná v servise s autorizáciou od závodu. Pozrite si vyhlásenia o kontrole emisií škodlivín.

Plán údržby

Prvých 5 hodín
<ul style="list-style-type: none"> • Výmena oleja
Každých 8 hodín alebo každý deň
<ul style="list-style-type: none"> • Skontrolujte úroveň hladiny motorového oleja • Vyčistenie priestoru okolo tlmíča výfuku a ovládačov • Očistíte mriežku na nasávanie vzduchu
Každých 100 hodín alebo raz ročne
<ul style="list-style-type: none"> • Urobte servisnú údržbu výfukového systému

Každých 200 hodín alebo raz ročne
<ul style="list-style-type: none"> • Výmena motorového oleja • Vyčistíte vzduchový filter. ¹
Každých 600 hodín alebo každé 3 roky
<ul style="list-style-type: none"> • Výmena vzduchového filtra
Raz ročne
<ul style="list-style-type: none"> • Vymeňte zapalovaciu sviečku • Urobte servis palivového systému • Servis chladiacej sústavy ¹ • Skontrolujte vôľu ventilov. ²

¹ V prašných podmienkach alebo pri vzduchu znečistenom úločkami čistite častejšie.

² Nie je to potrebné, ak nie sú problémy s výkonom motora.

Karburátor a otáčky motora

Nikdy neupravujte karburátor, alebo otáčky motora. Karburátor bol nastavený v závode tak, aby efektívne fungoval vo väčšine pracovných podmienok. Nezasahujte do pružiny regulátora, prepojení, alebo iných dielov, kvôli zmene otáčok motora. Ak sú potrebné akékoľvek úpravy, požiadajte o službu servis s autorizáciou od Briggs & Stratton.

UPOZORNENIE Výrobca zariadenia, na ktorom je namontovaný motor, stanovuje maximálne povolené otáčky tohoto motora. **Neprekračujte** tieto otáčky. Ak si nie ste istí hodnotou maximálnych povolených otáčok zariadenia na ktorom je motor, alebo na aké otáčky bol nastavený motor vo výrobnom závode, požiadajte o pomoc servis s autorizáciou od Briggs & Stratton. Aby zariadenie, na ktorom je namontovaný motor, pracovalo bezpečne a správne, otáčky motora musia byť nastavené iba kvalifikovaným servisným technikom.

Údržba zapalovacej sviečky

Pozrite si Obrázok: 17

Skontrolujte vzdialenosť elektród (A, Obrázok 17) drôtovou mierkou (B). Ak je to potrebné, tak vzdialenosť elektród upravte. Zapalovaciu sviečku zaskrutkujte a utiahnite doporučeným ut'ahovacím momentom. Nastavenie vzdialenosti elektród, alebo veľkosť ut'ahovacieho momentu si pozrite v časti **Technické parametre**.

Poznámka: Niekde miestny zákon vyžaduje používanie zapalovacej sviečky s odporom, na potlačenie elektromagnetického rušenia od zapalovania. Ak tento motor bol pôvodne vybavený zapalovacou sviečkou s odporom, tak na jej náhradu použite rovnaký typ zapalovacej sviečky.

Servis výfukového systému



VAROVANIE



Počas behu motora vzniká teplo. Súčasti motora, a to hlavne tlmíč výfuku sa ohrievajú na veľmi vysokú teplotu.

Dotyk s nimi môže spôsobiť vážne popáleniny.

Môže sa zapáliť horľavý odpad, ako sú listy, tráva, chrastie, atď.

- Pred dotykom nechajte tlmíč výfuku, valec motora a chladiace rebrá vychladnúť.
- Z priestoru tlmíča výfuku a valca odstráňte nahromadené nečistoty.
- Je porušením Kalifornského zákonníka o verejných zdrojoch, Časť 4442, používať motor na akejkoľvek zalesnenej, zatravnenej ploche alebo na ploche pokrytej krikmi, ak nie je výfukový systém vybavený zachytávačom iskier, ako je to zadefinované v Časti 4442, a ak nie je udržiavaný v efektívnom pracovnom stave. V ostatných štátnych alebo federálnych oblastiach sa môžu uplatňovať podobné zákony. Keď chcete získať zachytávač iskier, ktorý bol navrhnutý pre výfukový systém pre tento motor, skontaktujte sa s výrobcom originálneho zariadenia, s obchodníkom, alebo s predajcom.

Z priestoru tlmíča výfuku a valca odstráňte nahromadené nečistoty. Skontrolujte tlmíč výfuku, či nie je prasknutý, skorodovaný, alebo ináč poškodený. Odmontujte lapač iskier, ak je použitý na motore a skontrolujte, či nie je poškodený, alebo zanesený olejovými usadeninami. Ak nájdete poškodenie, tak pred používaním motora namontujte náhradné diely.



VAROVANIE

Náhradné diely musia mať rovnakú konštrukciu a musia byť namontované na rovnaké miesta ako pôvodné diely. Iné diely nemusia fungovať tak dobre, môžu poškodiť zariadenie a môžu spôsobiť úraz.

Výmena motorového oleja

Pozri obrázok: 18, 19, 20

Použitý olej je nebezpečný odpad a musí sa riadne zlikvidovať. Nevyhadzujte ho s domovým odpadom. Informácie o bezpečnej likvidácii/miestach realizácie recyklácie získate na miestnom úrade, v servisnom stredisku alebo u predajcu.

Vypustenie oleja

1. Na vypnutom, ešte teplom motore odpojte zapalovací kábel od zapalovacej sviečky (D, obrázok 18) a neapribližujte ho k zapalovacej sviečke (E).
2. Vytiahnite olejovú mierku (A, obrázok 19).
3. Motor má dve zátky na vypúšťanie oleja. Vyskrutkujte jednu z vypúšťacích zátok oleja (F, H, obrázok 20). Olej vypustíte do schválenej nádoby.
4. Po vypustení oleja zaskrutkujte zátku na vypúšťanie oleja a utiahnite ju (F, H, obrázok 20).

Doliatie oleja

- Uistite sa, že motor je vo vodorovnej polohe.
 - Priestor na plnenie oleja očistite od akejkolvek špiny a nečistôt.
 - Pozri časť **Technické parametre** pre kapacitu oleja.
1. Vytiahnite olejovú mierku (A, obrázok 19) a utrite dosucha čistou handrou.
 2. Motor má viaceré otvory na plnenie oleja. Pomaly nalievajte olej do jedného z otvorov pre nalievanie motorového oleja (C, G, obrázok 20). **Nesmiete prepĺňať.** Po pridaní oleja počkajte jednu minútu a následne skontrolujte hladinu oleja.
 3. Zasuňte olejovú mierku (A, Obrázok 19).
 4. Vyberte mierku a skontrolujte hladinu oleja. Správna hladina oleja je na vrchu značky výšky hladiny (B, Obrázok 19) na olejovej mierke.
 5. Zasuňte olejovú mierku (A, Obrázok 19).
 6. Pripojte kábel zapalovacej sviečky (D, Obrázok 18) a vyberte zapalovaciu sviečku (E).

Servis vzduchového filtra

Pozri obrázok: 21



Palivo a jeho výpary sú mimoriadne horľavé a výbušné.

Oheň alebo výbuch môže spôsobiť vážne popáleniny alebo usmrtienie.

- Motor nikdy neštartujte ani neprevádzkujte, keď sú zostava čističa vzduchu (ak je vo výbave) alebo vzduchový filter (ak je vo výbave) demontované.

UPOZORNENIE Na čistenie vzduchového filtra nepoužívajte stlačený vzduch ani rozpúšťadlá. Stlačený vzduch môže filter poškodiť a rozpúšťadlá filter rozpustia.

Pozri časť **Plán údržby** v ktorom sú uvedené požiadavky údržby.

Papierová vložka vzduchového filtra

1. Uvoľnite príchytky (C, obrázok 21).
2. Zložte kryt (A, obrázok 21).
3. Vyberte vložku filtra (B, obrázok 21).
4. Na uvoľnenie nečistôt jemne poklepte filter (B, obrázok 21) o tvrdý povrch. Ak je filter nadmerne znečistený, vymeňte ho za nový filter.
5. Nasadte vzduchový filter (B, obrázok 21).
6. Nasadte kryt (A, obrázok 21) a zaistite príchytky (C). Príchytka (príchytky) utiahnite.

Urobte servis palivového systému

Pozri obrázok: 22



Palivo a jeho výpary sú mimoriadne horľavé a výbušné.

Oheň alebo výbuch môže spôsobiť vážne popáleniny alebo usmrtienie.

- Palivo uskladňujte v dostatočnej vzdialenosti od výskytu iskier, otvorených plameňov, zapalovacích horákov, tepelných alebo iných zápalných zdrojov.
- Pravidelne kontrolujte palivové vedenia, nádrž, uzáver a armatúry s cieľom zistiť trhliny a netesnosti. V prípade potreby vymeňte.

- Pred čistením alebo výmenou palivového filtra vypustite palivo z palivovej nádrže, alebo zatvorte uzatvárací ventil paliva.
- Ak dôjde k postriekaniu palivom, pred spustením motora počkajte, kým sa toto palivo neodparí.
- Náhradné diely musia mať rovnakú konštrukciu a musia byť namontované na rovnaké miesta ako pôvodné diely.

Palivové filtračné sitko, ak je vo výbave

1. Otvorte uzáver palivovej nádrže (A, obrázok 22).
2. Vytiahnite palivové filtračné sitko (B, obrázok 22).
3. Ak je palivové filtračné sitko špinavé, tak ho očistite alebo vymeňte. Ak vymieňate palivové filtračné sitko pre zachytávanie nečistôt, tak na výmenu použite iba originálne náhradné palivové filtračné sitko.

Servis chladiaceho systému



Počas behu motora vzniká teplo. Súčasti motora, a to hlavne tlmíč výfuku sa ohrievajú na veľmi vysokú teplotu.

Dotyk s nimi môže spôsobiť vážne popáleniny.

Môže sa zapáliť horľavý odpad, ako sú listy, tráva, chrastie, atď.

- Pred dotykom nechajte tlmíč výfuku, valec motora a chladiace rebrá vychladnúť.
- Z priestoru tlmíča výfuku a valca odstráňte nahromadené nečistoty.

UPOZORNENIE Motor nečistite vodou. Voda sa môže dostať do palivového systému. Na čistenie motora používajte kefu, alebo suchú handru.

Tento motor je chladený vzduchom. Špina, alebo úlomky môžu obmedziť prietok vzduchu a spôsobiť prehriatie motora, čo má za následok zníženie výkonu a skrátenie životnosti motora.

1. Z mriežky pre nasávanie vzduchu odstráňte nečistoty kefou, alebo suchou handrou.
2. Tiahla, pružiny a ovládacie prvky udržiavajte v čistote.
3. Priestor okolo a za tlmíčom výfuku, ak je vo výbave, očistite od všetkých horľavých úlomkov.
4. Uistite sa, že na rebrách chladiča oleja nie je špina, alebo úlomky.

Časom sa v chladiacich rebrách valca môžu nahromadiť úlomky a spôsobiť prehriatie motora. Tieto úlomky nie je možné odstrániť bez čiastočného rozobratia motora. Nechajte si autorizovaným servisným zástupcom Briggs & Stratton skontrolovať a vyčistiť systém vzduchového chladenia motora tak, ako je to doporučené v **Pláne údržby**.

Skladovanie



Palivo a jeho výpary sú mimoriadne horľavé a výbušné.

Oheň alebo výbuch môže spôsobiť vážne popáleniny alebo usmrtienie.

Pri skladovaní paliva alebo zariadenia s palivom v nádrži

- Neskladujte v blízkosti kotlov, pecí, ohrievačov vody ani iných spotrebičov, ktoré majú večné plamienky alebo iné zápalné zdroje, pretože sa môžu vznietiť palivové výpary.

Palivový systém

Pozrite si obrázok: 23

Motor uskladnite vo vodorovnej polohe (štandardná prevádzková poloha). Doplníte palivo do palivovej nádrže (obrázok A, 23). Palivovú nádrž nenapĺňajte nad hrdlo a ponechajte priestor na rozpínanie paliva (B).

Palivo môže zostarnúť, ak sa uchováva v skladovacom kontajneri viac ako 30 dní. Vždy, keď do kontajnera dopĺňate palivo, pridajte do paliva stabilizátor paliva podľa špecifikácií v pokynoch výrobcu. Vďaka tomu zostane palivo čerstvé a znížia sa problémy s palivom alebo znečistenie palivového systému.

Nie je potrebné vypúšťať palivo z motora, keď sa stabilizátor paliva pridáva podľa pokynov. Pred skladovaním zapnite motor na 2 minúty, aby palivo a stabilizátor prešli palivovým systémom.

Pokiaľ ste benzín v motore neošetřili pomocou stabilizátora paliva, je nutné ho vypustiť do schválenej nádoby. Motor nechajte bežať dovtedy, kým sa nezastaví kvôli nedostatku paliva. Odporúča sa používať stabilizátor paliva na zachovanie čerstvého stavu paliva v nádobe.

Motorový olej

Motorový olej vymieňajte pri teplom motore. Pozrite si časť **Výmena motorového oleja**

Riešenie problémov

Pre pomoc sa obráťte na svojho miestneho predajcu, alebo choďte na stránku **VanguardEngines.com**, alebo zavolajte na číslo **1-800-999-9333** (v USA).

Technické parametre

Model: 12V000	
Zdvihový objem	12.387 ci (203 ccm)
Otvor	2.677 in (68 mm)
Zdvih	2.204 in (56 mm)
Objem oleja	18 - 20 oz (.54 - .59 l)
Vzdialenosť elektród zapalovacej sviečky	.030 in (.76 mm)
Uťahovací moment zapalovacej sviečky	180 lb-in (20 Nm)
Vzduchová medzera armatúry	.010 - .013 in (.25 - .35 mm)
Vôľa nasávacieho ventilu	.004 - .006 in (.10 - .15 mm)
Vôľa výfukového ventilu	.005 - .007 in (.15 - .20 mm)

Výkon motora sa zníži o 3,5 % na každých 1 000 stôp (300 metrov) nadmorskej výšky a o 1 % na každých 10 °F (5,6 °C) nad 77 °F (25 °C). Motor bude spoľahlivo pracovať pri sklone do 30°. Pozrite si návod na obsluhu zariadenia, kde sú uvedené bezpečné prípustné prevádzkové limity na svahoch.

Servisné diely – model: 12V000	
Servisný diel	Číslo dielu
Papierová vložka vzduchového filtra (obrázok 21)	596760
Účinné, moderné aditívum a stabilizátor do paliva; stabilizátor	
Zapalovacia sviečka s odporom	597383
Kľúč pre zapalovaciu sviečku	19576, 5402
Skúšačka iskry	19368

Odporúčame, aby ste všetku údržbu a servis motora aj dielov motora nechali vykonať autorizovaného servisného zástupcu Briggs & Stratton.

Výkonové parametre: Celkový výkon jednotlivých benzínových motorov je označovaný v súlade s normou SAE (Spoločnosť automobilových inžinierov) J1940 Postup stanovovania výkonu na krútiaceho momentu malých motorov a určovania v súlade s normou SAE J1995. Hodnoty krútiaceho momentu sú odvodené z otáčok 2600 ot./min. pri motoroch, ktoré majú na štítku uvedené „rpm“, a 3060 ot./min. pri všetkých ostatných motoroch. Hodnoty výkonu (konská sila) sú odvodené pri 3600 ot./min. Krivky celkového výkonu si môžete pozrieť na stránke www.BRIGGSandSTRATTON.COM. Hodnoty užitočného výkonu sú určené pri namontovanom vzduchovom čističi a výfuku a hodnoty celkového výkonu sú určené bez týchto doplnkov. Skutočný celkový výkon motora bude vyšší ako užitočný výkon motora a bude okrem iného ovplyvnený okolitými prevádzkovými podmienkami a variabilitou jednotlivých motorov. Vzhľadom na veľký počet výrobkov, v ktorých môže byť motor nainštalovaný, benzínový motor nemusí dosahovať menovitý celkový výkon v prípade určitého motorového náradia. Tento rozdiel vzniká kvôli rôznym faktorom vrátane (okrem iného) prvkov motora (vzduchový čistič, výfuk, nabíjanie, chladenie, karburátor, palivové čerpadlo atď.), obmedzení aplikácie, okolitých prevádzkových podmienok (teplota, vlhkosť, nadmorská výška) a variability jednotlivých motorov. Kvôli výrobným a kapacitným obmedzeniam môže spoločnosť Briggs & Stratton motory tejto série nahradit' motorom s vyšším menovitým výkonom.

Záruka

Záruka na motory Briggs & Stratton

Platná od januára 2019

Obmedzená záruka

Spoločnosť Briggs & Stratton garantuje, že počas záručnej lehoty, ktorá je uvedená dole, zdarma opraví alebo vymení každú časť, ktorá je chybná, ak ide o materiálovú alebo výrobnú chybu, alebo kombináciu oboch. Prepravné náklady výrobu predloženého na opravu alebo výmenu podľa tejto záruky musí niesť kupujúci. Táto záruka platí na obdobie a za podmienok stanovených ďalej. Na účely vykonania záručného servisu vyhľadajte najbližšieho autorizovaného servisného predajcu pomocou našej mapy na vyhľadávanie predajcov na adrese BRIGGSandSTRATTON.COM.

Kupujúci sa musí obrátiť na autorizovaného servisného predajcu a poskytnúť mu výrobok na kontrolu a testovanie.

Neexistuje žiadna iná výslovná záruka. Implikované záruky vrátane záruk obchodovateľnosti a vhodnosti na patričný účel sú obmedzené na záručnú lehotu uvedenú nižšie alebo v rámci rozsahu stanoveného legislatívne. Zodpovednosť za náhodné alebo následné škody je vylúčená v rozsahu vylúčenia dovoleného legislatívne. Niektoré štáty alebo krajiny neumožňujú obmedzenia alebo to, ako má dlho implikovaná záruka platiť, pričom niektoré štáty alebo krajiny neumožňujú vylúčenie alebo obmedzenie náhodných alebo následných škôd, a tak sa uvedené obmedzenie nemusí na vás vzťahovať. Táto záruka vám dáva konkrétne zákonné práva a taktiež môžete mať ďalšie práva, ktoré sú rôzne v rôznych štátoch a krajinách ⁴.

Štandardné záručné podmienky ^{1, 2, 3}

Vanguard™; Komerčná séria ³

Spotrebiteľské použitie – 36 mesiacov

Komerčné použitie – 36 mesiacov

Rad XR

Spotrebiteľské použitie – 24 mesiacov

Komerčné použitie – 24 mesiacov

Všetky ostatné motory s liatinovou vložkou valca Dura-Bore™

Spotrebiteľské použitie – 24 mesiacov

Komerčné použitie – 12 mesiacov

Všetky ďalšie motory

Spotrebiteľské použitie – 24 mesiacov

Komerčné použitie – 3 mesiace

¹ Toto sú naše štandardné záručné podmienky, ale niekedy môže existovať doplnkové poistné krytie, ktoré neexistovalo v čase publikácie. Zoznam aktuálnych záručných podmienok pre svoj motor nájdete na stránkach BRIGGSandSTRATTON.com, alebo sa obráťte na svojho autorizovaného servisného predajcu Briggs & Stratton.

² Záruka neplatí pre motory nainštalované na zariadeniach, používaných ako základné zdroje elektrického prúdu namiesto elektrárenskej distribučnej spoločnosti, na záložných elektrocentráloch, používaných na komerčné účely, úžitkových vozidlách nad 25 MPH alebo motory, používané pri športových závodoch alebo na komerčných alebo nájomných závodných tratiach.

³ Vanguard namontovaný v záložných generátoroch: 24 mesiacov pre spotrebiteľské použitie, žiadna záruka pre komerčné použitie. Komerčná séria s dátumom výroby pred júlom 2017, 24 mesiacov pre spotrebiteľské použitie, 24 mesiacov pre komerčné použitie.

⁴ V Austrálii – Náš tovar sa dodáva so zárukami, ktoré nemôžu byť vylúčené podľa austrálskeho práva na ochranu spotrebiteľa. Máte nárok na výmenu alebo vrátenie peňazí v prípade závažnej poruchy a na náhradu primerane predvídateľných strát alebo škôd. Tiež máte nárok na opravu alebo výmenu tovaru, ak opravený alebo vymenený tovar nedosahuje prijateľnú kvalitu, aj ak porucha takéhoto tovaru nepredstavuje závažnú poruchu. Keď potrebujete záručný servis, v našej mape na vyhľadávanie dodávateľov na webových stránkach BRIGGSandSTRATTON.COM vyhľadajte najbližší autorizovaný servis Briggs & Stratton alebo zavolajte na telefónne číslo 1300 274 447, alebo pošlite email na adresu salesenquiries@briggsandstratton.com.au, alebo napíšte na normálnu poštovú adresu Briggs & Stratton Australia Pty Ltd, 1 Moorebank Avenue, Moorebank, NSW, Austrália, 2170.

Záručná lehota začína plynúť od pôvodného dňa zakúpenia prvým maloobchodným alebo komerčným zákazníkom. „Spotrebiteľské použitie“ znamená používanie maloobchodným spotrebiteľom v rámci osobného, domáceho použitia. „Komerčné použitie“ znamená všetky ostatné použitia, vrátane používania na komerčné účely, zárobkovú činnosť alebo na účely prenájmania. Keď už bol raz motor použitý na komerčné účely, tak pre účely tejto záruky bude považovaný za komerčne používaný motor.

Ušchovajte si doklad o nákupe. Ak počas vykonávania záručného servisu neposkytnete doklad o prvotnom nákupe s uvedeným dátumom, na účel stanovenia záruky sa použije dátum výroby výrobku. Registrácia produktu nie je povinná na získanie záručného servisu na výrobky od spoločnosti Briggs & Stratton.

O vašej záruke

Táto záruka platí iba na chybný materiál alebo nesprávne spracovanie materiálu motora a nie na výmenu alebo preplatenie zariadenia, na ktorom môže byť motor namontovaný. Táto záruka sa nevzťahuje na bežnú údržbu, nastavenie alebo normálne opotrebenie a poškodenie. Podobne záruka neplatí, ak bol motor pozmenený alebo opravený, alebo ak bolo poškodené alebo odstránené výrobné číslo motora. Táto záruka neplatí na poškodenie motora alebo problémy s výkonom spôsobené:

1. Použitím dielov, ktoré nie sú originálnymi dielmi spoločnosti Briggs & Stratton;
2. Prevádzkovaním motora, v ktorom je nevhodný, znečistený olej, alebo olej nesprávnej triedy;

3. Používaním znečisteného alebo zvetraného paliva, benzínu s viac než 10 % primiešaného etanolu alebo používaním alternatívnych palív, ako napríklad skvapalneného plynu alebo zemného plynu, v motoroch, ktoré neboli pôvodne navrhnuté/vyrobené spoločnosťou Briggs & Stratton na používanie týchto alternatívnych palív;
4. Špinou, ktorá vnikla do motora z dôvodu nesprávnej údržby alebo nesprávneho zmontovania vzduchového filtra;
5. Nárazom rotačného noža kosačky na trávnu do pevného predmetu, uvoľneným alebo nesprávne namontovaným adaptérom noža, uvoľneným ozubeným kolesom, alebo inými dielmi mechanicky spojenými s kľukovým hriadeľom, alebo príliš silno napnutým klinovým remeňom;
6. Mechanicky pripojenými dielmi alebo zostavami, ako sú spojky, prevody, ovládače zariadenia, na ktorom je namontovaný motor atď., ktoré nie sú dodané spoločnosťou Briggs & Stratton;
7. Prehriatím spôsobeným pokosenou trávou, špinou alebo hniezdami hlodavcov, ktoré upchajú alebo zanesú chladiace rebrá, alebo priestor zotrvačníka, alebo nedostatočným vzduchovým chladením pracujúceho motora;
8. Nadmernými vibráciami spôsobenými príliš vysokými otáčkami, uvoľneným uchytením motora, uvoľnenými alebo nevyváženými nožmi alebo ozubenými kolesami, alebo nesprávnym pripojením dielov zariadenia, na ktorom je namontovaný motor, ku kľukovému hriadeľu;
9. Nesprávnym používaním, nedostatočnou bežnou údržbou, nesprávnou prepravou, manipuláciou alebo skladovaním zariadenia, na ktorom je namontovaný motor, alebo nesprávnou montážou motora do zariadenia.

Záručný servis je k dispozícii len prostredníctvom autorizovaných servisných predajcov spoločnosti Briggs & Stratton. Vyhľadajte svoj najbližší autorizovaný servis na mape našich servisov na stránkach BRIGGSandSTRATTON.COM, alebo zavolajte na 1-800-233-3723 (v USA).

80004537 (Rev. E)

Priročnik vsebuje varnostne informacije, s katerimi vas seznanja z nevarnostmi in tveganji, povezanimi z motorji, ter načini, kako se tem nevarnostim in tveganjem izogniti. Vsebuje tudi navodila za pravilno uporabo in nego motorja. Ker podjetje Briggs & Stratton nima vedno podatkov o tem, kateri stroj bo ta motor pogonjal, morate prebrati in razumeti ta navodila in navodila stroja. **Originalna navodila shranite za uporabo v prihodnje.**

Opomba: Slike in ilustracije v tem priročniku so priložene le v vednost in se lahko razlikujejo od vašega specifičnega modela. Če imate vprašanja, se obrnite na svojega prodajalca.

Za nadomestne dele ali tehnično pomoč poleg datuma nakupa spodaj zabeležite številke modela, vrste in kode motorja. Te številke najdete na motorju (glejte poglavje **Deli in upravljalni elementi**).

Datum nakupa	
Model, vrsta in oprema motorja	
Serijska številka motorja	

Podatki za stik z evropsko pisarno

Za vprašanja v zvezi z evropskimi emisijami stopite v stik z našo evropsko pisarno na:

Max-Born-Straße 2, 68519 Viernheim, Nemčija.

Stopnja V (5) Evropske unije (EU): Vrednosti ogljikovega dioksida (CO₂)

Vrednosti ogljikovega dioksida motorjev Briggs & Stratton s certifikati EU za odobritev tipa lahko preverite z vnosom CO₂ v iskalno okence na BriggsandStratton.com.

Informacije o recikliranju





Vso embalažo, rabljeno olje in akumulatorje je treba reciklirati skladno z veljavnimi predpisi.

Varnost upravljavca

Varnostni opozorilni simboli in opozorilne besede

Varnostni opozorilni simbol () prikazuje varnostne informacije o tveganjih, ki lahko povzročijo osebne poškodbe. Signalna beseda (NEVARNOST, OPOZORILO ali POZOR) se uporablja z opozorilnim simbolom za opozarjanje na verjetnost in potencialno resnost telesne poškodbe. Poleg tega se za označevanje vrste tveganja uporablja tudi simbol za tveganje.

















 **NEVARNOST** označuje nevarnost, ki lahko, če se ji ne izognete, **privede do smrti ali hude poškodbe**.

 **OPOZORILO** označuje nevarnost, ki lahko, če se ji ne izognete, **privede do smrti ali hude poškodbe**.

 **POZOR** označuje nevarnost, ki lahko, če se ji ne izognete, **privede do manjše ali zmerne poškodbe**.

OPOMBA označuje okoliščine, ki lahko privedejo do poškodb izdelka.

Simboli za nevarnost in pomeni

Simbol	Pomen	Simbol	Pomen
	Varnostni podatki o tveganjih, ki lahko vodijo k osebnim poškodbam.		Pred uporabo ali servisiranjem naprave preberite in upoštevajte uporabniški priročnik.
	Nevarnost požara		Nevarnost eksplozije
	Tveganje električnega udara.		Tveganje izpusta strupenih plinov
	Nevarnost zaradi vroče površine		Nevarnost hrupa - Pri daljši uporabi je priporočljiva zaščita za ušesa.
	Nevarnost izmeta predmetov - Nosite zaščitna očala.		Nevarnost eksplozije
	Nevarnost ozeblin		Nevarnost povratnega sunka
	Nevarnost amputacije - gibljivi deli		Nevarne kemikalije
	Nevarnost opeklin zaradi vročine		Jedko

Varnostna sporočila



OPOZORILO

Motorji podjetja Briggs & Stratton® niso zasnovani in namenjeni za pogon: kartov za prosti čas; gokartov; otroških, rekreativnih ali športnih terenskih vozil (ATV); motornih koles; vozil na zračno blazino; zrakoplovnih izdelkov; ali vozil, uporabljenih na tekmovanjih, ki jih ni odobrilo podjetje Briggs & Stratton. Za informacije o izdelkih za tekmovalno dirkanje si oglejte www.briggsracing.com. Za uporabo z večnamenskimi vozili in štirikolesniki s sopotnikovim sedežem vzporedno z voznikovim (side-by-side) se obrnite na Briggs & Stratton ov center za svetovanje glede uporabe moči (1-866-927-3349). Napačna uporaba motorja lahko pripelje do hudih poškodb ali smrti.



OPOZORILO

Gorivo in njegovi hlapi so izjemno vnetljivi in eksplozivni.

Ogenj ali eksplozija lahko povzroči hude opekline ali smrt.

Med dolivanjem goriva

- Izklopite motor in pustite, da se hladi vsaj 2 minuti, preden odstranite pokrovček rezervoarja za gorivo.
- Rezervoar za gorivo polnite zunaj ali v dobro zračenem prostoru.
- Rezervoarja za gorivo ne napolnite preveč. Napolnite le do spodnjega roba vratu rezervoarja za gorivo, da omogočite širjenje goriva.
- Gorivo hranite proč od iskrenja, odprtega plamena, kontrolnih lučk, toplote in drugih vnetljivih virov.
- Pogosto preverjajte, ali so cevke, rezervoar, pokrovček in priključki za gorivo razpokani oziroma ali kje puščajo. Po potrebi jih zamenjajte.
- Če se gorivo razlije, počakajte, da izhlapi, preden zaženete motor.

Pri zagonu motorja

- Zagotovite, da so vžigalna svečka, dušilec, pokrovček rezervoarja za gorivo in zračni filter (če obstaja) na svojem mestu in pritrjeni.
- Ne zaganjajte motorja, če svečka ni vstavljena.

- Če motor zaliva, ročico za hladen zagon (če je nameščena) prestavite v položaj ODPRI/ZAŽENI, uplinjač (če je nameščen) prestavite v položaj HITRO in zaganjajte, dokler se motor ne zažene.

Pri uporabi naprave

- Motorja ali opreme ne nagibajte pod kotom, ki bi povzročil razlitje goriva.
- Ne uporabljajte dušilne lopute uplinjača za zaustavitev motorja.
- Motorja ne zaganjajte oziroma ga ne pustite teči, kadar je odstranjen sestav zračnega filtra (če obstaja) ali zračni filter (če obstaja).

Pri menjavi olja

- Če olje praznite skozi cev za dolivanje olja na vrhu, mora biti rezervoar za gorivo prazen, saj bi gorivo lahko izteklo in povzročilo požar ali eksplozijo.

Pri nagibanju enote zaradi vzdrževanja

- Pri vzdrževalnih delih, ki zahtevajo nagib enote, mora biti rezervoar za gorivo, če je nameščen na motorju, prazen, sicer lahko gorivo izteče in povzroči požar ali eksplozijo.

Pri prevozu opreme

- Napravo prevažajte s PRAZNIIM rezervoarjem ali z ZAPRTIM ventilom za gorivo.

Pri shranjevanju goriva ali stroja z gorivom v rezervoarju

- Hranite stran od peči, štedilnikov, grelnikov za vodo ali drugih naprav, ki imajo kontrolne lučke ali druge vire vžiga, saj lahko vžgejo hlape goriva.



OPOZORILO

Med zaganjanjem motorja pride do iskenja.

Iskenje lahko vžge bližnje vnetljive pline.

Lahko pride do eksplozije in požara.

- Če v okolici pušča zemeljski ali utekočinjeni naftni plin, ne zaganjajte motorja.
- Ne uporabljajte zagnoskih tekočin pod tlakom, ker so hlapi vnetljivi.



OPOZORILO

NEVARNOST ZARADI STRUPENIH PLINOV. Izpuh motorja vsebuje ogljikov monoksid, strupen plin, ki vas lahko ubije v nekaj minutah. Plina **NE MORETE** videti, vonjati ali okusiti. Tudi če ne zaznate vonja izpušnih plinov, ste lahko kljub temu izpostavljeni ogljikovemu monoksidu. Če vam med uporabo tega izdelka postane slabo, oziroma začutite omotico ali slabotnost, pojdite **TAKOJ** na svež zrak. Poiščite zdravniško pomoč. Obstaja nevarnost zastrupitve z ogljikovim monoksidom.

- Izdelek uporabljajte SAMO na prostem, daleč stran od oken, vrat ali prezračevalnih jaškov, da zmanjšate nevarnost povečanja koncentracije ogljikovega monoksida, ki bi ga lahko zaneslo proti mestom, kjer so ljudje.
- Namestite baterijske alarme za ogljikov monoksid ali alarme ogljikovega monoksida za vtičnico z baterijo v rezervi skladno z navodili izdelovalca. Dimni alarmi ne morejo zaznati ogljikovega monoksida.
- Izdelka NE zaganjajte doma, v garažah, kletih, kletih z nizkim stropom, utah ali drugih delno zaprtih prostorih, tudi če jih prezračujete z ventilatorji ali z odpiranjem oken in vrat. Ogljikov monoksid se lahko v takšnih prostorih zelo hitro nakopiči in lahko ostane prisoten še več ur, potem ko ste ta izdelek že zaustavili.
- Ta izdelek naj bo VEDNO postavljen tako, da bo veter pihal stran od njega, izpuh motorja pa naj bo obrnjen stran od mest, kjer se nahajajo ljudje.



OPOZORILO

Zaradi hitrega povratnega vleka zaganjalne vrvi (povratni sunek) vam roko potegne proti motorju hitreje, kot lahko spustite zaganjalno vrv.

Zato lahko pride do zlomov kosti, prelomov, modric ali zvinov.

- Ko zaganjate motor, počasi vlecite zaganjalno vrv, dokler ne začutite upora, nato pa jo povlecite hitro, da preprečite povratni sunek.
- Pred zaganjanjem motorja odstranite vso zunanjo opremo/bremena motorja.
- Neposredno priključeni sestavni deli stroja, kot so na primer rezila, rotorji, jermenice, verižniki itd., morajo biti dobro pritrjeni.



OPOZORILO

Vrteči se deli lahko ujamejo ali ukleščijo roke, noge, lase, oblačila in modne dodatke.

Lahko pride do travmatične amputacije ali težkih ran.

- Med delovanjem opreme morajo biti nameščena varovala.
- Pazite, da vaše roke in noge ne pridejo blizu vrtečih se delov.
- Spnite si dolge lase in odstranite nakit.
- Ne nosite ohlapnih oblačil, opletajočih vrvic ali predmetov, ki bi se lahko ujeli.



OPOZORILO

Delovanje motorja proizvaja toploto. Deli motorja, posebej dušilec, se močno segrejejo.

Ob stiku lahko pride do težkih opeklin.

Vnetljivi odpadki, kot so listje, trava, dračje itd., se lahko vnamejo.

- Pustite, da se dušilec, valj motorja in hladilna rebra ohladijo, preden se jih dotaknete.
- Iz območja okoli dušilca in valja odstranite odpadne delce.
- Po Oddelku 4442 kalifornijskega Zakona o javnih virih (Public Resource Code) je motorne naprave prepovedano uporabljati na vseh gozdnih, grmičastih in travnatih površinah, če nameščeni izpušni sistem ni opremljen z lovilec isker, ki je določen v oddelku 4442, in ustrezno vzdrževan v dobrem delovnem stanju. Druge zvezne države ali jurisdikcije imajo lahko podobne zakone. Obrnite se na proizvajalca, prodajalca ali trgovca originalne opreme, da vam priskrbi originalni lovilec isker, zasnovan za izpušni sistem, ki je nameščen na tem motorju.



OPOZORILO

Neenamerno iskenje lahko povzroči ogenj ali električni udar.

Neenamerni zagon lahko povzroči zapletanje, travmatično amputacijo ali rano.

Tveganje požara

Pred nastavljanjem ali popravili:

- Odklopite kabel vžigalne svečke in ga hranite proč od svečke.
- Odklopite negativni pol akumulatorja (samo pri motorjih z električnim zagonom).
- Uporabljajte le ustrezno orodje.
- Vrtlne frekvence motorja ne povečujte s spreminjanjem krmilne vzmeti, povezav ali drugih delov.
- Nadomestni deli morajo biti enaki in nameščeni v enakem položaju kot prvotni deli. Zaradi neoriginalnih delov lahko pride do slabšega delovanja, okvare enote in poškodb.
- Vztrajnika ne udarjajte s kladivom ali trdim predmetom, ker lahko pozneje med delovanjem razpade.

Pri preizkušanju iskenja:

- Uporabljajte odobreno napravo za preizkušanje vžigalne svečke.
- Iskenja ne preverjajte, kadar so svečke odstranjene.

Deli in upravljalni elementi

Upravljalni elementi motorja









Primerjajte sliko (slika: 1, 2) s svojim motorjem, da se seznanite z mesti različnih funkcij in upravljalnih elementov.

- Identifikacijske številke motorja **Model - Tip - Koda**
- Vžigalna svečka
- Rezervoar za gorivo in pokrov
- Čistilnik zraka
- Ročica zaganjalne vrvi
- Merilna palica za olje
- Odprtina za dolivanje olja
- Čep za izpust olja
- Dušilec, ščitnik dušilca (če obstaja), lovilec isker (če obstaja)
- Regulator plina / zaporni ventil za gorivo / Transport Guard™

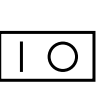
- K. Ročica za hladen vžig
- L. Rešetka za dovod zraka
- M. Stikalo za električni zagon (če obstaja)

¹ Nekateri motorji in stroji imajo regulatorje za daljinsko upravljanje. Za mesto in delovanje elementov za daljinsko upravljanje si oglejte priročnik stroja.

Simboli za upravljanje motorja in njihovi pomeni

Simbol	Pomen	Simbol	Pomen
	Vrtljaji motorja - VISOKI		Vrtljaji motorja - NIZKI
	Vrtljaji motorja - ZAUSTAVITEV		VKLOP - IZKLOP
	Zagon motorja - ZAPRTA dušilna loputa		Zagon motorja - ODPRTA dušilna loputa
	Pokrov za gorivo Zaporni ventil za gorivo - ODPRT		Zaporni ventil za gorivo - ZAPRT
	Raven goriva - največja Ne dolijte preveč olja		

Sestavljanje

Predelava regulatorja plina

Standardni motor ima nameščen ročni regulator plina. Da namestite daljinsko krmiljen regulator plina ali ga predelate na motor s fiksno hitrostjo, sledite ustreznim navodilom spodaj.

Opomba: Po namestitvi boste morda morali hitrost motorja prilagoditi skladno s tehničnimi zahtevami glede zmogljivosti izdelovalca opreme. Za pomoč se obrnite na pooblaščenega trgovca Briggs & Stratton.

Daljinski regulator plina, krmiljen s prepletenim žičnim kablom

Daljinski regulator plina, krmiljen s prepletenim žičnim kablom, lahko namestite v dveh smereh; **V smeri glave valja** ali **V smeri naprej**.

V smeri glave valja

Oglejte si sliko: 3, 4

1. Ročico regulatorja plina / Transport Guard™ premaknite (A, slika 3, 4) v položaj HITRO (FAST).
2. Primate matico za pritrditev kabla (J, slika 4) z 10-milimetrskim ključem in zrahljajte vijak (K).
3. Žični kabel (L, slika 4) speljite skozi odprtino v matici za pritrditev kabla (J) in privijte vijak (K). Pazite, da skozi odprtino sega največ 12,7 mm (1/2 palca) žičnega kabla (L).
4. Odvijte vijak (I, slika 4). Oplet kabla (N) pritrdite pod spojko kabla (M) in privijte vijak (I).
5. Delovanje daljinsko krmiljenega regulatorja plina preverite tako, da ga večkrat pomaknete iz počasnega v hitro delovanje. Daljinsko krmiljen regulator kabla in žični kabel (L, slika 4) se morata prosto premikati.
6. Odstranite regulator (H, slika 4).

Opomba: Ročica regulatorja plina / TransportGuard™ bo lahko odslej samo v dveh položajih: položaj ZAUSTAVITEV / IZKLOP (STOP / OFF) in ZAGON (RUN).

7. Namestite novo oznako ON / OFF TransportGuard™ (O, slika 3) na obstoječo oznako regulatorja hitrosti na okrasni plošči (F).

V smeri naprej

Oglejte si sliko: 3, 5, 6

1. Ročico regulatorja plina / Transport Guard™ premaknite (A, slika 3, 5) v položaj HITRO (FAST).
2. Primate matico za pritrditev kabla (J, slika 5) z 10-milimetrskim ključem in zrahljajte vijak (K).
3. Žični kabel (L, slika 5) speljite skozi odprtino v matici za pritrditev kabla (J) in privijte vijak (K). Pazite, da skozi odprtino sega največ 12,7 mm (1/2 palca) žičnega kabla (L).
4. Odvijte vijak (I, slika 5). Oplet kabla (N) pritrdite pod spojko kabla (M) in privijte vijak (I).
5. Delovanje daljinsko krmiljenega regulatorja plina preverite tako, da ga večkrat pomaknete iz počasnega v hitro delovanje. Daljinsko krmiljen regulator kabla in žični kabel (L, slika 5) se morata prosto premikati.
6. Odstranite regulator (H, slika 6).

Opomba: Ročica regulatorja plina / TransportGuard™ bo lahko odslej samo v dveh položajih: položaj ZAUSTAVITEV / IZKLOP (STOP / OFF) in ZAGON (RUN).

7. Namestite novo oznako ON / OFF TransportGuard™ (O, slika 3) na obstoječo oznako regulatorja hitrosti na okrasni plošči (F).

Daljinski regulator plina, krmiljen s trdnim žičnim kablom

Daljinski regulator plina, krmiljen s trdnim žičnim kablom, lahko namestite v štirih smereh; **V smeri glave valja**, **V smeri naprej**, **Smer levo**, ali **Smer desno**.

V smeri glave valja

Oglejte si sliko: 7, 8

1. Ročico regulatorja plina / Transport Guard™ premaknite (A, slika 7, 8) v položaj HITRO (FAST).
2. Odstranite vijak (D, slika 7) in matico (E). Odstranite okrasno ploščo (F).
3. Z 10-milimetrskim izvijačem obrnite matico (P, slika 7) za 1/2 obrata na ročici regulatorja plina / TransportGuard™ (A).
4. Namestite okrasno ploščo (F, slika 7) in jo pritrdite z matico (E) in vijakom (D). Matico (E) privijte z navorom 4,5 Nm (40 lb-in). Vijak privijte z navorom 5,6 Nm (50 lb-in).
5. Z-končnik trdnega žičnega kabla (Q, slika 8) namestite skozi eno od dveh majhnih odprtih v obračalni ročici (R).
6. Odvijte vijak (I, slika 8). Oplet kabla (N) pritrdite pod spojko kabla (M) in privijte vijak (I).
7. Delovanje daljinsko krmiljenega regulatorja plina preverite tako, da ga večkrat pomaknete iz počasnega v hitro delovanje. Daljinsko krmiljen regulator plina in trden žični kabel (L, slika 8) se morata prosto premikati.

V smeri naprej

Oglejte si sliko: 7, 9

1. Ročico regulatorja plina / Transport Guard™ premaknite (A, slika 7, 9) v položaj HITRO (FAST).
2. Odstranite vijak (D, slika 7) in matico (E). Odstranite okrasno ploščo (F).
3. Z 10-milimetrskim izvijačem obrnite matico (P, slika 7) za 1/2 obrata na ročici regulatorja plina / TransportGuard™ (A).
4. Namestite okrasno ploščo (F, slika 7) in jo pritrdite z matico (E) in vijakom (D). Matico (E) privijte z navorom 4,5 Nm (40 lb-in). Vijak privijte z navorom 5,6 Nm (50 lb-in).
5. Z-končnik trdnega žičnega kabla (Q, slika 9) namestite skozi eno od dveh majhnih odprtih v obračalni ročici (R).
6. Odvijte vijak (I, slika 9). Oplet kabla (N) pritrdite pod spojko kabla (M) in privijte vijak (I).
7. Delovanje daljinsko krmiljenega regulatorja plina preverite tako, da ga večkrat pomaknete iz počasnega v hitro delovanje. Daljinsko krmiljen regulator plina in trden žični kabel (L, slika 9) se morata prosto premikati.

Smer levo

Oglejte si sliko: 7, 10

1. Ročico regulatorja plina / Transport Guard® premaknite (A, slika 7, 10) v položaj HITRO (FAST).
2. Odstranite vijak (D, slika 7) in matico (E). Odstranite okrasno ploščo (F).
3. Z 10-milimetrskim izvijačem obrnite matico (P, slika 7) za 1/2 obrata na ročici regulatorja plina / TransportGuard® (A).
4. Namestite okrasno ploščo (F, slika 7) in jo pritrdite z matico (E) in vijakom (D). Matico (E) privijte z navorom 4,5 Nm (40 lb-in). Vijak privijte z navorom 5,6 Nm (50 lb-in).
5. Z-končnik trdnega žičnega kabla (L, slika 10) namestite skozi majhno odprtino (S) v ročici regulatorja plina (A).
6. Odvijte vijak (I, slika 10). Oplet kabla (N) pritrdite pod spojko kabla (M) in privijte vijak (I).

7. Delovanje daljinsko krmiljenega regulatorja plina preverite tako, da ga večkrat pomaknete iz počasnega v hitro delovanje. Daljinsko krmiljen regulator plina in trden žični kabel (L, slika 10) se morata prosto premikati.

Smer desno

Oglejte si sliko: 7, 11

Da daljinsko krmiljen regulator plina namestite v smeri desno, potrebujete nosilec za pritrditev kabla (U, slika 11, del številka 596950). Za nakup nosilca za pritrditev kabla se obrnite na pooblaščenega serviserja podjetja Briggs & Stratton.

- Ročico regulatorja plina / Transport Guard® premaknite (A, slika 7, 11) v položaj HITRO (FAST).
- Odstranite vijak (D, slika 7) in matico (E). Odstranite okrasno ploščo (F).
- Z 10-milimetrskim izvijačem obrnite matico (P, slika 7) za ½ obrata na ročici regulatorja plina / TransportGuard® (A).
- Namestite okrasno ploščo (F, slika 7) in jo pritrdite z matico (E) in vijakom (D). Matico (E) privijte z navorom 4,5 Nm (40 lb-in). Vijak privijte z navorom 5,6 Nm (50 lb-in).
- Z-končnik trdnega žičnega kabla (L, slika 11) namestite skozi majhno odprtino (S) v ročici regulatorja plina (A).
- Odstranite vijak (T, slika 11). Nosilec za pritrditev kabla (U) pritrdite z vijakom (T). Vijak (T) privijte z navorom 3,4 Nm (30 lb-in).
- Odvijte vijak (I, slika 11). Oplet kabla (N) pritrdite pod spojko kabla (M) in privijte vijak (I).
- Delovanje daljinsko krmiljenega regulatorja plina preverite tako, da ga večkrat pomaknete iz počasnega v hitro delovanje. Daljinsko krmiljen regulator plina in trden žični kabel (L, slika 11) se morata prosto premikati.

Motor s fiksno hitrostjo (brez kabla regulatorja plina)

Oglejte si sliko: 3, 12

Po predelavi na motor s fiksno hitrostjo, ni na voljo kabla regulatorja plina in reguliranje hitrosti. Na voljo je samo visoka hitrost.

- Ročico regulatorja plina / Transport Guard® premaknite (A, slika 3, 12) v položaj HITRO (FAST).
- Prepričajte se, da je vijak (V, slika 12) poravnan z odprtino v nosilcu. Vijak (V) privijte z navorom 2,8 Nm (25 lb-in).
- Odstranite regulator (H, slika 12).
Opomba: Ročica regulatorja plina / TransportGuard® bo lahko odslej samo v dveh položajih: položaj ZAUSTAVITEV / IZKLOP (STOP / OFF) in ZAGON (RUN).
- Namestite novo oznako ON / OFF TransportGuard® (O, slika 3) na obstoječo oznako regulatorja hitrosti na okrasni plošči (F).

Delovanje

Priporočila za olje

Količina olja: Glejte poglavje *Specifikacije*.

OPOMBA

Podjetje Briggs & Stratton je motor dobavilo brez olja. Izdelovalci ali prodajalci opreme so morda v motor dolili olje. Pred prvim zagonom motorja preverite raven olja in dolijte olje v skladu z navodili v tem priročniku. Če zaženete motor brez olja, se motor tako poškoduje, da ga ni več mogoče popraviti, in v tem primeru garancija ne velja.

Za najboljšo učinkovitost priporočamo uporabo garancijsko potrjenih olj podjetja Briggs & Stratton®. Druga visokokakovostna detergentna olja so sprejemljiva, če so razvrščena kot olja razredov SF, SG, SH, SJ ali višje. Ne uporabljajte posebnih dodatkov.

Glede na zunanje temperature se določi ustrezna viskoznost olja za motor. S pomočjo diagrama izberite najboljšo viskoznost za pričakovan temperaturni razpon na prostem. Motorji, ki so nameščeni v večini zunanjih strojev, dobro delujejo ob uporabi sintetičnega olja 5W-30. Strojem, ki delujejo pri visokih temperaturah, najboljšo zaščito zagotavlja sintetično olje Vanguard® 15W-50.

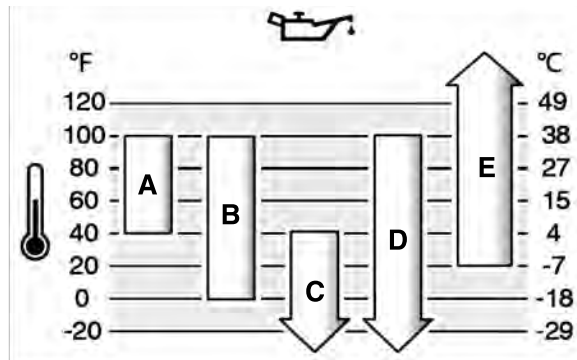

A	SAE 30 – Pri temperaturah pod 40 °F (4 °C) bo uporaba olja SAE 30 povzročila težji zagon.
B	10W-30 – Nad 80 °F (27 °C) uporaba olja 10W-30 lahko povzroči povečano porabo olja. Pogosteje preverjajte raven olja.
C	5W-30
D	Sintetično olje 5W-30
E	Sintetično olje Vanguard® 15W-50

Preverjanje ravni olja

Oglejte si sliko: 13, 14

Pred dolivanjem ali preverjanjem olja

- Motor mora biti v vodoravnem položaju.
- Očistite smeti na površini okoli odprtine za dolivanje olja.
- Oglejte si poglavje *Specifikacije*.

OPOMBA Podjetje Briggs & Stratton je motor dobavilo brez olja. Izdelovalci ali prodajalci opreme so morda v motor dolili olje. Pred prvim zagonom motorja preverite raven olja in dolijte olje v skladu z navodili v tem priročniku. Če zaženete motor brez olja, se ta poškoduje tako, da ga ni več mogoče popraviti, in v tem primeru garancija ne velja.

- Izvlomite merilno palico (A, slika 13) in jo obrišite do suhega s čisto krpo.
- Vstavite merilno palico (A, slika 13).
- Izvlomite merilno palico in preverite raven olja. Olje mora segati do oznake FULL (POLNO) (B, slika 13) na merilni palici.
- Motor ima več odprtini za dolivanje olja (C, G, slika 14). Če je olja premalo, ga počasi nalivajte v eno od odprtini za dolivanje olja (C, G). **Ne dolijte preveč olja.** Po dolitem olju počakajte eno minuto in nato preverite raven olja.
- Vstavite merilno palico (A, slika 13).

Sistem za nadzor prenizke ravni olja (če obstaja)

Nekateri motorji so opremljeni s tipalom za prenizko raven olja. Če je raven olja prenizka, bo tipalo vklopilo opozorilno lučko ali pa zaustavilo motor. Zaustavite motor in sledite tem korakom, preden motor ponovno zaženete.

- Motor mora stati naravnost.
- Preverite raven olja. Oglejte si poglavje Preverjanje ravni olja.
- Če je raven olja nizka, dolijte ustrezno količino olja. Zaženite motor in se prepričajte, da opozorilna lučka (če obstaja) ne gori.
- Če raven olja ni prenizka, motorja ne zaganjajte. Za odpravo težav z oljem se obrnite na pooblaščenega trgovca Briggs & Stratton.

Priporočila za gorivo

Gorivo mora izpolnjevati naslednje zahteve:

- Čist, svež neosvinčen bencin.
- Vsaj 87-oktanski/87 AKI (91 RON). Za uporabo na visokih nadmorskih višinah glejte spodaj.
- Sprejemljiv je bencin z vsebnostjo etanola do 10 % (gasohol).

OPOMBA Ne uporabljajte neodobrenih bencinov, kot sta E15 in E85. Ne mešajte olja v bencin in ne spreminjajte motorja za delovanje na alternativna goriva. Zaradi uporabe neodobrenih goriv se poškodujejo deli motorja, česar garancija ne krije.

Da bi sistem za gorivo zaščitili pred nabiranjem usedlin, v gorivo vmešajte stabilizator za gorivo. Oglejte si Shranjevanje. Vsa goriva niso enake kakovosti. Če se pojavijo težave pri zagonu ali delovanju, zamenjajte dobavitelja ali znamko goriva. Ta motor je odobren

za delovanje na bencin. Sistem za nadzor emisij za ta motor je EM (Spremembe motorja).

Visoka nadmorska višina

Na višinah več kot 1524 metrov (5000 čevljev) morate uporabljati najmanj 85-oktanski bencin/85 AKI (89 RON).

Pri motorjih z uplinjačem je za ohranitev zmogljivosti potrebna nastavitve za visoke nadmorske višine. Delovanje brez teh nastavitve bo povzročilo zmanjšanje učinkovitosti, povečano porabo goriva in povečane emisije. Za informacije o prilagoditvi za visoke nadmorske višine se obrnite na pooblaščenega prodajalca Briggs & Stratton. Delovanje motorja pri nadmorskih višinah pod 762 metri s predelavo za uporabo na visoki nadmorski višini ni priporočljivo.

Pri motorjih z elektronskim vbrizgavanjem goriva predelava za uporabo na visoki nadmorski višini ni potrebna.

Dolivanje goriva

Oglejte si sliko 15



OPOZORILO

Gorivo in njegovi hlapi so izjemno vnetljivi in eksplozivni.

Ogenj ali eksplozija lahko povzročita težke opekline ali smrt.

Napotki za dolivanje goriva

- Izključite motor in pustite, da se le-ta ohlaja vsaj 2 minuti, preden odstranite pokrovček rezervoarja za gorivo.
 - Rezervoar za gorivo polnite zunaj ali v dobro zračenem prostoru.
 - Rezervoarja za gorivo ne napolnite preveč. Da omogočite širjenje goriva, nivo goriva ne sme segati prek spodnjega dela vratu rezervoarja za gorivo.
 - Gorivo hranite proč od iskrenja, odprtega plamena, kontrolnih lučk, toplote in drugih vnetljivih virov.
 - Cevke, rezervoar, pokrovček in napeljavo za gorivo pogosto pregledujte, da morda ni razpok ali kje ne puščajo. po potrebi jih zamenjajte;
 - Če se gorivo razlije, počakajte, da izhlapi, preden zaženete motor.
- Očistite umazanijo in smeti na površini okoli pokrova rezervoarja. Odstranite pokrovček rezervoarja za gorivo.
 - Rezervoar za gorivo (A, slika 15) napolnite z gorivom. Da omogočite širjenje goriva, ta ne sme segati prek spodnjega dela vratu rezervoarja za gorivo (B).
 - Ponovno namestite pokrovček rezervoarja za gorivo.

Zagon in zaustavitev motorja

Oglejte si sliko: 16

Zagon motorja

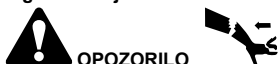

OPOZORILO

Hitri povratni vlek zaganjalne vrvi (povratni sunek) potegne roko proti motorju hitreje, kot lahko vi spustite zaganjalno vrv.

Zato lahko pride do zlomov kosti, prelomov, modric ali zvinov.

- Ko zaganjate motor, počasi vlecite zaganjalno vrv, dokler ne začutite upora, nato pa jo povlecite hitro, da preprečite povratni sunek.



OPOZORILO

Gorivo in njegovi hlapi so izjemno vnetljivi in eksplozivni.

Ogenj ali eksplozija lahko povzročita hude opekline ali smrt.

Pri zagonu motorja

- Zagotovite, da so vžigalna svečka, dušilec, pokrovček rezervoarja za gorivo in zračni filter (če obstaja) na svojem mestu in pritrjeni.
- Ne zaganjajte motorja, če svečka ni vstavljena.
- Če motor zaliva, nastavite dušilno loputo (če obstaja) v položaj ODPRTO (OPEN) ali ZAGON (RUN), preklopite regulator plina (če obstaja) v položaj HITRO (FAST) in zaganjajte, dokler se motor ne zažene.



OPOZORILO

NEVARNOST ZARADI STRUPENIH PLINOV. Izpuh motorja vsebuje ogljikov monoksid, strupen plin, ki vas lahko ubije v nekaj minutah. Plina **NE MORETE** videti, vonjati ali okusiti. Tudi če ne zaznate vonja izpušnih plinov, ste lahko kljub temu izpostavljeni ogljikovemu monoksidu. **Če vam med uporabo tega izdelka nenadoma postane slabo, čutite omotico ali slabotnost, zaustavite motor in pojdite NEMUDOMA na svež zrak. Poišcite zdravniško pomoč. Obstaja nevarnost zastrupitve z ogljikovim monoksidom.**

- Izdelek uporabljajte SAMO na prostem, daleč stran od oken, vrat ali prezračevalnih jaškov, da zmanjšate nevarnost povečanja koncentracije ogljikovega monoksida, ki bi ga lahko zaneslo proti mestom, kjer so ljudje.
- Namestite baterijske alarme za ogljikov monoksid ali alarme ogljikovega monoksida za vtičnico z baterijo v rezervi skladno z navodili izdelovalca. Dimni alarmi ne morejo zaznati ogljikovega monoksida.
- Izdelka NE zaganjajte doma, v garažah, kletih, kletih z nizkim stropom, utah ali drugih delno zaprtih prostorih, tudi če jih prezračujete z ventilatorji ali z odpiranjem oken in vrat. Ogljikov monoksid se lahko v takšnih prostorih zelo hitro nakopiči in lahko ostane prisoten še več ur, potem ko ste ta izdelek že zaustavili.
- Ta izdelek VEDNO postavite tako, da bo veter pihal stran od njega, izpuh motorja pa usmerite stran od ljudi.

OPOMBA Podjetje Briggs & Stratton je motor dobavilo brez olja. Pred zagonom motorja dolijte olje skladno z navodili v tem priročniku. Če zažene motor brez olja, se ta poškoduje in v tem primeru garancija ne velja.

Opomba: Stroj ima morda elemente za daljinsko upravljanje. Za mesto in delovanje elementov za daljinsko upravljanje si oglejte priročnik stroja.

- Preverite motorno olje. Oglejte si poglavje **Preverjanje ravni olja**.
- Poskrbite, da bodo upravljalni elementi za pogon opreme, če obstajajo, sproščeni.
- Regulator plina / Transport Guard™ premaknite (A, slika 16) v položaj HITRO (FAST) ali ZAGON (RUN). Motor naj deluje v položaju HITRO (FAST) ali ZAGON (RUN).
- Preklopite regulator dušilne lopute (B, slika 16) v položaj ZAPRTO (CLOSED). *Opomba:* Dušilna loputa običajno ni potrebna, če ponovno zaganjate topel motor.

- Povratni zaganjalnik, če obstaja:** Dobro primite ročico zaganjalne vrvi (C, slika 16). Počasi jo vlecite, dokler ne začutite upora, nato jo povlecite hitro.



OPOZORILO

Zaradi hitrega povratnega vleka zaganjalne vrvi (povratni sunek) vam roko potegne proti motorju hitreje, kot lahko spustite zaganjalno vrv. Zaradi tega lahko pride do zlomov kosti, prelomov, modric ali zvinov. Ko zaganjate motor, počasi vlecite zaganjalno vrv, dokler ne začutite upora, nato pa jo povlecite hitro, da preprečite povratni sunek.

- Električni zaganjalnik, če obstaja:** Zavrtite stikalo za električni zagon (D, slika 16) v položaj ZAGON (START).

OPOMBA Če želite podaljšati življenjsko dobo zaganjalnika, napravo zaganjajte v kratkih zagonskih ciklih (največ po pet sekund). Med intervali zaganjanja počakajte eno minuto.

- Ko se motor ogreje, preklopite dušilno loputo (B, slika 16) v položaj ODPRTO (OPEN).

Opomba: Če se motor po več poskusih zagona ne zažene, stopite v stik s svojim lokalnim prodajalcem, obiščite **VanguardEngines.com** ali pa pokličite **1-800-999-9333** (v ZDA).

Zaustavitev motorja

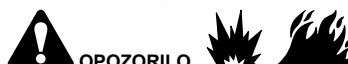

OPOZORILO

Gorivo in njegovi hlapi so izjemno vnetljivi in eksplozivni.

Ogenj ali eksplozija lahko povzroči hude opekline ali smrt.

- Za zaustavitev motorja ne dušite uplinjača.

Regulator plina / Transport Guard™: Regulator plina / Transport Guard™ premaknite (A, slika 16) v položaj IZKLOP (OFF) ali ZAUSTAVITEV (STOP).

Opomba: Ko je regulator plina / TransportGuard™ v položaju IZKLOP (OFF) ali ZAUSTAVITEV (STOP), je ventil za gorivo v položaju IZKLOP (OFF). Regulator plina / TransportGuard™ med prevozom opreme vedno premaknite v položaj IZKLOP (OFF) ali ZAUSTAVITEV (STOP).

Opomba: S ključem (D, slika 16) lahko motor samo zaženete, zaustavite pa ne. Otrokom preprečite nenameren zagon motorja tako, da ključ (D) vedno izvlečete, ko ta ni v uporabi.

Vzdrževanje

OPOMBA Če motor med vzdrževanjem nagnete, mora biti rezervoar za gorivo, če je nameščen na motor, prazen, stran z vžigalno svečko pa mora biti zgoraj. Če rezervoar za gorivo ni prazen in bo motor nagnjen, ga bo morda težko zagnati, ker olje ali bencin onesnažita zračni filter in/ali vžigalno svečko.



OPOZORILO

Pri vzdrževalnih delih, ki zahtevajo nagib enote, mora biti rezervoar za gorivo prazen, ker lahko v nasprotnem primeru gorivo izteče in povzroči požar ali eksplozijo.

Priporočamo, da se obrnete na katerega koli pooblaščenega trgovca Briggs & Stratton za vsa vzdrževalna dela in servisiranje motorja in njegovih delov.

OPOMBA Za pravilno delovanje morajo vsi sestavni deli motorja ostati na svojem mestu.



OPOZORILO



Nenamerno iskrenje lahko povzroči ogenj ali električni udar.

Nenamerni zagon lahko povzroči zapletanje, travmatično amputacijo ali rano.

Nevarnost požara

Pred nastavljanjem ali popravili:

- Snemite kabel vžigalne svečke in ga hranite proč od svečke.
- Odklopite negativni pol akumulatorja (samo pri motorjih z električnim zagonom).
- Uporabljajte le pravo orodje.
- Vrtljne frekvence motorja ne povečujte s spreminjanjem krmilne vzmeti, povezav ali drugih delov.
- Nadomestni deli morajo biti enaki in nameščeni v enakem položaju kot originalni deli. Zaradi neoriginalnih delov lahko pride do slabšega delovanja, okvare enote in poškodb.
- Vztrajnika ne udarjajte s klavivom ali trdim predmetom, ker lahko kasneje med delovanjem razpade.

Pri preizkušanju iskrnja:

- Uporabljajte odobreno napravo za preizkušanje vžigalne svečke.
- Iskrenja NE preverjajte z odstranjeno svečko.

Servis delov za nadzor emisij

Vzdrževalna dela, zamenjave ali popravila naprav in sistemov za nadzor emisij lahko izvrši vsaka poslovalnica za popravila izvencestnih motorjev ali posameznik. Če pa želite »brezplačen« servis delov za nadzor emisij, ga mora izvršiti s strani tovarne pooblaščen trgovec. Oglejte si izjave o nadzoru emisij.

Razpored vzdrževanja

Po prvih 5 urah
<ul style="list-style-type: none">• Zamenjajte olje
Vsaki 8 ur ali dnevno
<ul style="list-style-type: none">• Preverite raven motornega olja• Očistite območje okrog dušilca in upravljalnih elementov• Očistite mrežico dovoda zraka
Vsaki 100 ur ali letno
<ul style="list-style-type: none">• Servisirajte izpušni sistem
Vsaki 200 ur ali letno
<ul style="list-style-type: none">• Zamenjajte motorno olje• Očistite zračni filter ¹
Vsaki 600 ur ali vsaka 3 leta
<ul style="list-style-type: none">• Zamenjajte zračni filter
Letno
<ul style="list-style-type: none">• Zamenjajte vžigalno svečko• Servisirajte sistem za gorivo• Servisirajte hladilni sistem ¹• Preverite odprtost ventila ²

¹ V prašnih razmerah ali ob prisotnosti delcev v zraku očistite pogosteje.

² Ni treba, če ne opazite težav pri delovanju motorja.

Uplinjač in vrtljaji motorja

Uplinjača ali vrtljajev motorja ne nastavljajte sami. Uplinjač je tovarniško nastavljen za učinkovito delovanje v večini razmer. Vrtljajev motorja ne spreminjajte s spreminjanjem krmilne vzmeti, povezav ali drugih delov. Če so potrebne kakršneoli nastavitve, se za servisno pomoč obrnite na pooblaščen servisni center podjetja Briggs & Stratton.

OPOMBA Proizvajalec stroja določi najvišje vrtljaje motorja, nameščenega na stroj. Ne prekoračite teh vrtljajev. Če niste prepričani, kakšna je najvišja hitrost stroja ali na kakšne vrtljaje je motor tovarniško nastavljen za delovanje, se za pomoč obrnite na pooblaščen servisno delavnico Briggs & Stratton. Za varno in pravilno delovanje stroja mora vrtljaje motorja nastaviti le usposobljen strokovnjak.

Zamenjava vžigalne svečke

Oglejte si sliko 17

Preverite razmak (A, slika 17) z merilnim lističem (B). Po potrebi razmak ponastavite. Vžigalno svečko namestite in privijte do priporočenega zateznega momenta. Za nastavitve razmaka ali zatezni moment si oglejte poglavje Specifikacije.

Opomba: *Na nekaterih področjih krajevna zakonodaja zahteva uporabo uporabne svečke za slabljenje signalov vžiga. Če je bil motor v začetku opremljen z uporabno svečko, uporabite isto vrsto svečke za zamenjavo.

Servisiranje izpušnega sistema



OPOZORILO



Tek motorja proizvaja toploto. Deli motorja, posebej izpuh, se močno segrejejo.

Ob dotiku lahko pride do težkih opeklin.

Vnetljivi odpadki, kot so listje, trava, dračje itd., se lahko vnamejo.

- Pustite, da se izpuh, valj motorja in hladilna rebra ohladijo, preden se jih dotaknete.
- Odstranite material, ki se je nabral na območju izpuha in valja.
- Uporaba stroja na podlagi, prekriti z zemljo, grmičevjem ali travo, predstavlja kršitev Zakonika o o javnih virih Kalifornije (California Public Resource Code), Oddelek 4442, razen če je izpušni sistem opremljen z varovalom pred iskrami, kot je opredeljeno v Poglavju 4442, ki je vzdrževano v funkcionalnem stanju. Druge države ali zvezne oblasti imajo lahko podobne zakone. Obrnite se na proizvajalca, pooblaščenega prodajalca ali zastopnika originalne opreme, da vam priskrbi originalni lovilec isker za izpušni sistem, ki je nameščen na motorju.

Odstranite material, ki se je nabral na izpuhu in valju. Preglejte izpuh zaradi morebitnih razpok, zarjavelosti ali drugih poškodb. Odstranite lovilec isker, če obstaja, in preverite morebitne poškodbe ali nakopičenost ogljika. Če odkrijete poškodbe, pred začetkom uporabe namestite nadomestne dele.



OPOZORILO

Nadomestni deli morajo biti enaki in nameščeni v enakem položaju kot originalni deli. Zaradi neoriginalnih delov lahko pride do slabšega delovanja, okvare enote in poškodb.

Menjava motornega olja

Oglejte si sliko: 18, 19, 20

Uporabljeno olje je nevaren odpadni proizvod in ga je treba odstraniti na pravilen način. Ne odstranjujte ga skupaj z gospodinjskimi odpadki. Za varno odstranjevanje/recikliranje se obrnite na krajevne oblasti, servisni center ali pooblaščenega trgovca.

Odstranjevanje olja

1. Ob ugasnjenem, a še vedno toplem motorju, snemite kabel/-le vžigalne svečke (D, slika 18) in pazite, da se ne dotika/-jo svečk/-e (E).
2. Izvlecite merilno palico (A, slika 19).
3. Motor ima dva čepa za izpust olja. Odstranite enega od obeh čepov za izpust olja (F, H, slika 20). Olje izpustite v odobreno posodo.
4. Po izpustu olja namestite in privijte čep za izpust olja (F, H, slika 20).

Dolivanje olja

- Motor mora biti v vodoravnem položaju.
- Očistite smeti na površini okoli odprtine za dolivanje olja.
- Oglejte si poglavje **Specifikacije** razdelek o prostornini posode za olje.

1. Izvlecite merilno palico (A, slika 19) in jo obrišite do suhega s čisto krpo.

- Motor ima več odprtih za dolivanje olja. Počasi nalivajte olje v odprtino za dolivanje olja (C, G, slika 20). **Ne dolijte preveč olja.** Potem ko dolijete olje, počakajte eno minuto in nato preverite raven olja.
- Vstavite merilno palico (A, slika 19).
- Izvilite merilno palico in preverite raven olja. Olje mora segati do oznake FULL (B, slika 19) na merilni palici.
- Vstavite merilno palico (A, slika 19).
- Priključite kabel/-le vžigalne svečke (D, slika 18) na vžigalno svečko (E).

Servisiranje zračnega filtra

Oglejte si sliko: 21



OPOZORILO

Gorivo in njegovi hlapi so izjemno vnetljivi in eksplozivni.

Ogenj ali eksplozija lahko povzroči hude opekline ali smrt.

- Motorja ne zaganjajte oziroma ga ne pustite teči, kadar je sklop čistilca zraka (če je del opreme) ali zračni filter (če je del opreme) odstranjen.

OPOMBA Za čiščenje filtra ne uporabljajte zraka pod tlakom ali topil. Zrak pod tlakom lahko poškoduje filter, topila pa ga raztopijo.

Oglejte si **Razpored vzdrževanja** za zahteve servisiranja.

Papirnati zračni filter

- Sprostite spojna elementa (C, slika 21).
- Odstranite pokrov (A, slika 21).
- Odstranite filter (B, slika 21).
- Umazano očistite tako, da s filtrom (B, slika 21) rahlo potolčete ob trdo površino. Če je filter prekomerno umazan, ga zamenjajte z novim.
- Namestite filter (B, slika 21).
- Namestite pokrov (A, slika 21) in ga zavarujte s spojnimi elementi (C). Spojna elementa morata biti dobro privita.

Servisiranje sistema za gorivo

Oglejte si sliko: 22



OPOZORILO

Gorivo in njegovi hlapi so izjemno vnetljivi in eksplozivni.

Ogenj ali eksplozija lahko povzroči hude opekline ali smrt.

- Gorivo hranite proč od iskrenja, odprtega plamena, kontrolnih lučk, virov toplote in drugih virov vžiga.
- Pogosto preverjajte, ali so cevke, rezervoar, pokrovček in priključki za gorivo razpokani oziroma ali kje puščajo. Po potrebi jih zamenjajte.
- Pred čiščenjem ali zamenjavo filtra za gorivo izpraznite rezervoar za gorivo ali zaprite zaporni ventil za gorivo.
- Če se gorivo razlije, počakajte, da izhlapi, preden zaženete motor.
- Nadomestni deli morajo biti enaki in nameščeni v enakem položaju kot originalni deli.

Filter za gorivo, če je na voljo

- Odstranite pokrovček rezervoarja za gorivo (A, slika 22).
- Odstranite mrežasti filter za gorivo (B, slika 22).
- Če je filter za gorivo umazan, ga očistite ali zamenjajte. Če menjate filter za gorivo, ga zamenjajte z originalnim nadomestnim filtrom.

Servisiranje hladilnega sistema



OPOZORILO

Delujoči motorji se segrevajo. Deli motorja, posebej izpuh, se močno segrejejo.

Ob dotiku lahko pride do težkih opeklin.

Vnetljivi odpadki, kot so listje, trava, dračje itd., se lahko vnamejo.

- Pustite, da se izpuh, valj motorja in hladilna rebra ohladijo, preden se jih dotaknete.
- Odstranite material, ki se je nabral na območju izpuha in valja.

OPOMBA Motorja ne čistite z vodo. Voda lahko onesnaži sistem za gorivo. Motor čistite s ščetko ali suho krpo.

Ta motor je zračno hlajen. Umazanja ali delci lahko ovirajo pretok zraka in povzročijo prekomerno segrevanje motorja, posledica česar je slabo delovanje in skrajšana življenjska doba motorja.

- S ščetko ali suho krpo odstranite delce z mrežice dovoda zraka.
- Regulator, vzmeti in krmilni elementi naj bodo čisti.
- Na območju okrog izpuha in za njim naj ne bo vnetljivih odpadkov.
- Poskrbite, da na rebrih hladilnika olja ne bo umazanje in delcev.

Sčasoma se lahko na hladilnih rebrih valja naberejo delci in povzročijo prekomerno segrevanje motorja. Teh delcev ni mogoče odstraniti, ne da bi delno razstavili motor. Sistem za zračno hlajenje naj pregledajo in očistijo na pooblaščenem servisu Briggs & Stratton, kot je priporočeno v Tabeli vzdrževanja.

Shranjevanje



OPOZORILO

Gorivo in njegovi hlapi so izjemno vnetljivi in eksplozivni.

Ogenj ali eksplozija lahko povzročita hude opekline ali smrt.

Pri shranjevanju goriva ali stroja z gorivom v rezervoarju

- Hranite stran od peči, štedilnikov, grelnikov za vodo ali drugih naprav, ki imajo kontrolne lučke ali druge vire vžiga, saj lahko vžgejo hlape goriva.

Sistem za gorivo

Glejte ponazoritev: 23

Motor naj bo med hrambo v vodoravni legi (običajen položaj za delovanje). Napolnite rezervoar za gorivo (A, slika 23) z gorivom. Napolnite le do spodnjega roba vratu rezervoarja (B), da omogočite širjenje goriva.

Gorivo se lahko postara, kadar se hrani v posodi za shranjevanje več kot 30 dni. Vsakič ko napolnite posodo z gorivom, v gorivo dodajte stabilizator za gorivo, kot je navedeno v navodilih proizvajalca. To ohranja gorivo sveže in zmanjšuje težave, povezane z gorivom, oziroma onesnaženje v sistemu goriva.

Goriva ni treba izpustiti iz motorja, kadar se stabilizator za gorivo doda v skladu z navodili. Pred shranjevanjem VKLJUČITE motor za 2 minuti, da gorivo in stabilizator stečeta skozi sistem za gorivo.

Če gorivu v motorju ne dodate stabilizatorja, morate gorivo iztočiti v ustrezno posodo. Pustite motor teči, dokler mu ne zmanjka goriva. Za ohranitev svežine goriva priporočamo uporabo stabilizatorja za gorivo v posodi za shranjevanje.

Motorno olje

Ko je motor še topel, zamenjajte motorno olje. Oglejte si poglavje **Zamenjava motornega olja**.

Odpravljanje težav

Za pomoč se obrnite na trgovca ali pojdite na **VanguardEngines.com** ali pokličite **1-800-999-9333** (v ZDA).

Specifikacije

Model: 12V000	
Gibna prostornina	12.387 ci (203 cm ³)
Vrtina valja	2.677 in (68 mm)
Hod bata	2.204 in (56 mm)
Prostornina posode za olje	18 - 20 oz (.54 - .59 l)
Razmik med elektrodama vžigalne svečke	.030 in (.76 mm)
Zatezni moment za vžigalno svečko	180 lb-in (20 Nm)
Zračna reža ohišja	.010 - .013 in (.25 - .35 mm)
Hod sesalnega ventila	.004 - .006 in (.10 - .15 mm)
Hod izpušnega ventila	.005 - .007 in (.15 - .20 mm)

Moč motorja se zmanjša za 3,5 % na vsakih 1000 čevljev (300 metrov) dodatne nadmorske višine in 1 % na vsakih 10 °F (5,6 °C) nad 77 °F (25 °C). Motor bo deloval zadovoljivo pod kotom do 30°. Za varne dopustne delovne omejitve na klančinah si oglejte priročnik za uporabo stroja.

Servisni deli - model: 12V000

Nadomestni del	Številka dela
Papirnati zračni filter (slika 21)	596760
Sredstvo za obdelavo goriva z izpopolnjeno formulo in stabilizatorjem	
Uporovna vžigalna svečka	597383
Ključ za vžigalno svečko	19576, 5402
Naprava za preizkušanje iskre	19368

Priporočamo, da se za vsa vzdrževalna dela ter servisiranje motorja in njegovih delov obrnete na pooblaščenega trgovca podjetja Briggs & Stratton.

Moč motorja: Skupna moč motorja posameznih modelov bencinskih motorjev je označena v skladu s SAE (Zveza inženirjev v avtomobilski industriji) koda J1940 Majhna moč motorja in postopek ocene navora, in je ocenjena v skladu s SAE J1995. Vrednost navora je merjena pri 2600 vrt./min. pri motorjih, ki imajo na nalepki napisano »rpm«, in 3060 vrt./min. pri vseh ostalih; vrednosti moči pa so merjene pri 3600 vrt./min.. Krivuljo največje moči si lahko ogledate na www.BRIGGSandSTRATTON.COM Neto moč motorja je izmerjena ob nameščenih izpušni cevi in zračnem filtru, bruto moč pa je izmerjena brez teh dodatkov. Dejanska skupna moč motorja bo nižja in je odvisna med drugim od okoljskih delovnih pogojev in razlik med posameznimi motorji. Ob upoštevanju velikega izbora proizvodov, ki jih poganjajo naši motorji, bencinski motor na določeni napravi morda ne bo razvil nazivne bruto moči. Razlika je posledica vrste vplivov, ki vključujejo, vendar niso omejeni samo na sledeče: dodatna oprema (zračni filter, izpuh, polnjenje, hlajenje, uplinjač, črpalka za gorivo itd.), omejitve uporabe, razmere delovnega okolja (temperatura, zračna vlaga, nadmorska višina) in razlika med posameznimi motorji. Zaradi omejitev proizvodnje in zmogljivosti lahko podjetje Briggs & Stratton zamenja močnejši motor za ta motor.

Garancija

Garancija za motorje Briggs & Stratton

V veljavi od januarja 2019

Omejena garancija

Podjetje Briggs & Stratton jamči, da bo v spodaj navedenem garancijskem obdobju brez dodatnih stroškov popravilo ali zamenjalo kateri koli del, na katerem se je pojavila okvara zaradi materiala ali izdelave ali obojega. Stroške prevoza izdelka, ki je poslan v popravilo ali v zamenjavo pod to garancijo, mora nositi kupec. Ta garancija velja za obdobja in skladno s pogoji, kot je navedeno spodaj. Za servis v okviru garancije poiščite najbližji pooblaščen servisni center na našem zemljevidu za iskanje servisnih centrov na spletni strani BRIGGSandSTRATTON.COM. Kupec mora stopiti v stik s pooblaščenim servisnim centrom in temu centru izdelek posredovati v pregled in testiranje.

Dругih izrecnih garancij ni. Nakazane garancije, vključno z garancijami primernosti za trženje in ustreznosti za določen namen, so omejene na spodaj navedeno garancijsko obdobje oziroma na obseg, ki ga dopušča zakon. Odgovornost za naključno ali posledično škodo je izključena do meje, ki jo dovoljuje zakon. Nekatere države ne dopuščajo omejitve trajanja nakazane garancije, nekatere pa ne dopuščajo izključevanja ali omejitve naključne ali posledične škode, tako da zgoraj navedena omejitve in izključitev morda za vas ne velja. Ta garancija vam zagotavlja posebne zakonske pravice, lahko pa imate še druge pravice, ki se razlikujejo od države do države ⁴.

Standardni garancijski pogoji ^{1, 2, 3}

Vanguard™; komercialna serija ³

Potrošniška uporaba – 36 mesecev

Komercialna uporaba – 36 mesecev

Serija XR

Potrošniška uporaba – 24 mesecev

Komercialna uporaba – 24 mesecev

Vsi drugi motorji z litoželezno pušo Dura-Bore™

Potrošniška uporaba – 24 mesecev

Komercialna uporaba – 12 mesecev

Vsi drugi motorji

Potrošniška uporaba – 24 mesecev

Komercialna uporaba – 3 mesece

¹ To so naši standardni garancijski pogoji, a občasno je lahko priloženo dodatno garancijsko kritje, ki ni določeno v času izdaje. Za seznam trenutnih garancijskih pogojev za vaš motor pojdite na BRIGGSandSTRATTON.com ali pa se obrnite na pooblaščen servisni center Briggs & Stratton.

² Garancija se ne daje za motorje na opremi, ki je priključena na generatorje primarne moči namesto na napajanje iz električnega omrežja, generatorje v pripravljenosti (pomožne vire energije), ki se uporabljajo v komercialne namene, večnamenska vozila, katerih hitrost presega 25 mph, ali motorje, uporabljene na tekmovalnih dirkah oz. na komercialnih ali najetih stezah.

³ Motor Vanguard, nameščen na generatorjih v pripravljenosti (pomožni vir energije): 24-mesečna garancija za potrošniško uporabo, brez garancije za komercialno uporabo. Komercialna serija z datumom proizvodnje pred julijem 2017: 24-mesečna garancija za potrošniško uporabo, 24-mesečna garancija za komercialno uporabo.

⁴ V Avstraliji – naše blago ima garancije, ki jih ni možno izključiti po avstralski zakonodaji o varstvu potrošnikov. Upravičeni ste do menjave ali vračila denarja za veliko okvaro ali do odškodnine za kakršno koli drugo izgubo ali škodo, ki jo je mogoče razumno predvideti. Prav tako ste upravičeni do popravila ali menjave blaga, če to ni sprejemljive kakovosti, okvara pa ne predstavlja velike okvare. Za popravilo v garancijskem roku poiščite najbližji pooblaščen servisni center na zemljevidu naših servisnih centrov na BRIGGSandSTRATTON.COM oziroma pokličite 1300 274 447 ali pošljite e-pošto na salesenquiries@briggsandstratton.com.au oziroma pišite na Briggs & Stratton Australia Pty Ltd, 1 Moorebank Avenue, Moorebank, NSW, Australia, 2170.

Garancijsko obdobje začne teči, ko napravo kupi prvi maloprodajni ali komercialni potrošnik. »Potrošniška uporaba« je osebna domača uporaba s strani potrošnika v maloprodaji. »Komercialna uporaba« pomeni vsakršno drugačno uporabo, vključno z uporabo v komercialne, pridobitne ali posojilne namene. Če je motor enkrat uporabljen v komercialne namene, po tej garanciji spada v kategorijo motorjev za komercialno uporabo.

Shranite račun kot dokazilo o nakupu. Če ne predložite dokazila o datumu prvotnega nakupa, ko potrebujete garancijsko storitev, se bo za določanje garancijske dobe uporabil datum proizvodnje izdelka. Za garancijsko storitev na izdelkih Briggs & Stratton registracija izdelka ni potrebna.

O vaši garanciji

Ta omejena garancija krije samo napake v materialu in/ali okvare zaradi izdelave na motorju, ne pa zamenjave ali povračila za opremo, na katero je motor lahko nameščen. Rednega vzdrževanja, finih nastavitvev, prilagoditev ali običajne obrabe ta garancija ne krije. Garancija ne velja tudi v primeru, če je bil motor predelan oziroma spremenjen ali če je bila serijska številka motorja uničena ali odstranjena. Ta garancija ne krije poškodb motorja ali težav pri delovanju, ki jih povzročijo/-jo:

1. uporaba delov, ki niso originalni deli Briggs & Stratton;
2. delovanje motorja z nezadostno količino mazivnega olja ali z oljem, ki je onesnaženo oziroma ima neustrezno viskoznost;
3. uporaba onesnaženega ali starega goriva, bencina z več kot 10 odstotki etanola ali alternativnih goriv, kot sta petrolej ali zemeljski plin, v motorjih, ki jih podjetje Briggs & Stratton prvotno ni zasnovalo/izdelalo za delovanje s tovrstnimi gorivi;
4. umazanija, ki je prišla v motor zaradi napačnega vzdrževanja zračnega filtra ali ponovnega sestavljanja;
5. udarec ob predmet z rezilom rotacijske vrtnice, zrahljani ali nepravilno nameščen adapterji rezila, rotorji ali druge povezane naprave gredi bloka motorja ali čezmerno napet klinasti jermen;
6. uporaba delov ali sklopov, kot so sklopke, menjalniki, upravljalni vzvodi itd., ki jih ne dobavlja podjetje Briggs & Stratton;
7. pregrevanje zaradi trave, umazanije in ostankov ali gnezd glodavcev, ki zamašijo hladilna rebra ali predel vztrajnika, ali zaradi delovanja motorja pri neustreznem prezačevanju;
8. čezmerni tresljaji zaradi prevelike hitrosti, razrahljane pritrditve motorja, razrahljanih ali neuravnoveženih rezil ali rotorjev ali neprimerne spajanje komponent opreme na gred bloka motorja;
9. napačna uporaba, pomanjkljivo redno vzdrževanje, neustrezen transport, ravnanje z motorjem, skladiščenje opreme ali neustrezna montaža motorja.

Garancijski servis je na voljo le pri pooblaščenih servisnih centrih podjetja Briggs & Stratton. Poiščite najbližji pooblaščen servisni center na zemljevidu naših servisnih centrov na BRIGGSandSTRATTON.COM oziroma pokličite 1-800-233-3723 (v ZDA).

80004537 (Rev. E)

Bu kullanım kılavuzu, motorların yaratabileceği riskler ve tehlikeler ile bu tehlikelerden kaçınmak için yapmanız gerekenler hakkında sizi bilinçlendirmek amacıyla güvenlik bilgileri içermektedir. Aynı zamanda, motorun doğru kullanımı ve motor bakımı hakkında bilgi de içermektedir. Briggs & Stratton Şirketi bu motorun hangi cihazda kullanılacağını bilmediğinden, hem bu talimatları hem de cihazın talimatlarını okumanız önemlidir. **Gelecekte kullanım için bu orijinal talimatları saklayın.**

Not: Bu kullanım kılavuzundaki şekiller ve resimler sadece referans amacıyla verilmiştir ve sizin modelinizden farklı olabilir. Herhangi bir sorunuz olursa bayinize başvurun.

Yedek parçalar veya teknik destek için, motor modelini, tipini ve kod numaralarını, satın alma tarihiyle birlikte aşağıya kaydedin. Bu numaralar motorunuzun üzerinde yer almaktadır (bkz. **Özellikler ve kontroller** bölümü).

Satın Alma Tarihi	
Motor Modeli - Tipi - Ayarı:	
Motor Seri Numarası	

Avrupa Ofisi İletişim Bilgileri



Avrupa emisyonları hakkındaki sorular için lütfen Avrupa ofisimiz ile şu adresten iletişime geçin:

Max-Born-Straße 2, 68519 Viernheim, Almanya.

Avrupa Birliği (AB) Kademe V (5): Karbon Dioksit (CO₂) Değerleri

Briggs & Stratton AB Tip Onay Sertifikalı motorların karbon dioksit değerlerine, BriggsandStratton.com web sitesindeki arama penceresine CO₂ girilerek ulaşılabilir.

Geri Dönüşüme İlişkin Bilgi

		Tüm ambalaj malzemeleri, kullanılmış yağ ve aküler yürürlükteki resmi yönetmeliklere göre geri dönüşüme ayrılmalıdır.
--	---	---

Operatör Güvenliği

Güvenlik İkaz Sembolü ve İşaret Sözcükleri

Güvenlik ikaz sembolü (⚠️) yaralanmalara neden olabilecek tehlikeler ile ilgili güvenlik bilgilerini belirtmek için kullanılır. Yaralanmanın olasılığını ve potansiyel ciddiye derecesini göstermek için ikaz işareti ile birlikte bir işaret sözcüğü (TEHLİKE, UYARI veya DİKKAT) kullanılmıştır. Ek olarak, tehlikenin türünü temsil etmek için bir tehlike sembolü de kullanılabilir.

⚠️ TEHLİKE kaçınılmadığı takdirde ölüm veya ağır yaralanma ile **sonuçlanacak bir tehlikeyi belirtir.**

⚠️ UYARI kaçınılmadığı takdirde ölüm veya ağır yaralanma ile **ölüm veya ağır yaralanma ile sonuçlanabilir.**

⚠️ DİKKAT kaçınılmadığı takdirde ölüm veya ağır yaralanma ile **küçük veya orta derece yaralanma ile sonuçlanabilir.**

DİKKAT ürüne zarar verebilecek **bir durumu belirtir.**

Tehlike Sembolleri ve Anlamları

Sembol	Anlamı	Sembol	Anlamı
	Kişisel yaralanmalara yol açabilecek tehlikelerle ilgili güvenlik bilgisi.		Üniteyi çalıştırmadan veya bakım yapmadan önce Kullanım Kılavuzunu okuyun ve uyun.
	Yangın tehlikesi		Patlama tehlikesi
	Darbe tehlikesi		Zehirli duman tehlikesi
	Sıcak yüzey tehlikesi		Gürültü tehlikesi - Uzun süreli kullanım için kulak koruması önerilir.
	Sıçrayan cisim tehlikesi - Göz koruması.		Patlama tehlikesi
	Soğuk ısırmaları tehlikesi		Geri tepme tehlikesi
	Kopartma tehlikesi - hareketli parçalar		Kimyasal Madde Tehlikesi
	Termal ısı tehlikesi		Korozif

Güvenlik Mesajları



UYARI

Briggs & Stratton® Motorları fun-kart, go-kart gibi araçları; çocuklar için eğlence veya spor amaçlı arazi araçları (ATV'ler); motosikletler; hava yastıklı tekneler; hava taşıtı ürünleri veya Briggs & Stratton tarafından onaylanmamış yarışma etkinliklerinde kullanılan araçları çalıştırmak için tasarlanmamıştır ve bunlarda kullanılmamalıdır. Yarışma amaçlı ürünlerle ilgili bilgi için bkz. www.briggsracing.com. Ticari araçlar ve çok koltuklu arazi araçları için lütfen Briggs & Stratton Güç Uygulama Merkezine başvurun: 1-866-927-3349. Yanlış motor uygulamaları yaralanma ve ölümlere neden olabilir.



UYARI

Yakıt ve buharları son derece yanıcı ve patlayıcı niteliktedir.

Yangın veya patlama ağır yaralara veya ölüme neden olabilir.

Yakıt Eklerken

- motoru kapatın ve yakıt kapağını çıkarmadan önce en az 2 dakika soğumasını bekleyin.
- Yakıt tankını dışarıda veya iyi havalandırılan bir yerde doldurun.
- Yakıt deposunu aşırı doldurmayın. Yakıtın genişlemesine olanak vermek için yakıt deposu boynunun alt kısmının üstüne kadar doldurmayın.
- Yakıtı kıvılcımlardan, açık ateşten, tutuşturma alevinden, ısı ve diğer tutuşturma kaynaklarından uzak tutun.
- Yakıt hatlarını, depoyu, kapağı ve bağlantı parçalarını çatlak veya sızıntı açısından sık şekilde kontrol edin. Gerekirse değiştirin.
- Yakıt damlarsa, motoru çalıştırmadan önce buharlaşmasını bekleyin.

Motoru başlatırken

- Bujinin, susturucunun, yakıt kapağının ve hava temizleyicinin (varsa) yerinde ve emniyetli olduğundan emin olun.
- Buji çıkarılmışken motoru krank ile çevirmeyin.
- Motor çalışırken jikle (varsa) AÇIK / ETKİN konuma ayarlayın gaz keleşini (varsa) HIZLI konumuna doğru hareket ettirin ve makine çalışana kadar krank ile çevirin.

Ekipmanı Çalıştırırken

- Motoru veya ekipmanı yakıtın dökülmesine neden olacak kadar eğmeyin.
- Motoru durdurmak için karbüratörü boğmayın.
- Motoru hava temizleme donanımı (varsa) veya hava filtresi (varsa) olmadan asla çalıştırmayın veya kullanmayın.

Yağ Değiştirirken

- Yağı en üst yağ hazne borusundan boşaltırsanız, yakıt deposu boş olmalıdır, aksi takdirde yakıt sızabilir ve yangın veya patlamaya yol açabilir.

Ünitenin Bakım için Yatırırken

- Ünitenin yatırılmasını gerektiren bir bakım işlemi yapılırken, yakıt deposu takılıysa boş olmalıdır, aksi takdirde yakıt sızabilir ve yangın veya patlamaya yol açabilir.

Ekipmanı Taşırken

- Yakıt deposu BOŞ olarak veya yakıt kesme valfi KAPALI konumdayken taşıyın.

Yakıtı veya Depoda Yakıt ile Ekipmanı Saklarken

- Fırınlardan, ocaklardan, su ısıtıcılarından veya pilot alevi olan diğer cihazların veya yakıt buharının ateşlenmesine sebep olabilecek diğer ateşleme kaynaklarından uzakta saklayın.



Motorun çalıştırılması kıvılcıma yol açar.

Kıvılcım yakındaki yanıcı gazları ateşleyebilir.

Patlama ve yangın meydana gelebilir.

- Çevrede doğalgaz veya LP sızıntısı varsa motoru çalıştırmayın.
- Buharları yanıcı olduğundan basınçlı ilk çalışma sıvıları kullanmayın.



ZEHİRLİ GAZ TEHLİKESİ. Motor egzozu sizi dakikalar içerisinde öldürebilecek zehirli bir gaz olan karbonmonoksit içerir. Bu gazı GÖREMEZ, KOKLAYAMAZ YA DA TADINA BAKAMAZSINIZ. Egzoz gazını koklamamış olsanız bile, karbonmonoksit gazına maruz kalabilirsiniz. Bu ürünü kullanırken rahatsızlık, baş dönmesi veya halsizlik hissetmeye başladığınız zaman HEMEN temiz havaya çıkın. Doktora görünün. Karbonmonoksit zehirlenmesi yaşayabilir.

- Karbonmonoksit gazının dolu alanlarda birikmesini ya da buraya çökme riskini azaltmak için bu ürünü SADECE pencere, kapı ve menfezlerden uzakta dış mekânda çalıştırın.
- Pille çalıştırılan karbonmonoksit alarmları ya da yedek pilli plug-in tip karbonmonoksit alarmlarını üretici talimatlarına göre kurun. Duman alarmları karbonmonoksit gazını tespit edemez.
- Bu ürünü fan kullanılsa ve havalandırma için kapı ve pencereler açık olsa bile ev, garaj, bodrum, döşeme altı boşluğu, kulübe ve diğer kısmi olarak kapalı alanlarda ÇALIŞTIRMAYIN. Karbonmonoksit hızlıca bu alanlara dolabilir ve ürün kapalı olsa bile saatlerce kalabilir.
- Bu ürünü HER ZAMAN rüzgar yönüne doğru yerleştirin ve motor egzozunu kapalı alanlardan uzağa konumlandırın.



Marş ipinin hızla geri gitmesi (geri tepme) elinizi ve kolunuzu bırakabileceğinizden daha hızlı şekilde motora doğru çekecektir.

Kemik kırılmaları, çatlama, yaralanma veya burkulmalar meydana gelebilir.

- Motoru çalıştırırken direnci hissedene kadar ipi yavaşça çekin ve ardından geri tepmeden korunmak için ipi hızla çekin.
- Motoru çalıştırmadan önce harici tüm motor yüklerini/donanımı kaldırın.
- Bıçaklar, rotorlar, makaralar, zincir dişlileri içeren, ancak bu sayılanlarla sınırlı olmayan doğrudan bağlanmış donanım emniyetli bir biçimde bağlanmış olmalıdır.



Dönen parçalar eller, ayaklar, saç, giysi veya aksesuarlar ile temas edebilir veya bunlara dolanabilir.

Uzuv kesilmesine veya ağır kesiklere neden olabilir.

- Cihazı kullanırken muhafazaların yerinde olduğundan emin olun.

- Ellerinizi ve ayaklarınızı döner parçalardan uzak tutun.
- Uzun saçları bağlayın ve mücevherati çıkarın.
- Bol giysiler, sarkan kumaşlar veya yakalanabilecek başka nesnelere giymeyin.



Çalışır durumdaki motorlar ısı üretir. Özellikle susturucu olmak üzere motor parçaları aşırı sıcak olur.

Temas durumunda şiddetli ısı yanıkları oluşabilir.

Yaprak, çimen, çalı gibi yanıcı birikintiler alev alabilir.

- Dokunmadan önce susturucu, motor silindiri ve fitillerin soğumasını bekleyin.
- Birikintileri susturucu ve silindir alanından kaldırın.
- Kanunun Bölüm 4442'sinde tanımlanan etkin çalışma yasasına göre kıvılcım durdurucuda egzoz sistemi bulunması durumu haricinde motorun ormanlık, çalılık veya çim kaplı alanlarda kullanımı Kaliforniya Eyaleti Kamu Kaynakları Yasası, Bölüm 4442'nin ihlal edilmesine sebep olur. Diğer eyaletler ve federal bölgeler benzeri yasalara sahip olabilir. Bu motorun egzoz sistemi için tasarlanmış bir kıvılcım tutucu almak için orijinal cihaz üreticisine, perakendeciye veya bayiye başvurun.



Kazayla kıvılcım oluşması yangın veya elektrik çarpmasına yol açabilir.

Motorun istenmeden çalıştırılması dolaşmaya, uzuv kesilmesine veya kesiklere yol açabilir.

Yangın tehlikesi

Ayar veya onarım yapmadan önce:

- Buji kablosunu çıkarın ve bujiden uzakta tutun.
- Aküyü negatif kutuptan çıkarın (sadece elektrik başlatmalı motorlarda.)
- Sadece doğru aletleri kullanın.
- Motor hızını arttırmak için regülatör yayına, bağlantılara veya diğer parçalara dokunmayın.
- Yedek parçaları orijinal parçalarla aynı tasarımda olmalı ve aynı konumlara yerleştirilmelidir. Farklı parçaları orijinal parçalarla aynı işlevi görmeyebilir ve yaralanmalara sebep olabilir.
- Volana çekiçle veya sert bir cisimle vurmeyin, aksi takdirde motor çalışırken volan parçalanabilir.

Kıvılcım testi yaparken:

- Onaylanmış bir buji test cihazı kullanın.
- Buji çıkarılmış halde kıvılcım kontrolü yapmayın.

Özellikler ve Kontroller

Motor Kontrol Sistemleri

Çeşitli özellik ve kontrol sistemlerine ilişkin bilgi edinmek için çizim ile (Şekil: 1, 2) motorunuzu karşılaştırarak çeşitli özelliklerini ve kumandaların yerlerini öğrenin.¹

- Motor Kimlik Numaraları Model - Tip - Kod
- Buji
- Yakıt Deposu ve Kapağı
- Hava Temizleyici
- Marş İpinin Kulpu
- Yağ Çubuğu
- Yağ Doldurma
- Yağ Tahliye Tapası
- Susturucu, Susturucu Muhafazası (varsa), Kıvılcım Durdurucu (varsa)
- Gaz Kumandası / Yakıt Kapatma / Transport Guard™
- Jikle Kumandası
- Hava Alma Izgarası
- Elektrikli Marş Anahtarı (varsa)

¹ Bazı motorlarda ve ekipmanlarda uzaktan kumandalar bulunur. Uzaktan kumandaların yeri ve çalıştırılması için ekipman kılavuzuna bakın.

Motor Kontrol Sembolleri ve Anlamları

Sembol	Anlamı	Sembol	Anlamı
	Motor devri - HIZLI		Motor devri - YAVAŞ
	Motor devri - DUR		AÇIK - KAPALI
	Motor çalıştırma - Jikle KAPALI		Motor çalıştırma - Jikle AÇIK
	Yakıt Kapağı Yakıt Kesme - AÇIK		Yakıt Kesme - KAPALI
	Yakıt seviyesi - Maksimum Aşırı doldurmayın		

Montaj

Gaz Kumandası Dönüşümü

Standart motorda manuel gaz kumandası bulunur. Uzaktan gaz kumandası takmak veya sabit bir hıza dönüştürmek için aşağıdaki ilgili talimatları izleyin.

Not: Montajdan sonra, motor hızının ekipman üreticisinin performans spesifikasyonlarını sağlayacak şekilde ayarlanması gerekebilir. Yardım için Yetkili bir Briggs & Stratton Servis Bayisi ile görüşün.

Örgülü Tel Kablolü Uzaktan Gaz Kumandası

Şu iki yönün herhangi birisinde örgülü tel kablolü uzaktan gaz kumandası takılabilir; **Silindir Kapağı Yönü** veya **Ön Yön**.

Silindir Kapağı Yönü

Bkz. Şekil: 3, 4

- Gaz kumandası / TransportGuard™ kolunu (A, Şekil 3, 4) HIZLI durumuna getirin.
- Kablo montaj somununu (J, Şekil 4) 10 mm bir anahtar ile tutun ve vidayı (K) gevşetin.
- Kablo telini (L, Şekil 4) kablo montaj somunundaki (J) delikten takın ve vidayı (K) sıkın. Kablo telinin (L) deliği ½" (12,7 mm) uzunluktan fazla geçmemesine dikkat edin.
- Vidayı gevşetin (I, Şekil 4). Kablo manşonunu (N) kablo kelepçesinin (M) altına tutturun ve vidayı (I) sıkın.
- Uzaktan gaz kumandasının çalışmasını kontrol etmek için uzaktan gaz kumandasını birkaç kez yavaştan hızlıya getirin. Uzaktan gaz kumandası ve kablo teli (L, Şekil 4) serbest şekilde hareket etmelidir.
- Kontrol bağlantısını sökün (H, Şekil 4).
Not: Gaz kumandası / TransportGuard™ kolu şimdi yalnız iki konuma sahip olur: STOP / KAPALI konumu ve ÇALIŞMA konumu.

- Yeni AÇIK / KAPALI TransportGuard™ etiketini (O, Şekil 3) trim panelindeki (F) mevcut hız kontrol etiketinin üzerine takın.

Ön Yön

Bkz. Şekil: 3, 5, 6

- Gaz kumandası / TransportGuard™ kolunu (A, Şekil 3, 5) HIZLI durumuna getirin.
- Kablo montaj somununu (J, Şekil 5) 10 mm bir anahtar ile tutun ve vidayı (K) gevşetin.
- Kablo telini (L, Şekil 5) kablo montaj somunundaki (J) delikten takın ve vidayı (K) sıkın. Kablo telinin (L) deliği ½" (12,7 mm) uzunluktan fazla geçmemesine dikkat edin.
- Vidayı gevşetin (I, Şekil 5). Kablo manşonunu (N) kablo kelepçesinin (M) altına tutturun ve vidayı (I) sıkın.

- Uzaktan gaz kumandasının çalışmasını kontrol etmek için uzaktan gaz kumandasını birkaç kez yavaştan hızlıya getirin. Uzaktan gaz kumandası ve kablo teli (L, Şekil 5) serbest şekilde hareket etmelidir.
- Kontrol bağlantısını sökün (H, Şekil 6).
Not: Gaz kumandası / TransportGuard™ kolu şimdi yalnız iki konuma sahip olur: STOP / KAPALI konumu ve ÇALIŞMA konumu.

- Yeni AÇIK / KAPALI TransportGuard™ etiketini (O, Şekil 3) trim panelindeki (F) mevcut hız kontrol etiketinin üzerine takın.

Dolu Tel Kablolü Uzaktan Gaz Kumandası

Şu dört yönün herhangi birisinde dolu tel kablolü uzaktan gaz kumandası takılabilir; **Silindir Kapağı Yönü, Ön, Sol, veya Sağ Yön**.

Silindir Kapağı Yönü

Bkz. Şekil: 7, 8

- Gaz kumandası / TransportGuard™ kolunu (A, Şekil 7, 8) HIZLI durumuna getirin.
- Cıvata (D, Şekil 7) ve somunu (E) sökün. Trim panelini (F) sökün.
- Bir 10 mm anahtar kullanarak somunu (P, Şekil 7) ½ tur gevşetin - gaz kumandası / TransportGuard™ kolundadır (A).
- Trim panelini takın (F, Şekil 7) ve somun (E) ve cıvata (D) ile sıkın. Somunu (E) 40 lb-in (4,5 Nm) değerine sıkın. Cıvata (D) 50 lb-in (5,6 Nm) değerine sıkın.
- Dolu tel kablonun Z fittingini (Q, Şekil 8) dirseklidaki (R) iki küçük delikten birine takın.
- Vidayı gevşetin (I, Şekil 8). Kablo manşonunu (N) kablo kelepçesinin (M) altına tutturun ve vidayı (I) sıkın.
- Uzaktan gaz kumandasının çalışmasını kontrol etmek için uzaktan gaz kumandasını birkaç kez yavaştan hızlıya getirin. Uzaktan gaz kumandası ve dolu tel kablo (L, Şekil 8) serbest şekilde hareket etmelidir.

Ön Yön

Bkz. Şekil: 7, 9

- Gaz kumandası / TransportGuard™ kolunu (A, Şekil 7, 9) HIZLI durumuna getirin.
- Cıvata (D, Şekil 7) ve somunu (E) sökün. Trim panelini (F) sökün.
- Bir 10 mm anahtar kullanarak somunu (P, Şekil 7) ½ tur gevşetin - gaz kumandası / TransportGuard™ kolundadır (A).
- Trim panelini takın (F, Şekil 7) ve somun (E) ve cıvata (D) ile sıkın. Somunu (E) 40 lb-in (4,5 Nm) değerine sıkın. Cıvata (D) 50 lb-in (5,6 Nm) değerine sıkın.
- Dolu tel kablonun Z fittingini (Q, Şekil 9) dirseklidaki (R) iki küçük delikten birine takın.
- Vidayı gevşetin (I, Şekil 9). Kablo manşonunu (N) kablo kelepçesinin (M) altına tutturun ve vidayı (I) sıkın.
- Uzaktan gaz kumandasının çalışmasını kontrol etmek için uzaktan gaz kumandasını birkaç kez yavaştan hızlıya getirin. Uzaktan gaz kumandası ve dolu tel kablo (L, Şekil 9) serbest şekilde hareket etmelidir.

Sol Yön

Bkz. Şekil: 7, 10

- Gaz kumandası / TransportGuard® kolunu (A, Şekil 7, 10) HIZLI durumuna getirin.
- Cıvata (D, Şekil 7) ve somunu (E) sökün. Trim panelini (F) sökün.
- Bir 10 mm anahtar kullanarak somunu (P, Şekil 7) ½ tur gevşetin - gaz kumandası / TransportGuard® kolundadır (A).
- Trim panelini takın (F, Şekil 7) ve somun (E) ve cıvata (D) ile sıkın. Somunu (E) 40 lb-in (4,5 Nm) değerine sıkın. Cıvata (D) 50 lb-in (5,6 Nm) değerine sıkın.
- Dolu tel kablonun Z fittingini (L, Şekil 10) gaz kumandası kolundaki (A) küçük deliğe (S) takın.
- Vidayı gevşetin (I, Şekil 10). Kablo manşonunu (N) kablo kelepçesinin (M) altına tutturun ve vidayı (I) sıkın.
- Uzaktan gaz kumandasının çalışmasını kontrol etmek için uzaktan gaz kumandasını birkaç kez yavaştan hızlıya getirin. Uzaktan gaz kumandası ve dolu tel kablo (L, Şekil 10) serbest şekilde hareket etmelidir.

Sağ Yön

Bkz. Şekil: 7, 11

Uzaktan gaz kumandasını sağ taraftan takmak için bir kablo montaj braketi ((U, Şekil 11, parça numarası 596950) gerekir. Bir kablo montaj braketi satın almak için Yetkili bir Briggs & Stratton Servis Bayisi ile görüşün.

- Gaz kumandası / TransportGuard® kolunu (A, Şekil 7, 11) HIZLI durumuna getirin.

2. Cıvata (D, Şekil 7) ve somunu (E) sökün. Trim panelini (F) sökün.
3. Bir 10 mm anahtar kullanarak somunu (P, Şekil 7) ½ tur gevşetin - gaz kumandası / TransportGuard® kolundadır (A).
4. Trim panelini takın (F, Şekil 7) ve somun (E) ve cıvata (D) ile sıkın. Somunu (E) 40 lb-in (4,5 Nm) değerine sıkın. Cıvata (D) 50 lb-in (5,6 Nm) değerine sıkın.
5. Dolu tel kablunun Z fittingini (L, Şekil 11) gaz kumandası kolundaki (A) küçük deliğe (S) takın.
6. Cıvata (T, Şekil 11). Kablo montaj braketini (U) şu şekilde gösterilen yere takın 11. Cıvata (T) kullanarak kablo montaj braketini (U) takın. Cıvata (T) 30 lb-in (3,4 Nm) değerine sıkın.
7. Vidayı gevşetin (I, Şekil 11). Kablo manşonunu (N) kablo kelepçesinin (M) altına tutturun ve vidayı (I) sıkın.
8. Uzaktan gaz kumandasının çalışmasını kontrol etmek için uzaktan gaz kumandasını birkaç kez yavaştan hızlıya getirin. Uzaktan gaz kumandası ve dolu tel kablo (L, Şekil 11) serbest şekilde hareket etmelidir.

Sabit Motor Hızı (Gaz Kumanda Kablosu Yok)

Bkz. Şekil: 3, 12

Sabit Motor Hızına **dönüştürüldüğü zaman**, bir gaz kumanda kablosu veya bir hız seçimi bulunmaz. Tek motor hızı Hızlı şeklinde olur.

1. Gaz kumandası / TransportGuard® kolunu (A, Şekil 3, 12) HIZLI durumuna getirin.
2. Vidanın (V, Şekil 12) braketindeki deliğe hizalanmasına dikkat edin. Vidayı (V) 25 lb-in (2,8 Nm) değerine sıkın.
3. Kontrol bağlantısını sökün (H, Şekil 12).

Not: Gaz kumandası / TransportGuard® kolu şimdi yalnız iki konuma sahip olur: STOP / KAPALI konumu ve ÇALIŞMA konumu.

4. Yeni AÇIK / KAPALI TransportGuard® etiketini (O, Şekil 3) trim panelindeki (F) mevcut hız kontrol etiketinin üzerine takın.

Çalıştırma

Yağ Tavsiyeleri

Yağ kapasitesi: Bkz. **Teknik özellikler** bölümü.

DİKKAT

Bu motor Briggs & Stratton tarafından yağsız olarak gönderilmektedir. Ekipman üreticileri veya bayiler motora yağ koymuş olabilir. Motoru ilk kez çalıştırmadan önce bu kılavuzdaki talimatlara uygun şekilde yağ seviyesini kontrol etmeye ve yağ koymaya dikkat edin. Eğer motoru yağsız olarak çalıştırsanız tamiri mümkün olmayan bir şekilde zarar görür ve garanti kapsamı dışında kalır.

En iyi performans için Briggs & Stratton® Garanti Onaylı yağlar kullanmanızı tavsiye ederiz. Diğer yüksek kaliteli deterjan yağlar SF, SG, SH, SJ veya daha yüksek servis için sınıflandırılmış ise kabul edilebilir. Özel katkı maddeleri kullanmayın.

Motor için uygun yağ viskozitesini dış mekan sıcaklığı belirler. Beklenen dış sıcaklık aralığına en uygun viskoziteyi seçmek için tabloyu kullanın. Dış mekan motorlu ekipmanlarının çoğunluğundaki motorlar 5W-30 Sentetik yağ ile gayet iyi çalışır. Yüksek sıcaklıklarda çalıştırılan ekipman için Vanguard® 15W-50 Sentetik yağ en iyi korumayı sağlar.

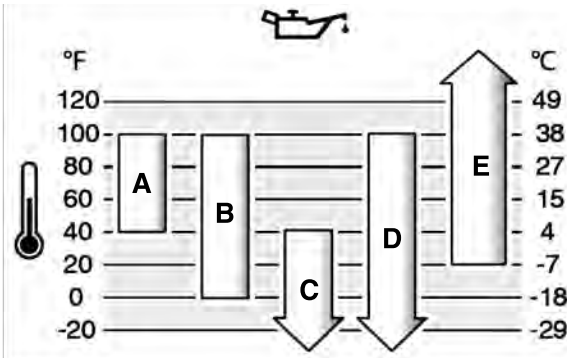

A	SAE 30 - 40°F (4°C) sıcaklığın altında SAE 30 kullanılırsa zor çalışacaktır.
B	10W-30 - 80°F (27°C) sıcaklığın üzerinde 10W-30 kullanılması normalden fazla yağ tüketilmesine neden olabilir. Yağ seviyesini daha sık kontrol edin.
C	5W-30
D	Sentetik 5W-30

E	Vanguard® Sentetik 15W-50
---	---------------------------

Yağ Seviyesini Kontrol Edin

Bkz. Şekil: 13, 14

Yağ eklemeyen veya yağı kontrol etmeden önce

- Motorun yatay olduğunu kontrol edin.
- Yağ doldurma alanını kalıntılardan temizleyin.
- Bkz. **Teknik Özellikler** bölümü, yağ kapasitesi.

DİKKAT

Bu motor Briggs & Stratton tarafından yağsız olarak gönderilmektedir. Ekipman üreticileri veya bayiler motora yağ koymuş olabilir. Motoru ilk kez çalıştırmadan önce bu kılavuzdaki talimatlara uygun şekilde yağ seviyesini kontrol etmeye ve yağ koymaya dikkat edin. Eğer motoru yağsız olarak çalıştırsanız tamiri mümkün olmayan bir şekilde zarar görür ve garanti kapsamı dışında kalır.

1. Yağ çubuğunu çıkartın (A, Şekil 13) ve temiz bir bezle temizleyin.
2. Yağ çubuğunu takın (A, Şekil 13).
3. Yağ çubuğunu çıkarın ve yağ seviyesini kontrol edin. Doğru yağ seviyesi, yağ çubuğu üzerindeki tam dolu işaretinin (B, Şekil 13) olmalıdır.
4. Motorda birden çok yağ doldurma yeri bulunmaktadır (C, G, Şekil 14). Yağ seviyesi düşük ise motor yağı doldurma yerlerinin birisinden (C, G) yavaşça yağ ekleyin. **Aşırı doldurmayın.** Yağ ekledikten sonra bir dakika bekleyin ve sonra yağ seviyesini kontrol edin.
5. Yağ çubuğunu takın (A, Şekil 13).

Düşük Yağ Seviyesi Koruma Sistemi (varsa)

Bazı motorlarda düşük yağ sensörü bulunur. Yağ seviyesi düştüğünde sensör bir ikaz lambasını yakar veya motoru durdurur. Motoru durdurun ve yeniden çalıştırmadan önce bu adımları takip edin.

- Motorun düz olduğundan emin olun.
- Yağ seviyesini kontrol edin. **Motor Yağı Seviye Kontrolü** kısmına bakın.
- Yağ seviyesi düşerse uygun miktarda yağ ekleyin. Motoru çalıştırın ve (varsa) ikaz lambasının yanmadığından emin olun.
- Yağ seviyesi düşük değilse motoru çalıştırmayın. Yağ sorununun giderilmesi için Briggs & Stratton Yetkili Servis Bayisine başvurun.

Yakıtla İlgili Tavsiyeler

Yakıt bu şartlara uygun olmalıdır:

- Temiz, taze, kurşunsuz benzin.
- Minimum 87 oktan/87 AKI (91 RON) Yüksek irtifada kullanım için aşağıya bakınız.
- En fazla %10 etanol (gazohol) katkılı benzine izin verilir.

DİKKAT

E15 ve E85 gibi onaylanmamış benzinleri kullanmayın. Yağı benzin ile karıştırmayın veya motoru farklı yakıtlarla çalışacak şekilde modifiye etmeyin. Onaylanmamış yakıtların kullanımı motor parçalarında garanti kapsamında giderilemeyecek hasarlara neden olur.

Yakıt sistemini çapak oluşumundan korumak için yakıtta bir yakıt dengeleyici ilave edin.

Saklama kısmına bakın. Bütün yakıtlar aynı değildir. Başlatma veya performans sorunları yaşanırsa, yakıt tedarikçisini veya markayı değiştirin. Bu motor benzine çalışmak üzere onaylanmıştır. Bu motor için emisyon kontrol sistemi EM'dir (Motor Modifikasyonları).

Yüksek İrtifa

1524 metrenin üzerindeki yüksekliklerde minimum 85 oktanlı/85 AKI (89 RON) benzin kullanımı kabul edilebilir.

Karbüratörlü motorlar için performansı korumak açısından yüksek irtifa ayarı yapmak gerekir. Bu ayar yapılmadan motorun kullanılması benzin tüketiminde artışa, performansta düşüklüğe ve emisyonda artışa yol açar Yüksek irtifa ayarı için Briggs & Stratton Yetkili Bayiine başvurun. 762 metrenin altındaki irtifalarda motorun yüksek irtifa ayarıyla kullanılması tavsiye edilmez.

Elektronik Yakıt Enjeksiyonlu (EFI) motorlar için yüksek irtifa ayarına gerek yoktur.

Yakıtın Doldurulması

Bakınız şekil 15



UYARI Yakıt ve yakıt buharları son derece yanıcı ve patlayıcıdır.

Yangın veya patlama ciddi yaralanmalara veya ölümlere yol açabilir.

Yakıtın Doldurulması

- Motoru kapatın ve yakıt kapağını açmadan önce motorun en az 2 dakika soğumasını bekleyin.
 - Yakıt deposunu açık havada veya iyi havalandırılmış alanda doldurun.
 - Yakıt deposunu aşırı doldurmayın Yakıtın genleşmesine imkan vermek için, yakıt deposu boğazının dip seviyesinin üzerinde doldurmayın.
 - Yakıtı kıvılcım, açık alev, pilot alevi, ısı ve diğer tutuşturma kaynaklarından uzak tutun.
 - Yakıt borularında, deposunda, kapağında ve bağlantı birimlerinde çatlak veya sızıntı olup olmadığını kontrol edin Gerekirse değiştirin.
 - Yakıt dökülürse motoru çalıştırmadan önce buharlaşmasını bekleyin.
1. Yakıt kapağı bölgesini kir ve atıklardan temizleyin Yağ dolum kapağını çıkarın.
 2. Yakıt tankını (A, Şekil 15) yakıtla doldurun. Yakıtın genleşmesine imkan vermek için, yakıt deposu boğazının dip seviyesinin üzerinde doldurmayın (C).
 3. Yakıt deposu kapağını yerine takın.

Motoru Çalıştırma ve Durdurma

Bkz. Şekil: 16

Motor Başlatma



UYARI

Marş ipinin hızla geri çekilmesi (geri tepme) elinizi ve kolunuzu bırakabileceğinizden daha hızlı şekilde motora doğru çekecektir.

Kemiğiniz kırılabilir, çatlayabilir, yaralanma veya burkulmalar meydana gelebilir.

- Motoru çalıştırırken direnci hissedene kadar ipi yavaşça çekin ve ardından geri tepmeden korunmak için ipi hızla çekin.



UYARI

Yakıt ve yakıt buharı aşırı derecede yanıcı ve patlayıcı özelliğe sahiptir.

Yangın ya da patlama, şiddetli yanıklara ya da ölüme neden olabilir.

Motoru başlatırken

- Bujinin, susturucunun, yakıt kapağının ve hava temizleyicinin (varsa) yerinde ve emniyetli olduğundan emin olun.
- Buji çıkarılmış şekilde motora marş yaptırmayın.
- Motorun boğulması durumunda jikle (varsa) AÇIK veya ÇALIŞMA konumuna ayarlayın, gazı keleşini (varsa) HIZLI konumuna getirin ve motor çalışıncaya kadar marşa basın.



UYARI

ZEHİRLİ GAZ TEHLİKESİ. Motor egzozu sizi dakikalar içerisinde öldürebilecek zehirli bir gaz olan karbonmonoksit içerir. Bu gazı GÖREMEZ, KOKLAYAMAZ YA DA TADINA BAKAMAZSINIZ. Egzoz gazını koklamamış olsanız bile karbonmonoksit gazına maruz kalmış olabilirsiniz. Eğer bu ürünü kullanırken rahatsızlık, baş dönmesi ya da güçsüzlük hissederseniz ürünü kapatın ve DERHAL temiz hava alın. Doktora görünün. Karbonmonoksit zehirlenmesi geçirebilir olabilirsiniz.

- Karbonmonoksit gazının dolu alanlarda birikmesini ya da buraya çökme riskini azaltmak için bu ürünü SADECE pencere, kapı ve menfezlerden uzakta dış mekânda çalıştırın.
- Pille çalıştırılan karbonmonoksit alarmları ya da yedek pilli plug-in tip karbonmonoksit alarmlarını üretici talimatlarına göre kurun. Duman alarmları karbonmonoksit gazını tespit edemez.
- Bu ürünü fan kullanılsa ve havalandırma için kapı ve pencereler açık olsa bile ev, garaj, bodrum, döşeme altı boşluğu, kulübe ve diğer kısmi olarak kapalı alanlarda ÇALIŞTIRMAYIN. Karbonmonoksit hızlıca bu alanlara dolabilir ve ürün kapalı olsa bile saatlerce kalabilir.
- HER ZAMAN bu ürünü rüzgâr yönünde kullanınız ve egzozu insanların olduğu mekânlardan uzağa doğrultunuz.

DİKKAT Bu motor Briggs & Stratton tarafından yağsız olarak gönderilmektedir. Motoru çalıştırmadan önce bu kullanım kılavuzu içerisindeki talimatlara uygun olarak yağ eklediğinizden emin olun. Eğer motoru yağsız olarak çalıştırırsanız tamiri mümkün olmayan bir şekilde zarar görür ve garanti kapsamı dışında kalır.

Not: Ekipmanın uzaktan kumandaları olabilir. Uzaktan kumandanın yeri ve kullanımı ile ilgili bilgi için cihaz kılavuzuna bakın.

1. Motor yağını kontrol edin. Bkz. bölüm **Yağ Seviyesini Kontrol Edin**.
2. Varsa, ekipman tahrik sistemi kumandasının devre dışı olduğundan emin olun.
3. Gaz kumandasını / Transport Guard™'i (A, Şekil 16) HIZLI veya ÇALIŞMA durumuna getirin. Motoru HIZLI veya ÇALIŞMA konumunda çalıştırın.
4. Jikle kumandasını (B, Şekil 16) KAPALI konuma getirin.

Not: Sıcak bir motoru yeniden çalıştırırken genellikle jikle gerekmez.

5. **Makaralı Marş, varsa:** Marş ipinin kulpunu (C, Şekil 16) Marş ipinin kulpunu direnci hissedene kadar yavaşça çekin, sonra hızla çekin.



UYARI

Marş ipinin hızla geri çekilmesi (geri tepme) elinizi ve kolunuzu bırakabileceğinizden daha hızlı şekilde motora doğru çekecektir. Kemiğiniz kırılabilir, çatlayabilir, yaralanma veya burkulmalar meydana gelebilir. Motoru çalıştırırken, direnci hissedene kadar ipi yavaşça çekin ve ardından geri tepmeden korunmak için ipi hızla çekin.

6. **Elektrikli Marş, varsa:** Elektrikli başlatma anahtarını (D, Şekil 16) BAŞLAT konumunda sıkıca tutun.

DİKKAT Marş motorunun ömrünü uzatmak için kısa marş denemeleri (en fazla beş saniye) yapın. Başlatma devirleri arasında bir dakika bekleyin.

7. Motor ısınırken jikle kumandasını (B, Şekil 16) AÇIK konumuna getirin.

Not: Çok sayıda denemeden sonra motor çalışmadığı zaman bir bölge satıcısı ile görüşün veya şuraya gidin: **VanguardEngines.com** veya şu numarayı arayın: **1-800-999-9333** (ABD).

Motoru Durdurma



UYARI

Yakıt ve buharları son derece yanıcı ve patlayıcı niteliktedir.

Yangın veya patlama ağır yanıklara veya ölüme neden olabilir.

- Motoru durdurmak için karbüratörü boğmayın.

Gaz Kumandası / Transport Guard™: Gaz kumandasını / Transport Guard™'i (A, Şekil 16) KAPALI veya STOP durumuna getirin.

Not: Gaz kumandası / TransportGuard™ KAPALI veya STOP durumunda olduğu zaman yakıt vanası KAPALI durumda olur. Gaz kumandasını / TransportGuard™'i, ekipmanı taşıırken her zaman KAPALI veya STOP durumuna getirin.

Not: Anahtar (D, Şekil 16) motoru durdurmaz, anahtar motoru yalnızca çalıştırır. Çocukların motoru çalıştırmaması için kullanılmadığı zaman anahtar (D) her zaman çıkarın.

Bakım

DİKKAT DİKKAT: Bakım sırasında motor yana yatırılacaksa, yakıt deposu boş olmalıdır ve bujinin olduğu taraf yukarıda olmalıdır. Eğer yakıt deposu boş değilse ve motor farklı bir yönde yana yatırılmışsa, hava filtresine ve/veya bujiye yağ veya benzin kaçması sonucu motorun çalıştırılması zor olabilir.



UYARI

Ünitenin yatırılmasını gerektiren bir bakım işlemi yapılırken, yakıt deposu boş olmalıdır, aksi takdirde yakıt sızabilir ve yangın veya patlamaya yol açabilir.

Motor ve motor parçalarıyla ilgili tüm bakım ve onarım hizmetleri için Briggs & Stratton Yetkili servislerine başvurmanızı tavsiye ediyoruz.

DİKKAT DİKKAT: Motorun doğru çalışması için bu motorun yapımında kullanılan tüm parçalar yerlerinde olmalıdır.



UYARI

Kazayla kıvılcım oluşması yangın veya elektrik çarpmasına yol açabilir.

Motorun kazara çalıştırılması boğulma, uzuv kaybı veya uzuvların kesilmesine yol açabilir.

Yangın tehlikesi

Ayar veya onarım yapmadan önce:

- Buji kablosunu sökün ve bujiden uzakta tutun.
- Aküyü negatif kutuptan sökün (sadece elektrikli marş olan motorlarda).
- Sadece doğru aletleri kullanın.
- Motor hızını arttırmak için regülatör yayına, bağlantılara veya diğer parçalara DOKUNMAYIN.

- 1Yedek parçalar orijinal parçalarla aynı tasarımda olmalı ve aynı konumlara yerleştirilmelidir Farklı parçalar orijinal parçalarla aynı işlevi görmeyebilir ve yaralanmalara sebep olabilir.
- Volana çekiçle veya sert bir cisimle vurmayın, aksi takdirde motor çalışırken volan parçalanabilir.

Kıvılcım testi yaparken:

- Onaylanmış bir buji test cihazı kullanın.
- Buji çıkarılmış halde kıvılcım kontrolü yapmayın.

Emisyon Kontrol Servisi

Emisyon kontrol cihazlarının ve sistemlerinin bakımı, değişimi veya onarımı herhangi bir yol dışı motor onarım merkezi veya ustası tarafından yapılabilir. Ancak "ücretsiz" emisyon kontrol servisi almak için çalışma fabrika yetkili bayisi tarafından yapılmalıdır. Emisyon Kontrol Beyanına bakınız.

Bakım Programı

İlk 5 Saat
• Yağı değiştirin
Her 8 Saatte veya Günde Bir Kez
• Motor yağı seviyesini kontrol edin • Susturucu ve kumandalar çevresindeki alanı temizleyin • Hava girişi ızgarasını temizleyin
Her 100 Saatte veya Senede Bir Kez
• Egzoz sistemine servis yapın
Her 200 Saatte veya Senede Bir Kez
• Motor yağını değiştirin • Hava filtresini temizleyin ¹
Her 600 Saatte Bir veya Her 3 Yılda
• Hava filtresini değiştirin
Senede bir
• Bujiyi değiştirin • Yakıt sistemine servis yapın • Soğutma sistemine servis yapın ¹ • Valf açıklığını kontrol edin ²

¹ Tozlu koşullarda veya havada çöp olduğu zaman daha sık temizleyin.

² Motorda performans sorunları görülmedikçe gerekli değildir.

Karbüratör ve Motor Hızı

Karbüratör ve motor hızı üzerinde hiçbir zaman oynama yapmayınız. Karbüratör ayarı fabrikada birçok koşulda verimli bir şekilde çalışacak şekilde ayarlanmıştır. Motor hızını arttırmak için regülatör yayına, bağlantılara veya diğer parçalara dokunmayın. Herhangi bir ayar gerektiğinde servis için Briggs & Stratton Yetkili Servis Bayine başvurun.

DİKKAT Ekipman üzerine takılı olan motor için azami hızı ekipmanın üreticisi belirler. Bu hızı **aşmayın**. Ekipman için olan azami hızdan emin değilseniz veya fabrikada hızın ne şekilde ayarlandığını bilmiyorsanız, destek için Briggs & Stratton Yetkili Servis Bayine başvurun. Ekipmanın güvenli ve doğru çalıştırılması için motor hızının sadece kalifiye bir servis teknisyeni tarafından ayarlanması gerekir.

Buji bakımı

Şekle bakınız: 17

Sentille aletiyle (B) tırnak aralığını (A, Şekil 17) kontrol edin Gerekirse, aralığı yeniden ayarlayın Bujiyi monte edin ve tavsiye edilen torka sıkın Aralık ayarı veya tork değeri için **Özellikler** bölümüne bakın.

Not: Not:Bazı bölgelerde, yerel kanun ateşleme sinyallerini bastırması için rezistör buji kullanılmasını gerektirir Eğer motorun orijinalinde rezistörlü buji varsa, parça değişikliğinde aynı tip buji kullanın.

Egzoz Sistemi Bakımı



UYARI

Çalışan motor ısı yayar Motor parçaları, özellikle de egzoz aşırı ısınır.

Dokunma sonucu ciddi yanıklar meydana gelebilir.

Yaprak, çim, çalı vs. gibi yanabilir atıklar, alev alabilir.

- Dokunmadan önce egzozun, motor silindirin ve kanatçıkların soğumasını bekleyin.
- Biriken kirleri egzoz ve silindir alanından uzaklaştırın.
- Motorun egzoz sisteminde düzenli bakım ve kontrolü yapılan kıvılcım durdurucu yoksa, bu motoru herhangi bir ormanlık alanda, çalı veya çimlerin olduğu bir arazide kullanmak Kaliforniya Kamu Kaynakları Kanunu'nun 4442 sayılı yasasına aykırıdır Diğer eyaletler ve federal bölgeler benzeri yasalara sahip olabilir Bu motorun egzoz sistemi için tasarlanmış bir kıvılcım tutucu almak için orijinal cihaz üreticisine, perakendeciye veya bayiye başvurun.

Biriken kirleri egzoz ve silindir alanından uzaklaştırın. Egzozda çatlak, korozyon veya diğer hasarların olup olmadığını kontrol edin Varsa, kıvılcım tutucuyu sökün, hasar veya karbon tıkanması olup olmadığını kontrol edin Hasar varsa , çalıştırmadan önce yedek parçaları monte edin.



UYARI

Yedek parçalar orijinal parçalarla aynı tasarımda olmalı ve aynı konumlara yerleştirilmelidir Farklı parçalar orijinal parçalarla aynı işlevi görmeyebilir ve yaralanmalara sebep olabilir.

Motor Yağını Değiştirme

Bkz. Şekil: 18, 19, 20

Kullanılmış yağ tehlikeli bir atık maddedir ve uygun bir şekilde atılmalıdır. Evsel atığınızla birlikte çöpe atmayın. Güvenli atık/geri dönüşüm tesisleri için yerel yetkililere, servis merkezine veya bayiye başvurun.

Yağın Boşaltılması

1. Motor kapalı fakat halen sıcakken, buji kablosunu sökün (D, Şekil 18) ve bujiden (E) uzakta tutun.
2. Yağ çubuğunu çıkarın (A, Şekil 19).
3. Motorda iki adet yağ boşaltma tapası vardır. Yağ boşaltma tapalarından birisini sökün (F, H, Şekil 20). Yağı bu işlem için onaylanmış bir kaba boşaltın.
4. Yağ boşaldıktan sonra yağ boşaltma tapasını takın ve sıkın (F, H, Şekil 20).

Yağ Ekleme

- Motorun yatay olduğunu kontrol edin.
- Yağ doldurma alanını kalıntılardan temizleyin.
- Bkz. **Teknik Özellikler** bölümü, yağ kapasitesi.

1. Yağ çubuğunu çıkarın (A, Resim 19) ve temiz bir bez ile temizleyin.
2. Motorda birden çok yağ doldurma yeri bulunmaktadır. Motor yağ doldurma yerlerinden birisinin içine yavaşça yağ dökün (C, G, Şekil 20). **Aşırı doldurmayın**. Yağ ekledikten sonra bir dakika bekleyin ve sonra yağ seviyesini kontrol edin.
3. Yağ çubuğunu takın (A, Şekil 19).
4. Yağ çubuğunu çıkarın ve yağ seviyesini kontrol edin. Doğru yağ seviyesi, yağ çubuğu üzerindeki tam dolu işaretinin (B, Şekil 19) olmalıdır.
5. Yağ çubuğunu takın (A, Şekil 19).
6. Buji kablosunu (D, Şekil 18) bujiye (E) bağlayın.

Hava Filtresi Servisi

Bkz. Şekil: 21



UYARI

Yakıt ve buharları son derece yanıcı ve patlayıcı niteliktedir.

Yangın veya patlama ağır yanıklara veya ölüme neden olabilir.

- Motoru hiçbir zaman hava temizleyici tertibatı (varsa) veya hava filtresi (varsa) sökülmüş olarak başlatmayın ve çalıştırmayın.

DİKKAT Filtreyi temizlemek için basınçlı hava veya çözücü kullanmayın. Basınçlı hava filtreye zarar verebilir ve çözücüler filtreyi eritir.

Bkz. **Bakım Programı** servis gereksinimleri.

Kağıt Hava Filtresi

1. Mandal(lar)ı gevşetin (C, Şekil 21).
2. Kapağı çıkarın (A, Şekil 21).
3. Filtreyi çıkarın (B, Şekil 21).
4. Kiri gevşetmek için filtreye hafifçe vurun (B, Şekil 21) sert bir zemine hafifçe vurun. Eğer filtre aşırı derecede kirliyse yeni filtre ile değiştirin.
5. Filtreyi takın (B, Şekil 21).
6. Kapağı takın (A, Şekil 21) ve mandal(lar)ı kilitleyin (C). Mandal(lar)ın sıkı olduğunu kontrol edin.

Yakıt Sistemi Bakımı

Bkz. Şekil: 22



Yakıt ve buharları son derece yanıcı ve patlayıcı niteliktedir.

Yangın ya da patlama ağır yanıklara veya ölüme neden olabilir.

- Yakıtı kıvılcımlardan, açık ateşten, tutuşturma alevinden, ısı ve diğer tutuşturma kaynaklarından uzak tutun.
- Yakıt hatlarını, depoyu, kapağı ve bağlantı parçalarını çatlak veya sızıntı açısından sık şekilde kontrol edin. Gerekirse değiştirin.
- Yakıt filtresini temizlemeden veya değiştirmeden önce, yakıt deposunu boşaltın veya yakıt kesme valfini kapatın.
- Yakıt damlarsa, motoru çalıştırmadan önce buharlaşmasını bekleyin.
- Yedek parçalar orijinal parçalarla aynı olmalı ve orijinal parçalarla aynı konumda monte edilmelidir.

Yakıt Süzgeci, varsa

1. Yakıt kapağını çıkarın (A, Şekil 22).
2. Yakıt süzgecini çıkarın (B, Şekil 22).
3. Yakıt süzgeci kirli ise temizleyin veya değiştirin. Yakıt süzgecini değiştirdiğiniz zaman orijinal ekipman yedek yakıt süzgeci kullanmaya dikkat edin.

Soğutma Sistemi Bakımı



Çalışan motor ısı yayar Motor parçaları, özellikle de egzoz aşırı ısınır.

Dokunma sonucu ciddi yanıklar meydana gelebilir.

Yaprak, çim, çalı vs. gibi yanabilir atıklar, alev alabilir.

- Dokunmadan önce egzozun, motor silindirin ve kanatçıkların soğumasını bekleyin.
- Biriken kirleri egzoz ve silindir alanından uzaklaştırın.

DİKKAT DİKKAT: Motoru temizlerken su kullanmayın Su yakıt sistemini kirlitebilir Motoru temizlemek için fırça veya kuru bir bez kullanın.

Bu, su soğutmalı bir motordur. Kir veya artıklar hava akışını kısıtlayabilir ve motorun aşırı ısınmasına neden olarak performans düşüşü ve motor ömrünün kısalmaya gibi sonuçlar doğurabilir.

1. Hava giriş alanındaki kalıntıları temizlemek için fırça veya kuru bez kullanın.
2. Bağlantıları, yayları ve kumandaları temiz tutun
3. Egzozun etrafındaki ve arkasındaki alanı yanıcı kirlere temizleyin.
4. Varsa, yağ soğutma kanatçıkları varsa kir ve kalıntı olmadığından emin olun.

Zaman içinde silindir soğutma kanatçıkları içinde artık maddeler birikebilir ve bu da motorun aşırı ısınmasına yol açabilir. Bu artık maddeler motoru kısmen sökmeden çıkartılamaz. **Bakım Planında** önerilen şekilde kontrol edilip temizlenmesi için Briggs & Stratton Yetkili Servis Bayine başvurun.

Saklama



Yakıt ve buharları son derece yanıcı ve patlayıcı niteliktedir.

Yangın ya da patlama, şiddetli yanıklara ya da ölüme neden olabilir.

Yakıtı veya Depoda Yakıt bulunan Ekipmanı Saklarken

- Fırınlardan, ocaklardan, su ısıtıcılarından veya pilot alevi olan diğer cihazların veya yakıt buharının ateşlenmesine sebep olabilecek diğer ateşleme kaynaklarından uzakta saklayın.

Yakıt Sistemi

Bkz. Şekil: 23

Motoru yatay şekilde (normal çalışma konumu) saklayın. Yakıt deposunu yakıtla doldurun (A, Şekil 23). Yakıtın genleşmesine yer bırakmak için yakıt deposu boynundan (B) daha yukarıya kadar doldurmayın.

Yakıt 30 günden fazla depolama kabında saklanırsa bozulabilir. Kaba her yakıt eklediğinizde, üretici talimatlarında belirtilen şekilde yakıtı yakıt stabilizatörü ilave edin. Bu, yakıtı temiz tutar ve yakıtla ilgili sorunları veya yakıt sisteminde kirlenmeyi azaltır.

Yakıt stabilizatörü talimatlara uygun şekilde ilave edildiğinde motordan yakıtı boşaltmaya gerek yoktur. Depolamadan önce, yakıtın ve stabilizatörün yakıt sisteminde hareket edebilmesi için motoru 2 dakikalığına AÇIN.

Motordaki benzine yakıt stabilizatörü katılmamış ise yakıt onaylanmış bir kap içine boşaltılmalıdır. Motor benzinsizlikten duruncaya kadar motoru çalıştırın. Tazeliği korumak için depolama kabında yakıt stabilizatörü kullanılması tavsiye edilir.

Motor Yağı

Motor hala sıcakken, motor yağını değiştirin. **Motor Yağını Değiştirme** kısmına bakın.

Sorun Giderme

Destek için, yerel bayinize başvurun veya **VanguardEngines.com** adresini ziyaret edin veya **1-800-999-9333** numaralı telefonu arayın (ABD'de).

Teknik Özellikler

Model: 12V000	
Silindir hacmi	12.387 ci (203 cc)
Çap	2.677 in (68 mm)
Strok	2.204 in (56 mm)
Yağ Kapasitesi	18 - 20 oz (,54 - ,59 L)
Buji Tırnak Aralığı	.030 in (,76 mm)
Buji Tırnak Torku	180 lb-in (20 Nm)
Armatür Hava Aralığı	.010 - .013 in (,25 - ,35 mm)
Emme Valfi Boşluğu	.004 - .006 in (,10 - ,15 mm)
Egzoz Valfi Boşluğu	.005 - .007 in (,15 - ,20 mm)

Motor gücü, deniz seviyesinin üzerinde her 1000 fitte (300 metre) %3,5 oranında ve 77 °F (25 °C) üzerinde her 10 °F (5,6 °C) derecede %1 düşecektir. 30°'ye kadar bir açıda motor tatmin edici şekilde çalışır. Eğilimli alanlarda izin verilen güvenli çalışma limitleri için ekipman operatör kullanım kılavuzuna bakın.

Servis Parçaları - Model: 12V000	
Servis Parçası	Parça Numarası
Kağıt Hava Filtresi (Şekil 21)	596760
Geliştirilmiş Formüllü Yakıt Katkısı ve Stabilizör	
Rezistör Buji	597383
Buji Anahtarı	19576, 5402
Buji Test Aygıtı	19368

Makine ve makine parçalarının tüm bakım ve servis işlemleri için Briggs & Stratton Yetkili Satıcısına danışmanızı tavsiye ederiz.

Güç Değerleri: Münferit benzinli motor modellerinin toplam güç değeri SAE (Society of Automotive Engineers) kod J1940 Küçük Motor Güç ve Tork Değeri Belirleme İşlemi'ne göre etiketlenmiştir ve SAE J1995'e uygun anma değerine sahiptir. Etiketlerinde 'rpm' (dev/dk) yazan motorların tork değerleri 2600 dev/dk'da, diğerleri 3060 dev/dk'da; beygir gücü değerleri 3600 dev/dk'da alınmıştır. Toplam güç eğrileri www.BRIGGSandSTRATTON.COM adresinde görülebilir. Net güç değerleri egzoz ve hava temizleyici takılmış haldeyken alınırken, toplam güç değerleri bu ekipmanlar olmadan alınır. Gerçek toplam motor gücü, net motor gücünden daha yüksek olacaktır ve diğer etkenlerin yanı sıra ortam şartlarından ve motorlar arası farklılıklardan etkilenecektir. Motorların bulunduğu geniş ürün yelpazesi göz önünde alındığında benzinli motor, herhangi bir motorlu ekipmanda kullanıldığında toplam anma gücünü üretemeyebilir. Bu fark, çeşitli motor bileşenleri (hava temizleyici, egzoz, şarj etme, soğutma, karbüratör, yakıt pompası vs.), uygulama sınırlamaları, ortam çalışma şartları (sıcaklık, nem, yükseklik) ve motorlar arası farklılıklar dâhil fakat bunlarla sınırlı olmamak

üzere çok sayıda faktörden kaynaklanmaktadır. Üretim ve kapasite sınırlamalarından dolayı Briggs & Stratton bu motoru daha güçlü bir motorla değiştirebilir.

Garanti

Briggs & Stratton Motor Garantisi

Ocak 2019'dan itibaren geçerlidir

Sınırlı Garanti

Briggs & Stratton aşağıda belirtilen garanti süresi boyunca malzemeden veya işçilikten ya da her ikisinden kaynaklanan bir kusuru olan herhangi bir parçayı ücretsiz tamir etmeyi veya değiştirmeyi garanti etmektedir. Bu garanti uyarınca tamir veya değiştirme için gönderilen ürünlerin nakliye giderleri müşteriye aittir. Bu garanti aşağıda belirtilen süre ve koşullar çerçevesinde geçerlidir. Garanti hizmeti için BRIGGSandSTRATTON.COM adresindeki bayi bulma haritasını kullanarak en yakın Yetkili Servis Bayisini bulun. Müşteri Yetkili Servis Sağlayıcı ile irtibata geçmeli ve ürünün Yetkili Servis Sağlayıcı tarafından incelenip test edilmesi için uygun şartları sağlamalıdır.

Başka bir açık garanti yoktur. Dolaylı garantiler, ticari elverişlilik ve belirli bir amaca uygunluk dahil, aşağıda belirtilen garanti süresi veya yasanın izin verdiği zaman ile sınırlıdır. Tesadüfi veya dolaylı hasarlar için sorumluluk, yasalarca izin verildiği ölçüde hariç tutulur. Bazı devletler veya ülkeler dolaylı bir garantinin ne kadar sürdüğüne bir sınırlama getirilmesine izin vermemektedir ve bazı devletler veya ülkeler arızı veya sonuç şeklindeki hasarların dışarıda tutulmasına veya sınırlanmasına izin vermemektedir ve bu nedenle yukarıdaki sınırlama ve istisna sizin için geçerli olmayabilir. Bu garanti size bazı spesifik yasal haklar ve devletten devlete ve ülkeden ülkeye ⁴ değişen bazı kanuni haklar verir.

Standart Garanti Koşulları ^{1, 2, 3}

Vanguard™; Ticari Seriler ³

Tüketici Kullanımı - 36 ay

Ticari Kullanım - 36 ay

XR Serisi

Tüketici Kullanımı - 24 ay

Ticari Kullanım - 24 ay

Dura-Bore™ Dökme Demir Kovanlı Diğer Tüm Motorlar

Tüketici Kullanımı - 24 ay

Ticari Kullanım - 12 ay

Tüm Diğer Motorlar

Tüketici Kullanımı - 24 ay

Ticari Kullanım - 3 ay

¹ Bunlar bizim standart garanti koşullarımızdır, ama nadiren kitapçığin basım tarihinde henüz belirlenmemiş ilave garanti kapsamı olabilir. Motorunuzun güncel garanti koşulları için BRIGGSandSTRATTON.com web sitesine gidin veya yetkili Briggs & Stratton Bayinize başvurun.

² Bir üniteye güç beslemesi için veya ticari amaçla kullanılan yedekleme jeneratörleri, ticari amaçlı kullanılan yedek güç jeneratörleri, 25 MPH'yi aşan ticari araçlar veya yarış pistinde ya da ticari veya kiralık pistlerde kullanılan motorlar için kullanılan ekipmandaki motorlarda garanti geçerli değildir.

³ Yedek güç jeneratörüne kurulan Vanguard: 24 aylık tüketici kullanımı, ticari kullanım için garanti yoktur. Temmuz 2017'den önce üretim tarihine sahip Ticari Seriler için 24 ay tüketici kullanımı, 24 ay ticari kullanım.

⁴ Avustralya'da - Ürünlerimiz Avustralya Tüketici Yasası uyarınca kapsam dışı tutulamayan garantiler ile birlikte gelmektedir. Büyük bir arıza için ürün değiştirme veya ücret iadesi hakkınız ve makul olarak önceden tahmin edilebilen başka bir kayıp veya hasar için tazminat hakkınız bulunmaktadır. Ayrıca ürünler kabul edilebilir kalitede olmadığı ve arıza büyük arıza niteliğinde olmadığı zaman da ürünlerin değiştirilmesi ve tamir edilmesi hakkınız vardır. Garanti hizmeti için, BRIGGSandSTRATTON.COM adresindeki bayi arama fonksiyonunu kullanarak veya 1300 274 447 no'lu telefonu arayarak ya da salesenquires@briggsandstratton.com.au adresine e-posta göndererek veya Briggs & Stratton Australia Pty Ltd, 1 Moorebank Avenue, Moorebank, NSW, Australia, 2170 posta adresine yazarak en yakın Yetkili Servis Bayisini bulunuz.

Garanti süresi, ilk perakende veya ticari tüketici tarafından satın alındığı orijinal tarihten itibaren başlar. "Tüketici kullanımı" ile perakende tüketicisi tarafından mesken amaçlı konut içinde kişisel kullanım ifade edilmektedir. "Ticari kullanım" ticari, gelir elde etme veya kiralama amaçlı da dâhil olmak üzere, diğer tüm kullanımları kapsamaktadır. Bir motor bir defalık ticari kullanımın ardından, ticari kullanım motoru olarak kabul edilecektir ve bu garanti kapsamında ticari motor şartlarına tabi olacaktır.

Satın alma makbuzunuzu saklayın. Garanti servisi istendiği zaman ilk satın alma tarihi kanıtını sağlayamazsanız halinde garanti süresini belirlemek için ürünün üretim tarihi kullanılacaktır. Briggs & Stratton ürünlerinde garanti hizmeti almak için ürün tesciline gerek yoktur.

Garanti Kapsamı Hakkında Bilgi

Bu garanti sadece motorla ilgili arızalı malzeme ve/veya işçiliği kapsar, motorun monte edildiği cihazların değiştirilmesini veya iadesini kapsamaz. Rutin bakım, ayarlamalar, düzeltmeler, veya normal aşınma/yıpranmalar bu garanti kapsamına girmez. Benzeri olarak, motorda değişiklik veya modifikasyon yapılmışsa, ya da motor seri numarası silinmiş veya sökülümüşse garanti geçerli değildir. Bu garanti aşağıdakilerin neden olduğu motor hasarını veya performans sorunlarını kapsamamaktadır:

1. Orijinal Briggs & Stratton parçaları olmayan parçaların kullanımı;
2. Motorun yetersiz, kirli veya hatalı nitelikteki yağla çalıştırılması;
3. Kirli veya eski yakıt, %10'dan yüksek etanol içerikli mazot, veya sıvı petrol ya da doğal gazın orijinalde Briggs & Stratton tarafından bu yakıtlarla kullanıma göre tasarlanmamış/üretilmemiş motorlarda kullanımı;
4. Hava temizleyiciye iyi bakım yapılmaması veya yerine düzgün monte edilmemesi nedeniyle motora giren kirler;
5. Döner çim biçme makinesi bıçağına sert bir cismin çarpması, gevşek veya hatalı takılmış bıçak adaptörleri, çark veya diğer krank miline bağlı aksamlar, ya da aşırı gergin v kayışı;
6. Debriyajlar, transmisyonlar, ekipman kumandaları, vs. gibi Briggs & Stratton tarafından tedarik edilmeyen ilgili parça veya donanımlar;
7. Soğutma kanallarını ya da volan bölgesini kapayan veya tıkayan çim kırıntıları, kir ve artıklar, veya kemirgen yuvaları;
8. Aşırı hız, gevşek motor montajı veya dengesiz bıçak veya çarklar, ya da ekipman parçalarının krank miline yanlış bağlanmasından kaynaklanan aşırı titreşim;
9. Hatalı kullanım, rutin bakım, nakliye, taşıma veya depolama eksiklikleri veya hatalı motor montajı.

Garanti servisi yalnız Yetkili Briggs & Stratton Servisleri aracılığı ile verilmektedir. Size en yakın Yetkili Servis Merkezini BRIGGSandSTRATTON.COM internet adresinde yer alan Yetkili Servis arama haritasında veya 1-800-233-3723 nolu (ABD'de) telefonu arayarak bulabilirsiniz.

80004537 (Rev. E)

Not for reproduction

Not for reproduction

Not for reproduction

